

**GESAMTPREISLISTE** | Gültig ab 06/2019



**WIR SIND FÜR SIE DA!**  
Tel.: 055 / 420 20 11  
info@hsk-swiss.ch

# INHALTS-ÜBERSICHT



## HSK COMPACT

HSK Compact-Preisliste 6

## DOBLA

DUSCHWANNE

Dobla Duschwanne 8 – 9  
 passende Badewannenaufsätze 10 – 19  
 Zubehör 20

## DUSCHWANNEN

Acryl-Duschwannen, plan 22  
 Acryl-Duschwannen, mit integrierter Ablaufrinne 23 – 24  
 Acryl-Duschwannen, super-flach 25 – 27  
 Acryl-Duschwannen, flach 28 – 29  
 Marmor-Polymer-Duschwannen, plan 30  
 Marmor-Polymer-Duschwannen, super-flach 31  
 Marmor-Polymer-Duschwannen, Steinoptik 32 – 33  
 Montagerahmen für Duschwannen 34 – 35  
 Dusch-Bodenelement mit RenoDeco-Oberfläche 36 – 39  
 Zubehör 40

## RENODECO / RENOVETRO

WANDVERKLEIDUNGSSYSTEME

RenoDeco-Designplatte 42 – 43  
 RenoVetro-Designplatte 44  
 Montage-Zubehör 45  
 Profile 46  
 Profil-Ecken 47

## WALK IN

DUSCHKABINEN

Lavida 50  
 Schiebetür K2 51  
 Atelier Pur 52 – 53  
 Pro Concept / Pro 54 – 59  
 Schiebetür K2<sup>P</sup> 60 – 61  
 Atelier 62 – 65  
 Premium 66 – 67  
 Exklusiv 68 – 69  
 Easy Comfort / Easy 70 – 73  
 Zubehör / Aufmass- und Montageservice 74

## K2 | Rahmenlos

DUSCHKABINEN

Schiebetüren 76 – 77  
 Rundlösungen 78  
 Nischenlösungen 79 – 81  
 Ecklösungen 82 – 86  
 Fünfecklösung / Seitenwand 87  
 Zubehör / Aufmass- und Montageservice 88

## KIENLE | Rahmenlos

DUSCHKABINEN

Nischenlösungen 90 – 91  
 Ecklösungen 92 – 94  
 Seitenwand 95  
 Zubehör / Aufmass- und Montageservice 96



## ATELIER PLAN PUR | Rahmenlos

DUSCHKABINEN

Rundlösungen	98 – 99
Nischenlösungen	100 – 101
Ecklösungen	101 – 102
Seitenwand	103
Zubehör / Aufmass- und Montageservice	104

## ATELIER PUR | Rahmenlos

DUSCHKABINEN

Schiebetüren	106 – 108
Pendellösungen	109 – 110
Seitenwand	111
Zubehör / Aufmass- und Montageservice	112

## K2P | Teilgerahmt

DUSCHKABINEN

Schiebetür, 2-teilig	114 – 115
Schiebetür, 2-teilig mit Seitenwand	116 – 117
Schiebetür, Eckeinstieg	116 – 117
Runddusche, 4-teilig	118 – 119
Nischenlösungen	120 – 121
Ecklösungen	126 – 137
Fünfecklösungen	138 – 139
Zubehör / Aufmass- und Montageservice	140

## ATELIER PLAN | Teilgerahmt

DUSCHKABINEN

Schiebetür, 2-teilig	142 – 143
Schiebetür, 2-teilig mit Seitenwand	144 – 145
Runddusche, 3-teilig	146 – 147
Runddusche, 4-teilig	148 – 149
Eckeinstieg Drehtür, 4-teilig	150 – 151
Drehtür in Nische	152 – 153
Drehtür mit Seitenwand	154 – 155
Drehtür mit verkürzter Seitenwand	156 – 157
Drehfalttür, 2-teilig Nische	158 – 159
Drehfalttür mit Seitenwand	160 – 161
Drehfalttür mit verkürzter Seitenwand	162 – 163
Drehfalttür, 4-teilig Eckeinstieg	164 – 165
Zubehör / Aufmass- und Montageservice	166

## ATELIER | Teilgerahmt

DUSCHKABINEN

Schiebetür, 2-teilig / Schiebetür, 2-teilig + Seitenwand	168 – 169
Schiebetür Runddusche / Schiebetür Eckeinstieg	170 – 171
Drehtüren, pendelbar	172 – 179
Zubehör / Aufmass- und Montageservice	180

## SOLIDA | Teilgerahmt

DUSCHKABINEN

Schiebetür Eckeinstieg, 4-teilig	182 – 183
Schiebetür, 2-teilig	184 – 185
Seitenwand zur Schiebetür	184 – 185
Zubehör / Aufmass- und Montageservice	186

# INHALTS-ÜBERSICHT



APERTO



PREMIUM SOFTCUBE



PREMIUM CLASSIC



EXKLUSIV



FAVORIT NOVA



FAVORIT

## APERTO | Teilgerahmt

### DUSCHKABINEN

Runddusche pendelbar, 4-teilig	188 – 189
EckEinstieg Drehtür pendelbar, 4-teilig	190 – 191
Drehtür pendelbar, Nische	192 – 193
Drehtür pendelbar, mit Seitenwand	194 – 195
Drehtür pendelbar, mit verk. Seitenwand	196 – 197
Raumnische pendelbar, 3-teilig	198 – 199
Zubehör / Aufmass- und Montageservice	200

## PREMIUM SOFTCUBE | Teilgerahmt

### DUSCHKABINEN

Schiebetür, 2-teilig	202 – 203
Schiebetür, 2-teilig mit Seitenwand	204 – 205
Runddusche, 3-teilig	206 – 207
Runddusche, 4-teilig	208 – 209
Fünfeckdusche, 3-teilig	210 – 211
EckEinstieg, 4-teilig	210 – 211
Drehtür Nische / Drehtür mit (verk.) Seitenwand	212 – 215
Raumnische, 3-teilig	216 – 217
Drehtüren, pendelbar	218 – 227
Zubehör / Aufmass- und Montageservice	228

## PREMIUM CLASSIC | Teilgerahmt

### DUSCHKABINEN

Runddusche, 4-teilig	230 – 231
EckEinstieg, 4-teilig	230 – 231
Drehtür Nische / Drehtür mit (verk.) Seitenwand	232 – 235
Zubehör / Aufmass- und Montageservice	236

## EXKLUSIV | Teilgerahmt

### DUSCHKABINEN

Runddusche 2- und 4-teilig	238 – 239
Halbkreis	240 – 241
Fünfeck / EckEinstieg	242 – 245
Drehtür Nische / Drehtür mit (verk.) Seitenwand	244 – 247
Drehtür mit wegschwenkbarer Seitenwand	248 – 249
Pendeltür Nische / Pendeltür mit Seitenwand	250 – 251
Pendeltür mit verkürzter Seitenwand	252 – 253
Raumnische 2- und 4-teilig	252 – 255
Drehfalttüren / Profil-Drehfalttür (Fensterlösung)	254 – 269
Zubehör / Aufmass- und Montageservice	270

## FAVORIT NOVA | Teilgerahmt

### DUSCHKABINEN

EckEinstieg 2- und 4-teilig	272 – 273
Runddusche, 4-teilig	274 – 275
Drehtür Nische / Drehtür mit (verk.) Seitenwand	276 – 279
Pendeltür Nische / Pendeltür mit (verk.) Seitenwand	280 – 283
Drehtür an Nebenteil / Drehtür mit Seitenwand	284 – 285
Zubehör / Aufmass- und Montageservice	286

## FAVORIT | Gerahmt

### DUSCHKABINEN

Schiebetür Runddusche / Schiebetür EckEinstieg	288 – 291
Schiebetür, 2-teilig / + Seitenwand	292 – 293
Drehpunktür / Seitenwand zur Drehpunktür	294 – 295
Schiebetür / Falttür / Klapptür / Seitenwand	296 – 298
Schiebetür EckEinstieg, 3-teilig	298 – 299
Zubehör / Aufmass- und Montageservice	300

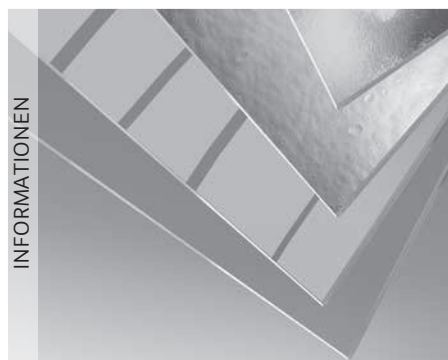
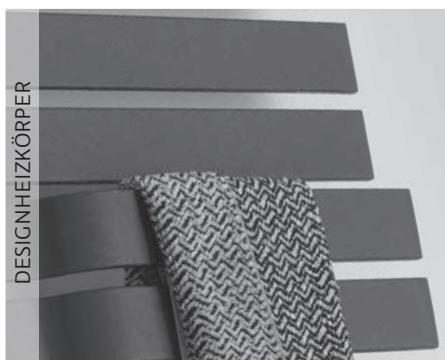

## PRIMA | Gerahmt

### DUSCHKABINEN

Schiebetür Eckeinstieg, 2- und 3-teilig	302 – 303
Schiebetür, 3-teilig / Seitenwand	304 – 305
Zubehör / Aufmass- und Montageservice	306

## BADEWANNENAUFsätze

K2	308 – 311
K2 <sup>P</sup>	312 – 317
Premium Softcube	318 – 323
Exklusiv	324 – 329
Favorit Nova	330 – 331
Favorit	332 – 333
Prima	334 – 335
Zubehör / Aufmass- und Montageservice	336

## SHOWER & CO!

Aufputz-Armaturen	339 – 366
Unterputz-Armaturen	367 – 372
Duschpaneele	373 – 379
Anschlussmasse und Wasserversorgung	380
Zubehör	381 – 400
Komplett-Sets	401 – 410

## KOMFORT & PFLEGE

Kosmetikspiegel	412 – 414
Duschkörbe	415 – 419
Haltegriff, universal / Stützgriffe	420 – 421
Solida-Haltegriff und Duschsitz	422
Fussstütze / Doppelhaken / Glaswischer	423
Reinigungshilfen	424

## DESIGNHEIZKÖRPER

Line Two / Line Plus / Line / Line Round / Line Aero	426 – 431
Juke / Image	432 – 433
Yenga / Yenga Plus	434 – 435
Lavida / Premium	436 – 437
Softcube Plus / Softcube	438 – 439
Atelier Line / Atelier Highline	440 – 441
Twin / Sky	442 – 443
Alto	444 – 445
Zubehör / Farben	446 – 440

## INFORMATIONEN

Montage auf Duschwanne und Fliese	48
Farben und Gläser	452 – 453
Montageservice	454 – 455
Aufmass- und Garantiehinweise	456
Allgemeine Liefer- und Zahlungsbedingungen	457





Dobla DuschWanne  
s. Seite 8



Wannenkissen Dobla  
s. Seite 20



Badewannenaufsätze für  
Dobla DuschWanne  
s. Seite 10



**Sonderglas:**

- Grau
- Chinchilla
- Carré
- Mattglas (sandgestrahlt)



# DUSCHWANNE DOBLA

unverbindliche Preisempfehlung in SFr. (zzgl. MwSt.)

	Mass cm		Artikel-Nr.	Weiss
<b>DuschWanne Dobra</b> 	<b>Einstieg links</b>			
	160 × 75	ohne Schürze	<b>540160</b>	4.197,-
	170 × 75	ohne Schürze	<b>540170</b>	4.292,-
	<b>Einstieg rechts</b>			
	160 × 75	ohne Schürze	<b>540161</b>	4.197,-
	170 × 75	ohne Schürze	<b>540171</b>	4.292,-
	<b>Inkl. montiertem höhenverstellbarem Montagerahmen mit Ablaufgarnitur (Viega), Ablaufabdeckung und Tür</b>			
	<b>Nutzhalt: 195 L / 220 L</b>			
	<b>Wasserinhalt: 265 L / 290 L</b>			
	Rückenschräge entgegen dem Einstieg.			
	<i>Aufpreis für werkseitige AntiSlip-Beschichtung</i>			+ 151,-
	Wannenkissen Dobra		<b>540010</b>	117,-
	Für Abdichtung und Schallschutz empfehlen wir das Aquaproof-Dichtset			
	<b>Aquaproof-Dichtset</b>		<b>599994</b>	134,-
	bestehend aus Wannendichtband (3,8 m), Schalldämmstreifen (3,8 m), Fliesentrennstreifen (3,8 m) und Nahtroller			
	<b>Dobra DuschWanne 160 × 75 kombinierbar mit:</b>			
	Badewannenaufsatz K2 Schiebetür, 90 cm, siehe Seite 10 ,			
	Badewannenaufsatz K2 <sup>P</sup> Schiebetür, 90 cm, siehe Seite 12-13,			
	Badewannenaufsatz Premium Softcube 2-tlg., 90 cm, siehe Seite 16,			
	Badewannenaufsatz Favorit Nova 2-tlg., 90 cm, siehe Seite 18,			
	Seitenwand zu Favorit Nova Badewannenaufsatz, 75 cm, siehe Seite 11			
	<b>Dobra DuschWanne 170 × 75 kombinierbar mit:</b>			
	Badewannenaufsatz K2 Schiebetür, 100 cm, siehe Seite 10,			
	Badewannenaufsatz K2 <sup>P</sup> Schiebetür, 100 cm, siehe Seite 12-13,			
	Badewannenaufsatz Premium Softcube 2-tlg., 100 cm, siehe Seite 16,			
	Badewannenaufsatz Favorit Nova 2-tlg., 100 cm, siehe Seite 18,			
	Seitenwand zu Favorit Nova Badewannenaufsatz, 75 cm, siehe Seite 18			
	<b>passende Schürze (befliesbar), ca. 56 cm hoch</b>			
	<b>Frontschürze Einstieg links</b>			
	160	Schürze	<b>540162</b>	389,-
	170	Schürze	<b>540172</b>	406,-
	<b>Frontschürze Einstieg rechts</b>			
	160	Schürze	<b>540163</b>	389,-
	170	Schürze	<b>540173</b>	406,-
	<b>Seitenschürze</b>			
	75	Schürze	<b>540174</b>	287,-

Abb.: Einstieg rechts



Lage Ab-/Überlauf



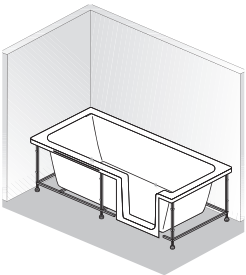
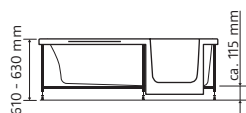
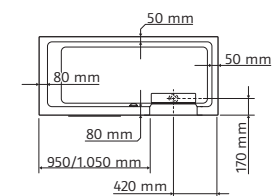
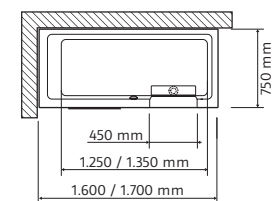
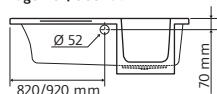

## Dobla Montagerahmen und Schürze

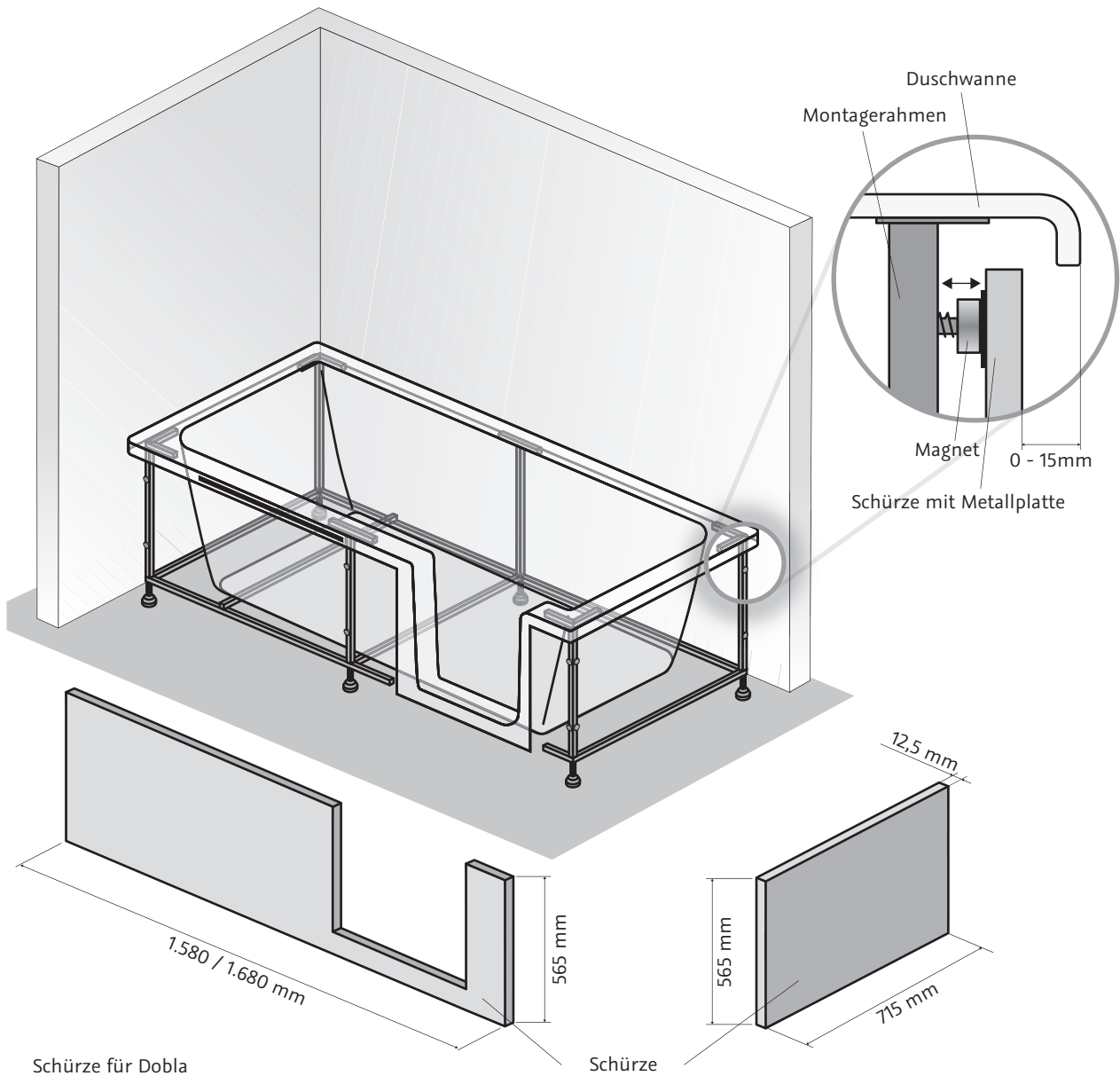

Schürze für Dobla  
 Ideal kombinierbar mit  
 RenoDeco oder RenoVetro-Designplatten  
 siehe Seite 42-44

# BADEWANNENAUFsätze K2 SCHIEBETÜR

Sondermasse

8 mm Einscheiben-Sicherheitsglas (ESG)

unverbindliche Preisempfehlung in SFr. (zzgl. MwSt.)

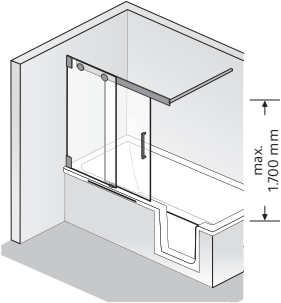
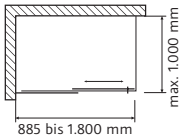
	Grundmasse	Artikel-Nr.	Chrom
<p><b>Badewannenaufsatz Schiebetür, 2-teilig</b></p>  <p>Abb.: Festelement links, Türseite rechts</p> 	<p>1.000 x 1.500 mm</p> <p><b>Bitte Position frontseitiges Festelement angeben.</b></p> <p><b>Serienmässig mit Stangengriff, gross (390 mm)</b></p> <p>Aufpreis für Riegelgriff K2 (240 mm lang) für vergrösserte Türöffnung (+ 30 mm)</p> <p>Aufpreis für Sonderbreite</p> <p>Aufpreis für Sonderhöhe (über 1.500 mm bis max. 1.700 mm)</p> <p>Aufpreis je Schrägschnitt (ab 20 mm)</p> <p>Aufpreis je Ausschnitt</p> <p><i>Aufpreis für Edelglas</i></p> <p><i>Aufpreis für Ausführung Echtglas, ShowerGuard (150)</i></p> <p>Aufpreis für Glasmattierung mittig, Breite 65 cm (100)</p> <p>Aufpreis für Glasmattierung Linea.01 (164)</p> <p>Aufpreis für Glasmattierung Linea.02 (165)</p> <p><b>Aufpreis für Sonderglas (s. Seite 7)</b></p> <p>Aufpreis <b>pro Element</b> für Ausführung Echtglas, Spiegel (47) (Bitte angeben, welche Elemente in Ausführung Echtglas, Spiegel (47) geliefert werden sollen)</p> <p><b>Wichtig: Wannenrandbreite muss mind. 55 mm betragen.</b></p>	<p><b>K2.85</b></p>	<p>2.036,-</p> <p>+ 49,-</p> <p>+ 255,-</p> <p>+ 340,-</p> <p>+ 246,-</p> <p>+ 246,-</p> <p>+ 117,-</p> <p>+ 467,-</p> <p>+ 178,-</p> <p>+ 331,-</p> <p>+ 331,-</p> <p>+ 255,-</p> <p>+ 170,-</p>

**Sonderkonstruktionen**, die in masslicher und/oder technischer Art und Weise über die oben dargestellten Sondermassmöglichkeiten hinausgehen, werden **auf Anfrage** auf ihre technische Machbarkeit geprüft und **nach individuellem Aufwand berechnet**.

Alle Massangaben unterliegen einer Toleranz von - 2 mm.

**Wichtig:** Aufmass nur durch K2 geschultes Personal.

**Konstruktionsbedingt ist bei rahmenlosen Glasduschen keine absolute Dichtigkeit erreichbar.**

# BADEWANNENAUFsätze K2 SCHIEBETÜR

Sondermasse

8 mm Einscheiben-Sicherheitsglas (ESG)

unverbindliche Preisempfehlung in SFr. (zzgl. MwSt.)

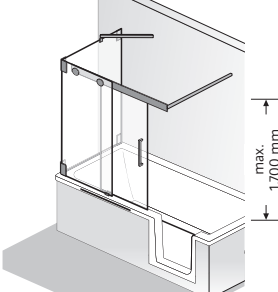
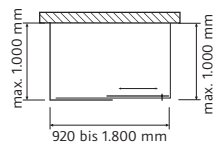
	Grundmasse	Artikel-Nr.	Chrom	
<p><b>Badewannenaufsatz Schiebetür, 2-teilig + Seitenwand</b></p>  <p>Abb.: Festelement links, Türseite rechts</p> 	bis 1.000 × 1.000 × 1.500 mm	<b>K2.86</b>	2.966,-	
	<b>Bitte gewünschte Position der Seitenwand angeben.</b>			
	<b>Serienmässig mit Stangengriff, gross (390 mm)</b>			
	Aufpreis für Riegelgriff K2 (240 mm lang) für vergrösserte Türöffnung (+ 30 mm)			+ 49,-
	Aufpreis für Sonderbreite			+ 255,-
	Aufpreis für Sonderhöhe (über 1.500 mm bis max. 1.700 mm)			+ 340,-
	Aufpreis je Schrägschnitt (ab 20 mm)			+ 246,-
	Aufpreis je Ausschnitt			+ 246,-
	<i>Aufpreis für Edelglas</i>			+ 229,-
	<i>Aufpreis für Ausführung Echtglas, ShowerGuard (150)</i>			+ 935,-
Aufpreis für Glasmattierung mittig, Breite 65 cm (100)			+ 263,-	
Aufpreis für Glasmattierung Linea.01 (164)			+ 569,-	
Aufpreis für Glasmattierung Linea.02 (165)			+ 569,-	
<b>Aufpreis für Sonderglas (s. Seite 7)</b>			+ 510,-	
Aufpreis <b>pro Element</b> für Ausführung Echtglas, Spiegel (47)			+ 170,-	
(Bitte angeben, welche Elemente in Ausführung Echtglas, Spiegel (47) geliefert werden sollen)				
<b>Seitenwand kombinierbar mit Handtuchhalter, universal (s. Seite 20)</b>			+ 287,-	
Bitte bei Bestellung angeben.				
<b>Wichtig: Wannenrandbreite muss mind. 55 mm betragen.</b>				

**Sonderkonstruktionen**, die in masslicher und/oder technischer Art und Weise über die oben dargestellten Sondermassmöglichkeiten hinausgehen, werden **auf Anfrage** auf ihre technische Machbarkeit geprüft und **nach individuellem Aufwand berechnet**.

Alle Massangaben unterliegen einer Toleranz von - 2 mm.

**Konstruktionsbedingt ist bei rahmenlosen Glasduschen keine absolute Dichtigkeit erreichbar.**

# BADEWANNENAUFsätze K2<sup>P</sup> SCHIEBETÜR

Standardmasse

8 mm Einscheiben-Sicherheitsglas (ESG)  
mit Clipsprofil

unverbindliche Preisempfehlung in SFr. (zzgl. MwSt.)

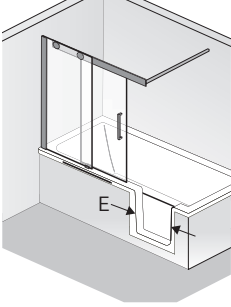
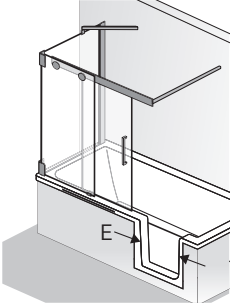
F = Festes Element der Schiebetür E = Einstieg Dobra	Version	Verstellbereich cm	Wannen- einbaumass* cm	F cm	E cm	Artikel-Nr.	Chrom- optik
<b>Badewannenaufsatz Schiebetür, 2-teilig</b>    Höhe 150 cm	94 (passend zur Dobra 160)	2,0		48	43,0	<b>Echtglas, klar hell (50) 2185090 . .</b>	1.572,-
	104 (passend zur Dobra 170)	2,0		53	43,0	<b>2185100 . .</b>	1.696,-
<p><b>Bitte Position frontseitiges Festelement angeben.</b></p> <p><b>Serienmässig mit Stangengriff, gross (390 mm)</b></p> <p>Aufpreis für Riegelgriff K2 (240 mm lang) für vergrösserte Türöffnung (+ 30 mm) + 49,-</p> <p><i>Aufpreis für Edelglas</i> + 117,-</p> <p><i>Aufpreis für Ausführung Echtglas, ShowerGuard (150)</i> + 935,-</p> <p>Aufpreis für Glasmattierung mittig, Breite 65 cm (100) + 178,-</p> <p>Aufpreis für Glasmattierung Linea.01 (164) + 331,-</p> <p>Aufpreis für Glasmattierung Linea.02 (165) + 331,-</p> <p>Aufpreis für Ausführung Mattglas sandgestrahlt (60) + 178,-</p> <p>Aufpreis für Ausführung Echtglas, Grau (52), Chinchilla (54) + 134,-</p> <p>Aufpreis für Ausführung Echtglas, Carré (56) + 178,-</p> <p>Aufpreis <b>pro Element</b> für Ausführung Echtglas, Spiegel (47) + 170,- (Bitte angeben, welche Elemente in Ausführung Echtglas, Spiegel (47) geliefert werden sollen)</p> <p><b>Wichtig: Wannenrandbreite muss mind. 55 mm betragen.</b></p>							
<b>Badewannenaufsatz Schiebetür, 2-teilig + Seitenwand</b>    Höhe 150 cm	94 / 75 (passend zur Dobra 160)	2,0	73,5-75,5 x 94	47	43	<b>Echtglas, klar hell (50) 2186090 . .</b>	2.429,-
	104 / 75 (passend zur Dobra 170)	2,0	73,5-75,5 x 104	52	43	<b>2186100 . .</b>	2.546,-
<p><b>Bitte gewünschte Position der Seitenwand angeben.</b></p> <p><b>Serienmässig mit Stangengriff, gross (390 mm)</b></p> <p>Aufpreis für Riegelgriff K2 (240 mm lang) für vergrösserte Türöffnung (+ 30 mm) + 49,-</p> <p><i>Aufpreis für Edelglas</i> + 229,-</p> <p><i>Aufpreis für Ausführung Echtglas, ShowerGuard (150)</i> + 935,-</p> <p>Aufpreis für Glasmattierung mittig, Breite 65 cm (100) + 263,-</p> <p>Aufpreis für Glasmattierung Linea.01 (164) + 569,-</p> <p>Aufpreis für Glasmattierung Linea.02 (165) + 569,-</p> <p>Aufpreis für Ausführung Mattglas sandgestrahlt (60) + 263,-</p> <p>Aufpreis für Ausführung Echtglas, Grau (52), Chinchilla (54) + 263,-</p> <p>Aufpreis für Ausführung Echtglas, Carré (56) + 348,-</p> <p>- Aufpreis gilt für Tür inkl. Seitenwand -</p> <p>Aufpreis <b>pro Element</b> für Ausführung Echtglas, Spiegel (47) + 170,- (Bitte angeben, welche Elemente in Ausführung Echtglas, Spiegel (47) geliefert werden sollen)</p> <p><b>Seitenwand kombinierbar mit Handtuchhalter, universal (s. Seite 20)</b> + 287,- Bitte bei Bestellung angeben.</p> <p><b>Wichtig: Wannenrandbreite muss mind. 55 mm betragen.</b></p>							

Alle Massangaben unterliegen einer Toleranz von ± 2 mm.

\*Wichtig: Das angegebene Wanneneinbaumass ist nicht der Verstellbereich des Badewannenaufsatzes, s. Seite 456, Abb. 3+4.

# BADEWANNENAUFSÄTZE K2<sup>P</sup> SCHIEBETÜR

Sondermasse

8 mm Einscheiben-Sicherheitsglas (ESG)  
mit Clipsprofil

unverbindliche Preisempfehlung in SFr. (zzgl. MwSt.)

Dobla

	Abmessungen in cm			Artikel-Nr.	Chrom-optik
	Breite von - bis	Höhe von - bis			
<b>Badewannenaufsatz Schiebetür, 2-teilig</b>	bis 180,0	bis 150,0		<b>2185500 . .</b>	1.953,-
<p>Breite &lt; 90,0 cm nicht lieferbar. Ab einer Breite &gt; 160,0 cm ist ein weiterer Stabilisationsbügel zur Stabilisierung des Festteils notwendig.</p> <p><b>Bitte Position frontseitiges Festelement angeben.</b></p> <p><b>Serienmässig mit Stangengriff, gross (390 mm)</b></p> <p>Aufpreis für Riegelgriff K2 (240 mm lang) für vergrösserte Türöffnung (+ 30 mm) + 49,-</p> <p>Aufpreis für Sonderhöhe (über 150,0 cm bis max. 170,0 cm) + 340,-</p> <p><i>Aufpreis für Edelglas</i> + 117,-</p> <p><i>Aufpreis für Ausführung Echtglas, ShowerGuard (150)</i> + 467,-</p> <p>Aufpreis für Glasmattierung mittig, Breite 65 cm (100) + 178,-</p> <p>Aufpreis für Glasmattierung Linea.01 (164) + 331,-</p> <p>Aufpreis für Glasmattierung Linea.02 (165) + 331,-</p> <p>Aufpreis für Ausführung Mattglas sandgestrahlt (60) + 178,-</p> <p>Aufpreis für Ausführung Echtglas, Grau (52), Chinchilla (54) + 134,-</p> <p>Aufpreis für Ausführung Echtglas, Carré (56) + 178,-</p> <p>Aufpreis <b>pro Element</b> für Ausführung Echtglas, Spiegel (47) + 170,- (Bitte angeben, welche Elemente in Ausführung Echtglas, Spiegel (47) geliefert werden sollen)</p> <p><b>Seitenwand kombinierbar mit Handtuchhalter, universal (s. Seite 20)</b> + 287,- Bitte bei Bestellung angeben.</p>					
<b>Badewannenaufsatz Schiebetür, 2-teilig + Seitenwand</b>	<b>Frontteil</b> bis 180,0	bis 150,0		<b>Echtglas, klar hell (50)</b> <b>2186500 . .</b>	2.801,-
<p><b>Seitenwand</b> bis 130,0</p>					
<p>Breite &lt; 90,0 cm nicht lieferbar. Ab einer Breite &gt; 160,0 cm ist ein weiterer Stabilisationsbügel zur Stabilisierung Festteil/Seitenwand notwendig.</p> <p><b>Bitte gewünschte Position der Seitenwand angeben.</b></p> <p><b>Serienmässig mit Stangengriff, gross (390 mm)</b></p> <p>Aufpreis für Riegelgriff K2 (240 mm lang) für vergrösserte Türöffnung (+ 30 mm) + 49,-</p> <p>Aufpreis für Sonderhöhe (über 150,0 cm bis max. 170,0 cm) + 340,-</p> <p><i>Aufpreis für Edelglas</i> + 229,-</p> <p><i>Aufpreis für Ausführung Echtglas, ShowerGuard (150)</i> + 935,-</p> <p>Aufpreis für Glasmattierung mittig, Breite 65 cm (100) + 263,-</p> <p>Aufpreis für Glasmattierung Linea.01 (164) + 569,-</p> <p>Aufpreis für Glasmattierung Linea.02 (165) + 569,-</p> <p>Aufpreis für Ausführung Mattglas sandgestrahlt (60) + 263,-</p> <p>Aufpreis für Ausführung Echtglas, Grau (52), Chinchilla (54) + 263,-</p> <p>Aufpreis für Ausführung Echtglas, Carré (56) + 348,- – Aufpreis gilt für Tür inkl. Seitenwand –</p> <p>Aufpreis <b>pro Element</b> für Ausführung Echtglas, Spiegel (47) + 170,- (Bitte angeben, welche Elemente in Ausführung Echtglas, Spiegel (47) geliefert werden sollen)</p> <p><b>Seitenwand kombinierbar mit Handtuchhalter, universal (s. Seite 20)</b> + 287,- Bitte bei Bestellung angeben.</p> <p><b>Aufpreis je Schräge und je Ausschnitt (nur Seitenwand)</b> + 246,-</p>					

**Sonderkonstruktionen**, die in masslicher und/oder technischer Art und Weise über die oben dargestellten Sondermassmöglichkeiten hinausgehen, werden **auf Anfrage** auf ihre technische Machbarkeit geprüft und **nach individuellem Aufwand berechnet**.

Alle Massangaben unterliegen einer Toleranz von - 2 mm.

**Konstruktionsbedingt ist bei rahmenlosen Glasduschen keine absolute Dichtigkeit erreichbar.**

# BADEWANNENAUFSÄTZE PREMIUM SOFTCUBE

Standardmasse

6 mm Einscheiben-Sicherheitsglas (ESG)  
mit innen glasbündigen Scharnieren

unverbindliche Preisempfehlung in SFr. (zzgl. MwSt.)

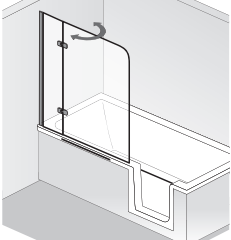
Premium Softcube	Version	Elementmass cm	Wannen- einbaumass cm	Artikel-Nr.	Alu Silber- matt	Chrom- optik
<b>Badewannenaufsatz, pendelbar, 2-teilig</b>    Abb.: Anschlag links  Höhe 140 cm	90 (passend zur Dobra 160)	20 / 68		<b>Echtglas, klar hell (50) 68064090 . .</b>	610,-	1.016,-
	100 (passend zur Dobra 170)	25 / 73		<b>68064100 . .</b>	671,-	1.079,-
<b>Bitte Anschlag angeben.</b>  <b>Aufpreis für Stangengriff K2 klein (165 mm)</b>					+ 66,-	+ 66,-
<i>Aufpreis für Edelglas</i>					+ 117,-	+ 117,-
<i>Aufpreis für Ausführung Echtglas, ShowerGuard (150)</i>					+ 467,-	+ 467,-
<i>Aufpreis für Glasmattierung mittig, Breite 65 cm (100)</i>					+ 178,-	+ 178,-
<i>Aufpreis für Glasmattierung Linea.01 (164)</i>					+ 331,-	+ 331,-
<i>Aufpreis für Glasmattierung Linea.02 (165)</i>					+ 331,-	+ 331,-
<i>Aufpreis für Ausführung Mattglas sandgestrahlt (60)</i>					+ 178,-	+ 178,-
<i>Aufpreis für Ausführung Echtglas, Grau (52), Chinchilla (54)</i>					+ 151,-	+ 151,-
<i>Aufpreis für Ausführung Echtglas, Carré (56)</i>					+ 195,-	+ 195,-
<i>Aufpreis <b>pro Element</b> für Ausführung Echtglas, Spiegel (47) (Bitte angeben, welche Elemente in Ausführung Echtglas, Spiegel (47) geliefert werden sollen)</i>					+ 170,-	+ 170,-
<b>Nicht mit Seitenwand 6816075 . . / 6816500 . . kombinierbar.</b>						

Alle Massangaben unterliegen einer Toleranz von - 2 mm.  
Konstruktionsbedingt ist bei rahmenlosen Glasduschen keine absolute Dichtigkeit erreichbar.

# BADEWANNENAUFSÄTZE PREMIUM SOFTCUBE

Sondermasse

6 mm Einscheiben-Sicherheitsglas (ESG)  
mit innen glasbündigen Scharnieren

unverbindliche Preisempfehlung in SFr. (zzgl. MwSt.)

Dobla

Premium Softcube	Abmessungen in cm		Artikel-Nr.	Alu Silbermatt	Chromoptik
	Breite	Höhe			
Badewannenaufsatz, pendelbar, 2-teilig	bis 120,0	bis 150,0	<b>Echtglas, klar hell (50) 68064500 . .</b>	950,-	1.399,-
<b>Bitte Anschlag angeben.</b>					
<b>Aufpreis für Stangengriff K2 klein (165 mm)</b>				+ 66,-	+ 66,-
<i>Aufpreis für Edelglas</i>				+ 117,-	+ 117,-
<i>Aufpreis für Ausführung Echtglas, ShowerGuard (150)</i>				+ 467,-	+ 467,-
<i>Aufpreis für Glasmattierung mittig, Breite 65 cm (100)</i>				+ 178,-	+ 178,-
<i>Aufpreis für Glasmattierung Linea.01 (164)</i>				+ 331,-	+ 331,-
<i>Aufpreis für Glasmattierung Linea.02 (165)</i>				+ 331,-	+ 331,-
<i>Aufpreis für Ausführung Mattglas sandgestrahlt (60)</i>				+ 178,-	+ 178,-
<i>Aufpreis für Ausführung Echtglas, Grau (52), Chinchilla (54)</i>				+ 151,-	+ 151,-
<i>Aufpreis für Ausführung Echtglas, Carré (56)</i>				+ 195,-	+ 195,-
<i>Aufpreis <b>pro Element</b> für Ausführung Echtglas, Spiegel (47) (Bitte angeben, welche Elemente in Ausführung Echtglas, Spiegel (47) geliefert werden sollen)</i>				+ 170,-	+ 170,-
<b>Aufpreis je Schräge und je Ausschnitt</b>				+ 246,-	+ 246,-
<b>Nicht mit Seitenwand 6816075 . . / 6816500 . . kombinierbar.</b>					

**Sonderkonstruktionen**, die in masslicher und/oder technischer Art und Weise über die oben dargestellten Sondermassmöglichkeiten hinausgehen, werden **auf Anfrage** auf ihre technische Machbarkeit geprüft und **nach individuellem Aufwand berechnet**.

# BADEWANNENAUFSÄTZE PREMIUM SOFTCUBE

Standardmasse

6 mm Einscheiben-Sicherheitsglas (ESG)  
mit innen glasbündigen Scharnieren

unverbindliche Preisempfehlung in SFr. (zzgl. MwSt.)

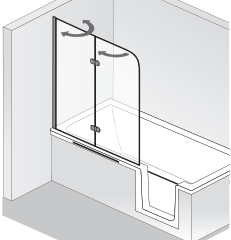
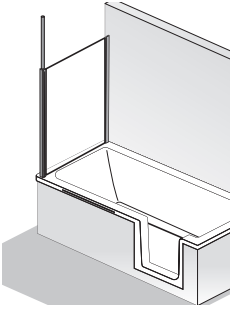
Premium Softcube	Version	Elementmass cm	Wannen- einbaumass cm	Artikel-Nr.	Alu Silber- matt	Chrom- optik
<b>Badewannenaufsatz, 2-teilig</b>    Abb.: Anschlag links  Höhe 140 cm	90 (passend zur Dobra 160)	48 / 40		<b>Echtglas, klar hell (50) 6806090 . .</b>	610,-	1.016,-
	100 (passend zur Dobra 170)	55 / 43		<b>6806100 . .</b>	671,-	1.079,-
<p><b>Bitte Anschlag angeben.</b></p> <p><i>Aufpreis für Edelglas</i> + 117,- + 117,-  <i>Aufpreis für Ausführung Echtglas, ShowerGuard (150)</i> + 467,- + 467,-  <i>Aufpreis für Glasmattierung mittig, Breite 65 cm (100)</i> + 178,- + 178,-  <i>Aufpreis für Glasmattierung Linea.01 (164)</i> + 331,- + 331,-  <i>Aufpreis für Glasmattierung Linea.02 (165)</i> + 331,- + 331,-  <i>Aufpreis für Ausführung Mattglas sandgestrahlt (60)</i> + 178,- + 178,-  <i>Aufpreis für Ausführung Echtglas, Grau (52), Chinchilla (54)</i> + 151,- + 151,-  <i>Aufpreis für Ausführung Echtglas, Carré (56)</i> + 195,- + 195,-  <i>Aufpreis <b>pro Element</b> für Ausführung Echtglas, Spiegel (47)</i> + 170,- + 170,-                      (Bitte angeben, welche Elemente in Ausführung Echtglas, Spiegel (47) geliefert werden sollen)</p>						
<b>Seitenwand zu Premium Softcube Badewannenaufsatz, 2-teilig</b>  	75	71,5 - 73,5	73,5 - 75,5	<b>Echtglas, klar hell (50) 6816075 . .</b>	506,-	742,-
	<p><i>Aufpreis für Edelglas</i> + 117,- + 117,-  <i>Aufpreis für Ausführung Echtglas, ShowerGuard (150)</i> + 467,- + 467,-  <i>Aufpreis für Glasmattierung mittig, Breite 65 cm (100)</i> + 178,- + 178,-  <i>Aufpreis für Glasmattierung Linea.01 (164)</i> + 331,- + 331,-  <i>Aufpreis für Glasmattierung Linea.02 (165)</i> + 331,- + 331,-  <i>Aufpreis für Ausführung Mattglas sandgestrahlt (60)</i> + 178,- + 178,-  <i>Aufpreis für Ausführung Echtglas, Grau (52), Chinchilla (54)</i> + 151,- + 151,-  <i>Aufpreis für Ausführung Echtglas, Carré (56)</i> + 195,- + 195,-  <i>Aufpreis für Ausführung Echtglas, Spiegel (47)</i> + 170,- + 170,-</p> <p><b>Kombinierbar mit Handtuchhalter, universal (s. Seite 20)</b> + 287,- + 287,-                      Bitte bei Bestellung angeben.</p>					



# BADEWANNENAUFSÄTZE PREMIUM SOFTCUBE

Sondermasse

6 mm Einscheiben-Sicherheitsglas (ESG)  
mit innen glasbündigen Scharnieren

unverbindliche Preisempfehlung in SFr. (zzgl. MwSt.)

Dobla

Premium Softcube	Abmessungen in cm		Artikel-Nr.	Alu Silbermatt	Chromoptik
	Breite	Höhe			
Badewannenaufsatz, 2-teilig	bis 120,0	bis 150,0	<b>Echtglas, klar hell (50) 6806500 . .</b>	950,-	1.399,-
	<p><b>Bitte Anschlag angeben.</b></p> <p><i>Aufpreis für Edelglas</i> + 117,- + 117,-  <i>Aufpreis für Ausführung Echtglas, ShowerGuard (150)</i> + 467,- + 467,-  <i>Aufpreis für Glasmattierung mittig, Breite 65 cm (100)</i> + 178,- + 178,-  <i>Aufpreis für Glasmattierung Linea.01 (164)</i> + 331,- + 331,-  <i>Aufpreis für Glasmattierung Linea.02 (165)</i> + 331,- + 331,-  <i>Aufpreis für Ausführung Mattglas sandgestrahlt (60)</i> + 178,- + 178,-  <i>Aufpreis für Ausführung Echtglas, Grau (52), Chinchilla (54)</i> + 151,- + 151,-  <i>Aufpreis für Ausführung Echtglas, Carré (56)</i> + 195,- + 195,-  <i>Aufpreis <b>pro Element</b> für Ausführung Echtglas, Spiegel (47)</i> + 170,- + 170,-                      (Bitte angeben, welche Elemente in Ausführung Echtglas, Spiegel (47) geliefert werden sollen)</p> <p><b>Aufpreis je Schräge und je Ausschnitt</b> + 246,- + 246,-</p>				
Seitenwand zu Premium Softcube Badewannenaufsatz, 2-teilig	<b>Seitenwand</b>		<b>6816500 . .</b>	557,-	810,-
	bis 90,0	bis 150,0			
<p><i>Aufpreis für Edelglas</i> + 117,- + 117,-  <i>Aufpreis für Ausführung Echtglas, ShowerGuard (150)</i> + 467,- + 467,-  <i>Aufpreis für Glasmattierung mittig, Breite 65 cm (100)</i> + 178,- + 178,-  <i>Aufpreis für Glasmattierung Linea.01 (164)</i> + 331,- + 331,-  <i>Aufpreis für Glasmattierung Linea.02 (165)</i> + 331,- + 331,-  <i>Aufpreis für Ausführung Mattglas sandgestrahlt (60)</i> + 178,- + 178,-  <i>Aufpreis für Ausführung Echtglas, Grau (52), Chinchilla (54)</i> + 151,- + 151,-  <i>Aufpreis für Ausführung Echtglas, Carré (56)</i> + 195,- + 195,-  <i>Aufpreis für Ausführung Echtglas, Spiegel (47)</i> + 170,- + 170,-</p> <p><b>Aufpreis je Schräge und je Ausschnitt</b> + 246,- + 246,-</p> <p><b>Kombinierbar mit Handtuchhalter, universal (s. Seite 20)</b> + 287,- + 287,- Bitte bei Bestellung angeben.</p>					

**Sonderkonstruktionen**, die in masslicher und/oder technischer Art und Weise über die oben dargestellten Sondermassmöglichkeiten hinausgehen, werden **auf Anfrage** auf ihre technische Machbarkeit geprüft und **nach individuellem Aufwand berechnet**.

# BADEWANNENAUFSÄTZE FAVORIT NOVA

Standardmasse

unverbindliche Preisempfehlung in SFr. (zzgl. MwSt.)

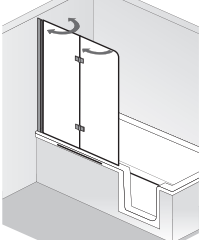
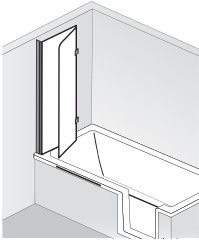
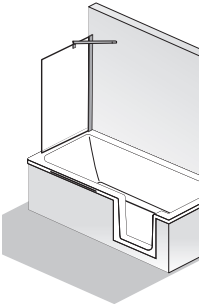
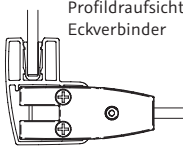
Favorit Nova	Version	Element- mass cm	Wannen- einbaumass cm	Artikel-Nr.	Alu Silber- matt	Weiss	Chrom- optik
<b>Badewannenaufsatz, 2-teilig</b>   Abb.: Anschlag links  Höhe 140 cm  	90 (passend zur Dobra 160)	48 / 40		<b>Echtglas, klar hell (50) 166090 . .</b>	491,-	559,-	797,-
	100 (passend zur Dobra 170)	53 / 45		<b>166100 . .</b>	525,-	610,-	831,-
Bei Profilfarben Alu Silber-matt, Weiss und Chromoptik werden die Scharniere in Chrom geliefert.  <b>Bitte Anschlag angeben.</b>  <b>Aufpreis für Stangengriff Favorit Nova, Chrom</b>					+ 66,-	+ 66,-	+ 66,-
<i>Aufpreis für Edelglas</i> Aufpreis für Glasmattierung mittig, Breite 65 cm (100) Aufpreis für Glasmattierung Linea.01 (164) Aufpreis für Glasmattierung Linea.02 (165) Aufpreis für Ausführung Mattglas sandgestrahlt (60)					+ 117,- + 178,- + 331,- + 331,- + 178,-	+ 117,- + 178,- + 331,- + 331,- + 178,-	+ 117,- + 178,- + 331,- + 331,- + 178,-
<b>Hinweis: Die beiden Elemente lassen sich nicht komplett aufeinanderklappen (siehe Abb. links).</b>							
<b>Seitenwand zu Badewannen- aufsatz Favorit Nova</b>  	75	73,5	73,5 - 75,5	<b>Echtglas, klar hell (50) 163075 . .</b>	433,-	506,-	627,-
<i>Aufpreis für Edelglas</i> Aufpreis für Glasmattierung mittig, Breite 65 cm (100) Aufpreis für Glasmattierung Linea.01 (164) Aufpreis für Glasmattierung Linea.02 (165) Aufpreis für Ausführung Mattglas sandgestrahlt (60)					+ 117,- + 178,- + 331,- + 331,- + 178,-	+ 117,- + 178,- + 331,- + 331,- + 178,-	+ 117,- + 178,- + 331,- + 331,- + 178,-
 Profildraufsicht Eckverbinder							

Alle Massangaben unterliegen einer Toleranz von ± 2 mm.

unverbindliche Preisempfehlung in SFr. (zzgl. MwSt.)

Favorit Nova	Abmessungen in cm			Artikel-Nr.	Alu Silber-matt	Weiss	Chrom-optik
	Breite	Höhe					
<b>Badewannenaufsatz, 2-teilig</b>	bis 120,0	bis 150,0		<b>Echtglas, klar hell (50) 166500 . .</b>	688,-	807,-	1.016,-
Bei Profilfarben Alu Silber-matt, Weiss und Chromoptik werden die Scharniere in Chrom geliefert.							
<b>Bitte Anschlag angeben.</b>							
<b>Aufpreis für Stangengriff Favorit Nova, Chrom</b>					+ 66,-	+ 66,-	+ 66,-
<i>Aufpreis für Edelglas</i>					+ 117,-	+ 117,-	+ 117,-
Aufpreis für Glasmattierung mittig, Breite 65 cm (100)					+ 178,-	+ 178,-	+ 178,-
Aufpreis für Glasmattierung Linea.01 (164)					+ 331,-	+ 331,-	+ 331,-
Aufpreis für Glasmattierung Linea.02 (165)					+ 331,-	+ 331,-	+ 331,-
Aufpreis für Ausführung Mattglas sandgestrahlt (60)					+ 178,-	+ 178,-	+ 178,-
<b>Seitenwand zu Badewannenaufsatz Favorit Nova</b>	bis 120,0	bis 150,0		<b>Echtglas, klar hell (50) 163500 . .</b>	474,-	576,-	676,-
<i>Aufpreis für Edelglas</i>					+ 117,-	+ 117,-	+ 117,-
Aufpreis für Glasmattierung mittig, Breite 65 cm (100)					+ 178,-	+ 178,-	+ 178,-
Aufpreis für Glasmattierung Linea.01 (164)					+ 331,-	+ 331,-	+ 331,-
Aufpreis für Glasmattierung Linea.02 (165)					+ 331,-	+ 331,-	+ 331,-
Aufpreis für Ausführung Mattglas sandgestrahlt (60)					+ 178,-	+ 178,-	+ 178,-
<b>Aufpreis je Schräge und je Ausschnitt</b>					+ 246,-	+ 246,-	+ 246,-

**Sonderkonstruktionen**, die in masslicher und/oder technischer Art und Weise über die oben dargestellten Sondermassmöglichkeiten hinausgehen, werden **auf Anfrage** auf ihre technische Machbarkeit geprüft und **nach individuellem Aufwand berechnet**.

## ZUBEHÖR DOBLA BADEWANNENAUFsätze

unverbindliche Preisempfehlung in SFr. (zzgl. MwSt.)

	Artikel	Artikel-Nr.	Chrom
	<b>Handtuchhalter, universal</b> · für Kombination mit Seitenwänden oder geraden Front- / Glaselementen · Innen glasbündig	<b>100029</b>	287,-

## ZUBEHÖR DOBLA

	Artikel	Artikel-Nr.	Chrom
	<b>Wannenkissen Dobra</b> · Passend zur Duschwanne Dobra · Saugnapf-Befestigung · Hygienisch und leicht zu reinigen  · Farbe Anthrazit · Abmessungen: ca. 26 x 15 x 5 cm	<b>540010</b>	117,-

## AUFMASS- UND MONTAGESERVICE BADEWANNENAUFsätze

Weitere Informationen finden Sie auf Seite 454.

Alle Aufmass- und Montagepreise sind **Netto-Preise zzgl. MwSt.** und gelten inkl. Anfahrt innerhalb der Schweiz.

Aufmass:	Leistung inkl. Fahrtkosten	Preis Netto
	1. Aufmass Badewannenaufsätze	165,-
	2. Aufmass Badewannenaufsatz am gleichen Termin	70,-
	Demontage (nur in Verbindung mit Aufmass oder Montageservice) <b>inkl.</b> Entsorgung	270,-
Montage:	Leistung inkl. Fahrtkosten	Preis Netto
	Badewannenaufsätze <b>ohne</b> Seitenwand K2 / K2 <sup>P</sup> / Premium Softcube / Favorit Nova	475,-
	Badewannenaufsätze <b>mit</b> Seitenwand K2 / K2 <sup>P</sup> / Premium Softcube / Favorit Nova	640,-
	Sonderlösungen ohne Katalogabbildung	auf Anfrage
Sonstiges:		Preis Netto
	Berghütten / etc.	auf Anfrage
	Grössere Objekte + Ausstellungsmontagen	auf Anfrage

## ERSATZTEILE DOBLA

Duschwannen-Ersatzteile entnehmen Sie bitte der sep. HSK-Ersatzteil-Preisliste.



Acryl-Duschwannen, plan  
s. Seite 22



Acryl-Duschwannen, mit  
integrierter Ablaufrinne  
s. Seite 23-24



Acryl-Duschwannen,  
super-flach  
s. Seite 25-27



Acryl-Duschwannen,  
flach s. Seite 28-29



Marmor-Polymer  
Duschwannen  
s. Seite 30-33



Montagerahmen  
s. Seite 34-35



Duschbodenelement  
s. Seite 36-39



# ACRYL-DUSCHWANNEN, plan

(Höhe ohne Füsse ca. 3,5 cm)

unverbindliche Preisempfehlung in SFr. (zzgl. MwSt.)

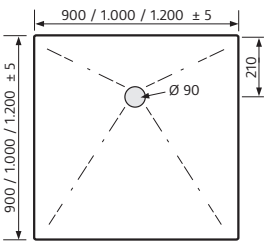
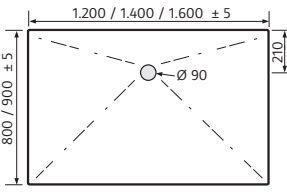
aus 5 mm ICI-Acryl	Mass cm		Artikel-Nr.	Weiss
<p><b>Quadrat</b></p>  <p>Wannentiefe: ca. 0 - 1,5 cm</p>	<p>90 × 90 100 × 100 120 × 120</p>	<p><b>inkl. höhenverstellbaren Füßen, Montageschienen + Ø 90 mm – Ablaufgarnitur, super-flach (Dallmer)</b></p> <p><i>Aufpreis für werkseitige AntiSlip-Beschichtung</i></p>	<p>5325090 5325010 5325012</p>	<p>771,- 846,- 926,-</p> <p>+ 151,-</p>
<p><b>Rechteck</b></p>  <p>Wannentiefe: ca. 0 - 1,5 cm</p>	<p>80 × 120 90 × 120 90 × 140 90 × 160</p>	<p><b>inkl. höhenverstellbaren Füßen, Montageschienen + Ø 90 mm – Ablaufgarnitur, super-flach (Dallmer)</b></p> <p><i>Aufpreis für werkseitige AntiSlip-Beschichtung</i></p>	<p>5325125 5325120 5325140 5325160</p>	<p>848,- 848,- 941,- 1.018,-</p> <p>+ 151,-</p>

Zur Vermeidung von Duschkabinen-Sondermassen, die Duschwannen max. 1 cm einfliesen.

## ACRYL-DUSCHWANNEN, mit integrierter Ablaufrinne schmal, super-flach

(Höhe ohne Füße ca. 6,5 cm)

unverbindliche Preisempfehlung in SFr. (zzgl. MwSt.)

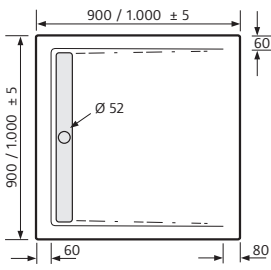
aus 5 mm ICI-Acryl	Mass cm	Artikel-Nr.	Weiss
<b>Quadrat</b>  Wannentiefe: ca. 0 - 2,0 cm	<b>90 × 90</b> 100 × 100	<b>5425090</b>	<b>678,-</b>
		<b>5425010</b>	<b>756,-</b>
Bitte Farbe der Rinnenabdeckung angeben: – Edelstahl poliert – Weiss			
inkl. höhenverstellbaren Füßen, Montageschienen + Ø 52 mm – Ablaufgarnitur, super-flach (Dallmer)			
<i>Aufpreis für werkseitige AntiSlip-Beschichtung</i>			+ 151,-

Duschwannen

## ACRYL-DUSCHWANNEN, mit integrierter Ablaufrinne schmal, super-flach

(Höhe ohne Füße ca. 7,5 cm)

unverbindliche Preisempfehlung in SFr. (zzgl. MwSt.)

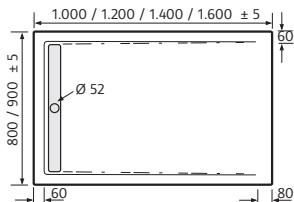



aus 5 mm ICI-Acryl	Mass cm	Artikel-Nr.	Weiss
<b>Rechteck</b>  Wannentiefe: ca. 0 - 3,5 cm	<b>80 × 120</b>	<b>5425125</b>	<b>771,-</b>
	<b>90 × 100</b>	<b>5425095</b>	<b>756,-</b>
	<b>90 × 120</b>	<b>5425120</b>	<b>771,-</b>
	<b>90 × 140</b>	<b>5425140</b>	<b>848,-</b>
	<b>90 × 160</b>	<b>5425160</b>	<b>933,-</b>
	Bitte Farbe der Rinnenabdeckung angeben: – Edelstahl poliert – Weiss		
inkl. höhenverstellbaren Füßen, Montageschienen + Ø 52 mm – Ablaufgarnitur, super-flach (Dallmer)			
<i>Aufpreis für werkseitige AntiSlip-Beschichtung</i>			+ 151,-

Zur Vermeidung von Duschkabinen-Sondermassen, die Duschwannen max. 1 cm einfliesen.

# ACRYL-DUSCHWANNEN, mit integrierter Ablaufrinne, super-flach

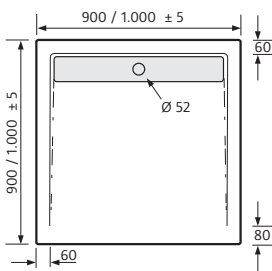
(Höhe ohne Füsse ca. 6,5 cm)

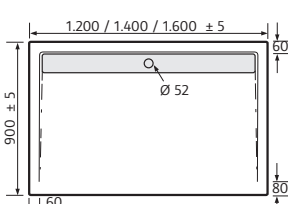
unverbindliche Preisempfehlung in SFr. (zzgl. MwSt.)

aus 5 mm ICI-Acryl	Mass cm	Artikel-Nr.	Weiss
<p><b>Quadrat</b></p>  <p>Wannentiefe: ca. 0 - 2,0 cm</p> 	<p>90 × 90 100 × 100</p> <p><b>Bitte Farbe der Rinnenabdeckung angeben:</b> – Edelstahl poliert – Weiss</p> <p><b>inkl. höhenverstellbaren Füßen, Montageschienen + Ø 52 mm – Ablaufgarnitur, super-flach (Dallmer)</b></p> <p><i>Aufpreis für werkseitige AntiSlip-Beschichtung</i></p>	<p>5525090 5525010</p>	<p>773,- 841,-</p> <p>+ 151,-</p>
<p><b>Rechteck</b></p>  <p>Wannentiefe: ca. 0 - 2,5 cm</p> 	<p>90 × 120 90 × 140 90 × 160</p> <p><b>Bitte Farbe der Rinnenabdeckung angeben:</b> – Edelstahl poliert – Weiss</p> <p><b>inkl. höhenverstellbaren Füßen, Montageschienen + Ø 52 mm – Ablaufgarnitur, super-flach (Dallmer)</b></p> <p><i>Aufpreis für werkseitige AntiSlip-Beschichtung</i></p>	<p>5525120 5525140 5525160</p>	<p>875,- 926,- 1.011,-</p> <p>+ 151,-</p>

Zur Vermeidung von Duschkabinen-Sondermassen, die Duschwannen max. 1 cm einfliesen.



# ACRYL-DUSCHWANNEN, super-flach

(Höhe ohne Füße ca. 3,5 cm)

unverbindliche Preisempfehlung in SFr. (zzgl. MwSt.)

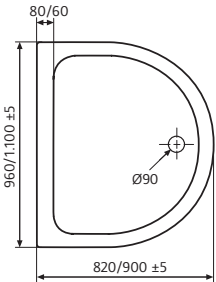
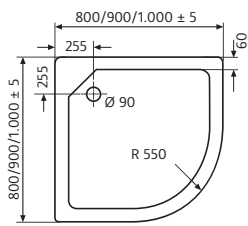
aus 5 mm ICI-Acryl	Mass cm		Artikel-Nr.	Weiss	Pergamon Manhattan Bahama-Beige
<b>Halbkreis</b>  Wannentiefe: ca. 1,5 - 3,0 cm	96 × 82	ohne Schürze	<b>535090</b>	688,-	824,-
	110 × 90	ohne Schürze	<b>535110</b>	841,-	1.011,-
	<b>inkl. höhenverstellbaren Füßen, Montageschienen + 90 Ø mm – Ablaufgarnitur, super-flach (Dallmer)</b>  <i>Aufpreis für werkseitige AntiSlip-Beschichtung</i>  <b>Bitte bei Bestellung Farbe mit angeben. Ohne Angabe wird Farbe Weiss geliefert.</b>				+ 151,-
<b>passende Schürzen, ca. 11 cm hoch (Höhe inkl. Duschwanne ca. 14 cm)</b>					
	96 × 82		<b>535001</b>	178,-	178,-
	110 × 90		<b>535002</b>	212,-	212,-
<b>Viertelkreis (Radius = 550)</b>  Wannentiefe: ca. 0,5 - 2,0 cm	80 × 80	ohne Schürze	<b>505080</b>	561,-	605,-
	<b>90 × 90</b>	<b>ohne Schürze</b>	<b>505090</b>	<b>586,-</b>	<b>647,-</b>
	100 × 100	ohne Schürze	<b>505100</b>	647,-	717,-
<b>inkl. höhenverstellbaren Füßen, Montageschienen + Ø 90 mm – Ablaufgarnitur, super-flach (Dallmer)</b>  <i>Aufpreis für werkseitige AntiSlip-Beschichtung</i>  <b>Bitte bei Bestellung Farbe mit angeben. Ohne Angabe wird Farbe Weiss geliefert.</b>				+ 151,-	+ 151,-
<b>passende Schürzen, ca. 11 cm hoch (Höhe inkl. Duschwanne ca. 14 cm)</b>					
	80 × 80		<b>505001</b>	139,-	139,-
	<b>90 × 90</b>		<b>505002</b>	<b>139,-</b>	<b>139,-</b>
	100 × 100		<b>505003</b>	158,-	158,-

Duschwannen

Zur Vermeidung von Duschkabinen-Sondermassen, die Duschwannen max. 1 cm einfliesen.

# ACRYL-DUSCHWANNEN, super-flach

(Höhe ohne Füße ca. 3,5 cm)

unverbindliche Preisempfehlung in SFr. (zzgl. MwSt.)

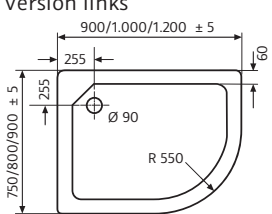
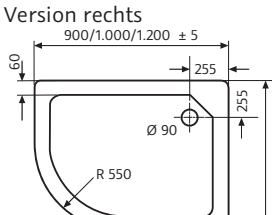
aus 5 mm ICI-Acryl	Mass cm		Artikel-Nr.	Weiss	Pergamon Manhattan Bahama-Beige
<b>Viertelkreis asymmetrisch (Radius = 550)</b>  Version links 	<b>Version links</b> 75 × 90 80 × 90 90 × 100 90 × 120	ohne Schürze ohne Schürze ohne Schürze ohne Schürze	<b>505079</b> <b>505171</b> <b>505211</b> <b>505250</b>	561,- 569,- 637,- 722,-	605,- 618,- 703,- 841,-
	<b>Version rechts</b> 90 × 75 90 × 80 100 × 90 120 × 90	ohne Schürze ohne Schürze ohne Schürze ohne Schürze	<b>505097</b> <b>505151</b> <b>505201</b> <b>505240</b>	561,- 569,- 637,- 722,-	605,- 618,- 703,- 841,-
Version rechts 	<b>Wichtig: Schenkellmass der passenden Duschkabine ist spiegelbildlich. Bitte bei Bestellung passende Version berücksichtigen.</b>				
<b>inkl. höhenverstellbaren Füßen, Montageschienen + Ø 90 mm – Ablaufgarnitur, super-flach (Dallmer)</b>					
<i>Aufpreis für werkseitige AntiSlip-Beschichtung</i>			+ 151,-	+ 151,-	
<b>Bitte bei Bestellung Farbe mit angeben. Ohne Angabe wird Farbe Weiss geliefert.</b>					
<b>passende Schürzen, ca. 11 cm hoch (Höhe inkl. Duschwanne ca. 14 cm)</b>					
	75 × 90 90 × 75	links/rechts einsetzbar	<b>505011</b>	139,-	139,-
	80 × 90 90 × 80	links/rechts einsetzbar	<b>505009</b>	139,-	139,-
	90 × 100 100 × 90	links/rechts einsetzbar	<b>505010</b>	158,-	158,-
	90 × 120 120 × 90	links/rechts einsetzbar	<b>505008</b>	212,-	212,-

Zur Vermeidung von Duschkabinen-Sondermassen, die Duschwannen max. 1 cm einfliesen.

## ACRYL-DUSCHWANNEN, super-flach

(Höhe ohne Füße ca. 3,5 cm)

unverbindliche Preisempfehlung in SFr. (zzgl. MwSt.)

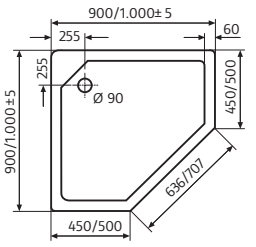
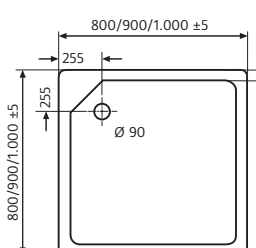
aus 5 mm ICI-Acryl	Mass cm		Artikel-Nr.	Weiss	Pergamon Manhattan Bahama-Beige
<b>Fünfeck</b>  Wannentiefe: ca. 0,5 - 2,0 cm	<b>90 × 90</b> 100 × 100	ohne Schürze ohne Schürze	<b>515090</b>	<b>586,-</b>	<b>647,-</b>
			<b>515100</b>	647,-	717,-
			<b>inkl. höhenverstellbaren Füßen, Montageschienen                      + Ø 90 mm – Ablaufgarnitur, super-flach (Dallmer)</b>  <i>Aufpreis für werkseitige AntiSlip-Beschichtung</i>  <b>Bitte bei Bestellung Farbe mit angeben.                      Ohne Angabe wird Farbe Weiss geliefert.</b>  <b>passende Schürzen, ca. 11 cm hoch                      (Höhe inkl. Duschwanne ca. 14 cm)</b>		
	<b>90 × 90</b> 100 × 100		<b>515002</b>	<b>139,-</b>	<b>139,-</b>
			<b>515003</b>	158,-	158,-
<b>Quadrat</b>  Wannentiefe: ca. 0,5 - 2,0 cm	<b>80 × 80</b> <b>90 × 90</b> 100 × 100		<b>525080</b>	413,-	474,-
			<b>525090</b>	<b>457,-</b>	<b>518,-</b>
			<b>525010</b>	535,-	593,-
	<b>inkl. höhenverstellbaren Füßen, Montageschienen                      + Ø 90 mm – Ablaufgarnitur, super-flach (Dallmer)</b>  <i>Aufpreis für werkseitige AntiSlip-Beschichtung</i>  <b>Bitte bei Bestellung Farbe mit angeben.                      Ohne Angabe wird Farbe Weiss geliefert.</b>			+ 151,-	+ 151,-

## ACRYL-DUSCHWANNEN, super-flach

(Höhe ohne Füße ca. 3,5 - 4,5 cm)

unverbindliche Preisempfehlung in SFr. (zzgl. MwSt.)

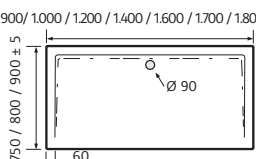
aus 5 mm ICI-Acryl	Mass cm		Artikel-Nr.	Weiss	Pergamon Manhattan Bahama-Beige
<b>Rechteck</b> 900/1.000/1.200/1.400/1.600/1.700/1.800 ± 5  Wannentiefe: ca. 0 - 4,5 cm	<b>75 × 90</b> <b>75 × 160</b> <b>75 × 170</b> <b>80 × 90</b> <b>80 × 100</b> <b>80 × 120</b> <b>80 × 160</b> <b>80 × 170</b> <b>80 × 180</b> <b>90 × 100</b> <b>90 × 120</b> <b>90 × 140</b> <b>90 × 160</b>		<b>525075</b>	413,-	474,-
			<b>525070</b>	756,-	822,-
			<b>525170</b>	780,-	846,-
			<b>525085</b>	559,-	637,-
			<b>525100</b>	579,-	657,-
			<b>525125</b>	620,-	685,-
			<b>525165</b>	780,-	846,-
			<b>525175</b>	805,-	875,-
			<b>525185</b>	831,-	899,-
			<b>525095</b>	610,-	676,-
			<b>525120</b>	666,-	717,-
			<b>525140</b>	722,-	787,-
			<b>525160</b>	841,-	906,-
	<b>inkl. höhenverstellbaren Füßen, Montageschienen                      + Ø 90 mm – Ablaufgarnitur, super-flach (Dallmer)</b>  <i>Aufpreis für werkseitige AntiSlip-Beschichtung</i>  <b>Bitte bei Bestellung Farbe mit angeben.                      Ohne Angabe wird Farbe Weiss geliefert.</b>			+ 151,-	+ 151,-

Zur Vermeidung von Duschkabinen-Sondermassen, die Duschwannen max. 1 cm einfliesen.

# ACRYL-DUSCHWANNEN, flach

(Höhe ohne Füße ca. 10 cm)

unverbindliche Preisempfehlung in SFr. (zzgl. MwSt.)

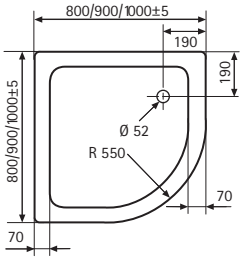
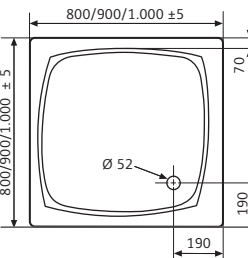
aus 5 mm ICI-Acryl	Mass cm		Artikel-Nr.	Weiss	Pergamon Manhattan Bahama-Beige	
<p><b>Viertelkreis (Radius = 550)</b></p>  <p>Wannentiefe: ca. 8,5 cm Höhe mit Schürze: ca. 22 cm</p>	80 × 80	mit Schürze	<b>500080</b>	506,-	596,-	
	80 × 80	ohne Schürze	<b>500081</b>	370,-	457,-	
	90 × 90	<b>mit Schürze</b>	<b>500090</b>	<b>527,-</b>	<b>613,-</b>	
	90 × 90	<b>ohne Schürze</b>	<b>500091</b>	<b>387,-</b>	<b>474,-</b>	
	100 × 100	mit Schürze	<b>500100</b>	586,-	674,-	
	100 × 100	ohne Schürze	<b>500101</b>	433,-	518,-	
	<p><b>inkl. höhenverstellbaren Füßen, Montageschienen + Ø 52 mm – Ablaufgarnitur, flach (Dallmer)</b></p>					
	<p><i>Aufpreis für werkseitige AntiSlip-Beschichtung</i></p>				+ 151,-	+ 151,-
	<p><b>Bitte bei Bestellung Farbe mit angeben. Ohne Angabe wird Farbe Weiss geliefert.</b></p>					
	<p><b>Quadrat</b></p>  <p>Wannentiefe: ca. 8,5 cm</p>	80 × 80		<b>520080</b>	334,-	387,-
90 × 90			<b>520090</b>	<b>353,-</b>	<b>413,-</b>	
100 × 100			<b>520010</b>	370,-	440,-	
<p><b>inkl. höhenverstellbaren Füßen, Montageschienen + Ø 52 mm – Ablaufgarnitur, flach (Dallmer)</b></p>						
<p><i>Aufpreis für werkseitige AntiSlip-Beschichtung</i></p>				+ 151,-	+ 151,-	
<p><b>Bitte bei Bestellung Farbe mit angeben. Ohne Angabe wird Farbe Weiss geliefert.</b></p>						

Zur Vermeidung von Duschkabinen-Sondermassen, die Duschwannen max. 1 cm einfliesen.

# ACRYL-DUSCHWANNEN, flach

(Höhe ohne Füsse ca. 4 cm)

unverbindliche Preisempfehlung in SFr. (zzgl. MwSt.)

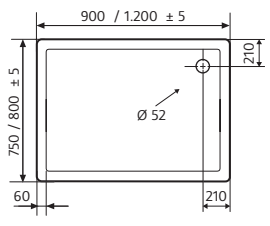
aus 5 mm ICI-Acryl	Mass cm		Artikel-Nr.	Weiss	Pergamon Manhattan Bahama-Beige
<p><b>Rechteck</b></p>  <p>Wannentiefe: ca. 3,0 cm</p>	<p>75 × 90 80 × 120</p>	<p><b>inkl. höhenverstellbaren Füßen, Montageschienen + Ø 52 mm – Ablaufgarnitur, flach (Dallmer)</b></p> <p><i>Aufpreis für werkseitige AntiSlip-Beschichtung</i></p> <p><b>Bitte bei Bestellung Farbe mit angeben. Ohne Angabe wird Farbe Weiss geliefert.</b></p>	<p><b>520075</b> <b>520125</b></p>	<p>334,- 455,-</p> <p>+ 151,-</p>	<p>387,- 542,-</p> <p>+ 151,-</p>

Duschwannen

Zur Vermeidung von Duschkabinen-Sondermassen, die Duschwannen max. 1 cm einfliesen.

# MARMOR-POLYMER-DUSCHWANNEN, plan

(Höhe ohne Füße ca. 3,5 cm)

unverbindliche Preisempfehlung in SFr. (zzgl. MwSt.)

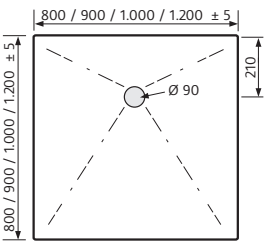
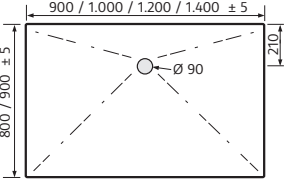
	Mass cm	Artikel-Nr.	Weiss
<b>Quadrat</b>  <p>Wannentiefe: ca. 0 - 1,5 cm</p>	80 × 80 <b>90 × 90</b> 100 × 100 120 × 120	<b>5925080</b> <b>5925090</b> <b>5925010</b> <b>5925012</b>	824,- <b>926,-</b> 960,- 1.069,-
	<b>inkl. höhenverstellbaren Füßen</b> <b>+ Ø 90 mm – Ablaufgarnitur, super-flach (Dallmer)</b>  <i>Aufpreis für werkseitige AntiSlip-Beschichtung</i>		
<b>Rechteck</b>  <p>Wannentiefe: ca. 0 - 1,5 cm</p>	80 × 90 80 × 100 80 × 120 90 × 120 90 × 140	<b>5925085</b> <b>5925100</b> <b>5925125</b> <b>5925120</b> <b>5925140</b>	841,- 875,- 926,- 994,- 1.016,-
	<b>inkl. höhenverstellbaren Füßen</b> <b>+ Ø 90 mm – Ablaufgarnitur, super-flach (Dallmer)</b>  <i>Aufpreis für werkseitige AntiSlip-Beschichtung</i>		

Zur Vermeidung von Duschkabinen-Sondermassen, die Duschwannen max. 1 cm einfliesen.

# MARMOR-POLYMER-DUSCHWANNEN, super-flach

(Höhe ohne Füße ca. 3,5 cm)

unverbindliche Preisempfehlung in SFr. (zzgl. MwSt.)

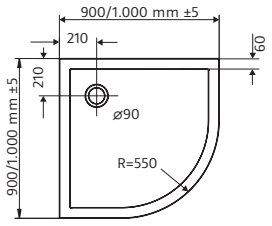
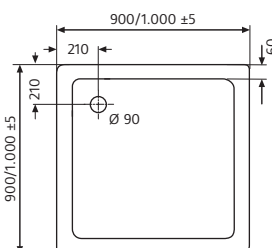
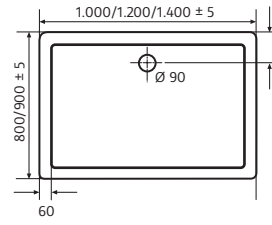
	Mass cm	Artikel-Nr.	Weiss
<b>Viertelkreis (Radius = 550)</b>  Wannentiefe: ca. 0,5 - 2,0 cm	<b>90 × 90</b> 100 × 100	<b>575090</b> <b>575100</b>	<b>814,-</b> 933,-  + 151,-
<b>Quadrat</b>  Wannentiefe: ca. 0,5 - 2,0 cm	<b>90 × 90</b> 100 × 100	<b>585090</b> <b>585100</b>	<b>644,-</b> 676,-  + 151,-
<b>Rechteck</b>  Wannentiefe: ca. 0,5 - 2,5 cm	80 × 100 80 × 120 90 × 100 90 × 120 90 × 140	<b>585010</b> <b>585125</b> <b>585015</b> <b>585120</b> <b>585140</b>	773,- 824,- 841,- 892,- 926,-  + 151,-

Duschwannen

Zur Vermeidung von Duschkabinen-Sondermassen, die Duschwannen max. 1 cm einfliesen.

# MARMOR-POLYMER-DUSCHWANNEN, Steinoptik

(Höhe ohne Füsse ca. 4,0 cm)

unverbindliche Preisempfehlung in SFr. (zzgl. MwSt.)

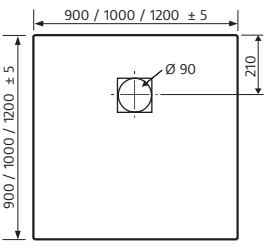
Steinoptik	Mass cm		Artikel-Nr.	Weiss, Anthrazit, Steingrau, Sandstein
<p><b>Duschwannen in Steinoptik</b></p> 	<p><b>Quadrat</b>  <b>90 × 90</b>            100 × 100            120 × 120</p>	<p><b>inkl. höhenverstellbaren Füßen</b>  <b>+ Ø 90 mm – Ablaufgarnitur, super-flach (Dallmer)</b></p> <p><i>Aufpreis für werkseitige AntiSlip-Beschichtung</i></p> <p><b>Farben:</b></p> <ul style="list-style-type: none"> <li>• Weiss (04) – ähnlich RAL 9003</li> <li>• Anthrazit (57) – ähnlich RAL 7021</li> <li>• Steingrau (117) – ähnlich RAL 7004</li> <li>• Sandstein (172) – ähnlich RAL 1019</li> </ul> <p><b>Bitte bei Bestellung Farbe angeben.</b>  <b>Ohne Angabe wird Farbe Weiss geliefert.</b></p> <p><b>WICHTIG:</b> Aufgrund der Steinoptik-Oberfläche ist ein vollständig rückstandsfreies Abfließen des Wassers nicht möglich.</p>	<p><b>5825090</b>  <b>5825010</b>  <b>5825012</b></p>	<p>1.101,-            1.154,-            1.249,-</p> <p>+ 89,-</p>

Zur Vermeidung von Duschkabinen-Sondermassen, die Duschwannen max. 1 cm einfliesen.



# MARMOR-POLYMER-DUSCHWANNEN, Steinoptik

(Höhe ohne Füße ca. 4,0 cm)

unverbindliche Preisempfehlung in SFr. (zzgl. MwSt.)

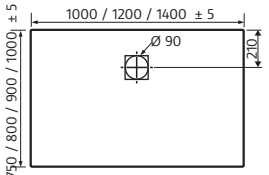
Steinoptik	Mass cm		Artikel-Nr.	Weiss, Anthrazit, Steingrau, Sandstein	
<b>Duschwannen in Steinoptik</b> 	<b>Rechteck</b>				
	75 × 100		5825710	1.062,-	
	75 × 120		5825712	1.113,-	
	75 × 140		5825714	1.164,-	
	80 × 100		5825100	1.086,-	
	80 × 120		5825125	1.147,-	
	80 × 140		5825145	1.205,-	
	90 × 100		5825095	1.137,-	
	90 × 120		5825120	1.188,-	
	90 × 140		5825140	1.239,-	
	100 × 120		5825112	1.215,-	
	100 × 140		5825114	1.271,-	
	<b>inkl. höhenverstellbaren Füßen                      + Ø 90 mm – Ablaufgarnitur, super-flach (Dallmer)</b>				
	<i>Aufpreis für werkseitige AntiSlip-Beschichtung</i>				+ 89,-
	<b>Farben:</b> <ul style="list-style-type: none"> <li>• Weiss (04) – ähnlich RAL 9003</li> <li>• Anthrazit (57) – ähnlich RAL 7021</li> <li>• Steingrau (117) – ähnlich RAL 7004</li> <li>• Sandstein (172) – ähnlich RAL 1019</li> </ul>				
<b>Bitte bei Bestellung Farbe angeben.                      Ohne Angabe wird Farbe Weiss geliefert.</b>					
<b>WICHTIG:</b> Aufgrund der Steinoptik-Oberfläche ist ein vollständig rückstandsfreies Ablaufen des Wassers nicht möglich.					

Duschwannen

# MONTAGERAHMEN, für Acryl- und Marmor-Polymer-Duschwannen

## Der Montagerahmen

Für die Vereinfachung der bodengleichen Montage super-flacher HSK Duschwannen sorgt ein speziell abgestimmter Boden-Einbaurahmen. Der bewährte und optimal auf die Acryl- und Marmor-Polymer-Duschwannen abgestimmte Rahmen bietet ein hohes Mass an Sicherheit. Die Systemkomponenten bieten Möglichkeiten für eine fachgerechte und schnelle Montage plus optimale Abdichtungslösungen.

made by  
**MEPA**



## Produktmerkmale

- Stabile Montage durch bewährte Höhenverstelltechnik
- Bequemes Handling durch Montage von oben
- Keine Bohrung in der Wand-Befestigung am Boden
- Besonders geeignet in der Sanierung bei unebenen Böden
- Spezielle Rahmen für Acryl- und Polymerduschwannen
- Mittenabstützung mit Easy-Lift



**Aquaproof-Dichtset**

Art. Nr. 599994



**Rasche Montage:**  
Höhenanpassung ohne Werkzeug.



**Automatischer Ausgleich**  
der Wannenebenenheiten durch federgelagerte und klebefixierte Stifte.



**Optimale Handhabung:**  
Einfache Verstellbarkeit der Länge.



**Im Lieferumfang enthalten:**  
Der neue EasyLift Wannenfuss – einfach Leine ziehen und die Mittenabstützung passt sich wie von alleine an.

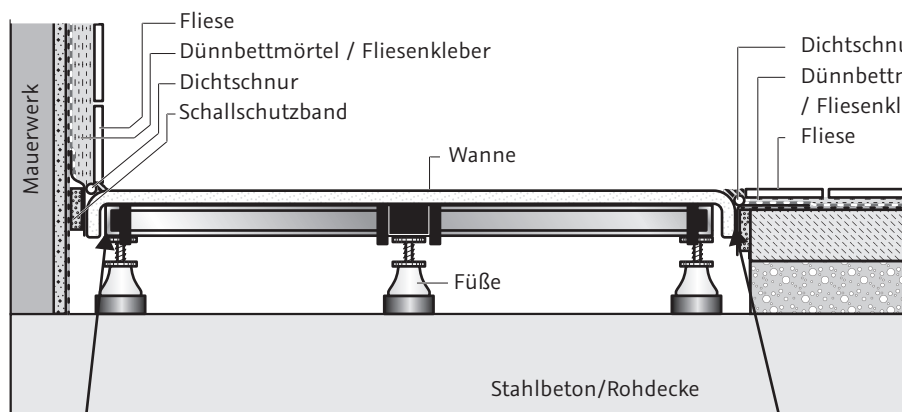

## Beispiele

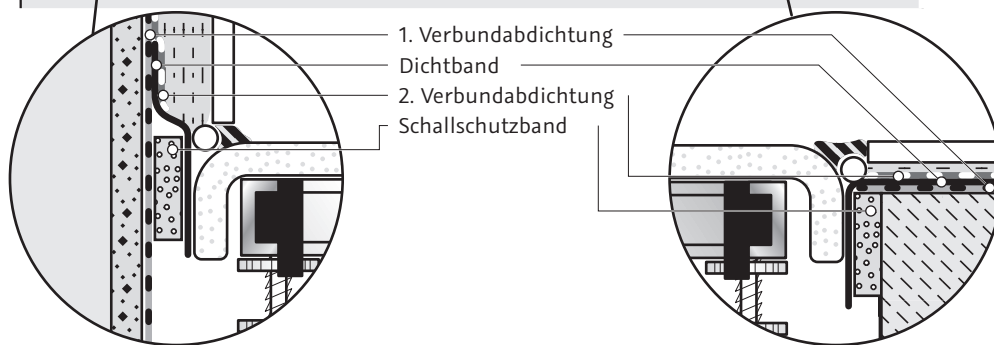
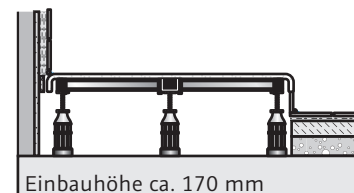
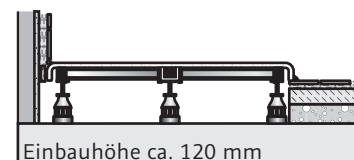
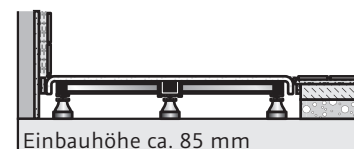

## MONTAGERAHMEN, für Acryl-Duschwannen

(höhenverstellbar von 6,5 bis 19 cm)

unverbindliche Preisempfehlung in SFr. (zzgl. MwSt.)

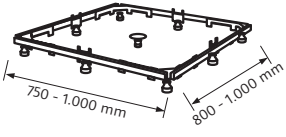
	Version	Artikel-Nr.	Preis
<b>Montagerahmen</b>  made by <b>MEPA</b>	75 × 80 bis 100 × 100	<b>590100</b>	304,-
	<b>optionales Erweiterungsset bis 120 × 120 cm</b>	<b>599993</b>	83,-
	<b>Aquaproof-Dichtset</b> bestehend aus Wannendichtband (3,8 m), Schalldämmstreifen (3,8 m), Fliesentrennstreifen (3,8 m) und Nahtroller	<b>599994</b>	134,-

## MONTAGERAHMEN, für Marmor-Polymer-Duschwannen

(höhenverstellbar von 6,5 bis 19 cm)

unverbindliche Preisempfehlung in SFr. (zzgl. MwSt.)

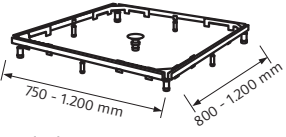
	Version	Artikel-Nr.	Preis
<b>Montagerahmen</b>  made by <b>MEPA</b>	75 × 80 bis 120 × 120	<b>590120</b>	372,-
	<b>Aquaproof-Dichtset</b> bestehend aus Wannendichtband (3,8 m), Schalldämmstreifen (3,8 m), Fliesentrennstreifen (3,8 m) und Nahtroller	<b>599994</b>	134,-

## MONTAGERAHMEN, für Acryl- und Marmor-Polymer-Duschwannen

(höhenverstellbar von 12 bis 17 cm)

unverbindliche Preisempfehlung in SFr. (zzgl. MwSt.)

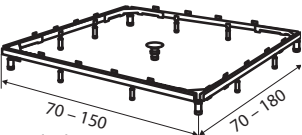
	Version	Artikel-Nr.	Preis
<b>Montagerahmen</b>  made by <b>MEPA</b>	70 × 70 bis 150 × 180	<b>590150</b>	484,-
	<b>Aquaproof-Dichtset</b> bestehend aus Wannendichtband (3,8 m), Schalldämmstreifen (3,8 m), Fliesentrennstreifen (3,8 m) und Nahtroller	<b>599994</b>	134,-

Die genannten Höhenangaben beziehen sich auf die Höhe des Montagerahmens. Bitte die Höhe der Duschwanne berücksichtigen.

**Achtung!** Je nach Einbausituation ist die notwendige Ablaufhöhe zu beachten!

# DUSCHBODENELEMENT

mit RenoDeco-Oberfläche und Punktablauf

unverbindliche Preisempfehlung in SFr. (zzgl. MwSt.)

	Mass cm	Höhe Duschbodenelement cm	Artikel-Nr.	Preis
<b>Quadrat</b>	90 × 90*	5,0	<b>5194090</b>	1.207,-
	100 × 100*	5,0	<b>5194010</b>	1.239,-
	120 × 120*	5,0	<b>5194020</b>	1.307,-
	Sondermass bis 100,0 cm		<b>5194099</b>	1.613,-
	Sondermass von 100,1 bis 170,0 cm		<b>5194099</b>	1.866,-

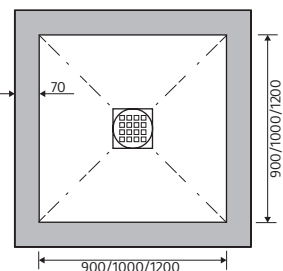

### Massdetails:

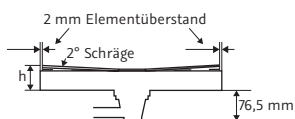

### Produktmerkmale

- inklusive werkseitig integrierter Dichtfolie
- Ablauf inklusive, waagrecht oder senkrecht (Bitte bei Bestellung gewünschte Version angeben.)
- Design-Ablaufrost inklusive
- vorgefertigtes Gefälle
- rollstuhlbefahrbar
- optionales Unterbauelement ca. 70 + 10 mm hoch
- einfacher und sicherer Aufbau

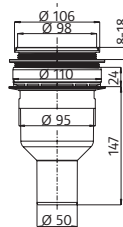
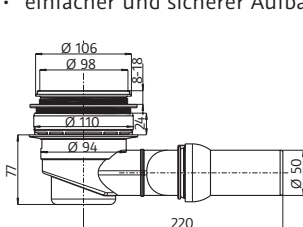

### inkl. 90 mm - Ablaufgarnitur, waagrecht und Designrost

(optional auch mit Ablaufgarnitur, senkrecht lieferbar. Bitte bei Bestellung angeben. Serienmässig wird Ablaufgarnitur waagrecht geliefert.)

### optionales Unterbauelement (Höhe ca. 7+1 cm)

90 × 90	<b>5225090</b>	117,-
100 × 100	<b>5225010</b>	134,-
120 × 120	<b>5225020</b>	166,-

### Dekorvarianten - bitte bei Bestellung angeben!

#### Feinstein

- Feinstein, Graphit-Grau (601)
- Feinstein, Aschgrau (602)
- Feinstein, Mediterran-beige (618)
- Feinstein, Stucco-Weiss (619)
- Feinstein, Travertin-Beige (684)

#### Sandstein

- Sandstein, Terra-Beige (604)
- Sandstein, Terra-Braun (614)
- Sandstein, Terra-Grau (615)

#### Naturstein

- Marmor, Weiss-Grau (603)
- Naturstein, Champagner (606)

#### Holz

- Fichte, Vintage (620)

#### Beton

- Sichtbeton, Lichtgrau (625)

#### Metall

- Metall, Rost-Rot (611)

**\* Die Grössen 90 × 90, 100 × 100 und 120 × 120 sind in Dekor Feinstein, Aschgrau (602) und Marmor, Weiss-Grau (603) ab Lager lieferbar. Andere Varianten haben eine Lieferzeit von 4 Wochen!**

### Bitte beachten:

Montageanleitung zum Download zur Vorabinformation Ihres Monteurs.



# DUSCHBODENELEMENT

mit RenoDeco-Oberfläche und Punktablauf

unverbindliche Preisempfehlung in SFr. (zzgl. MwSt.)

	Mass cm	Höhe Duschbodenelement cm	Artikel-Nr.	Preis
<b>Rechteck</b>	80 × 120	5,0	<b>5194125</b>	1.613,-
	90 × 120	5,0	<b>5194120</b>	1.409,-
	90 × 140	5,5	<b>5194140</b>	1.526,-
	90 × 160	5,5	<b>5194160</b>	1.611,-
	75 × 170	5,5	<b>5194170</b>	1.611,-
	Sondermass bis 100,0 cm		<b>5194099</b>	1.613,-
	Sondermass von 100,1 bis 170,0 cm		<b>5194099</b>	1.866,-

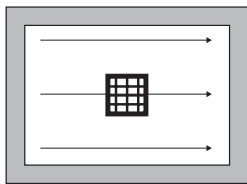
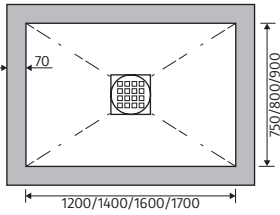

**WICHTIG:** Dekorausrichtung immer mit der langen Seite.

**Massdetails:**

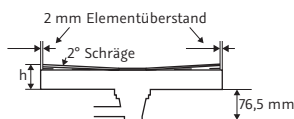

**Produktmerkmale**

- inklusive werkseitig integrierter Dichtfolie
- Ablauf inklusive, waagrecht oder senkrecht (Bitte bei Bestellung gewünschte Version angeben.)
- Design-Ablaufrost inklusive
- vorgefertigtes Gefälle
- rollstuhlbefahrbar
- optionales Unterbauelement ca. 70 + 10 mm hoch
- einfacher und sicherer Aufbau

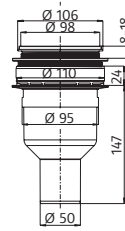
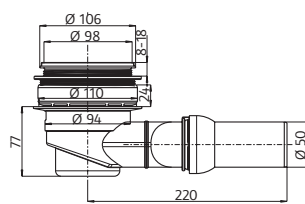

**inkl. 90 mm - Ablaufgarnitur, waagrecht und Designrost**

(optional auch mit Ablaufgarnitur, senkrecht lieferbar. Bitte bei Bestellung angeben. Serienmässig wird Ablaufgarnitur waagrecht geliefert.)

**optionales Unterbauelement (Höhe ca. 7+1 cm)**

bis 170,0

**5225099**

336,-

**Dekorvarianten - bitte bei Bestellung angeben!**

**Feinstein**

- Feinstein, Graphit-Grau (601)
- Feinstein, Aschgrau (602)
- Feinstein, Mediterran-beige (618)
- Feinstein, Stucco-Weiss (619)
- Feinstein, Travertin-Beige (684)

**Sandstein**

- Sandstein, Terra-Beige (604)
- Sandstein, Terra-Braun (614)
- Sandstein, Terra-Grau (615)

**Naturstein**

- Marmor, Weiss-Grau (603)
- Naturstein, Champagner (606)

**Holz**

- Fichte, Vintage (620)

**Beton**

- Sichtbeton, Lichtgrau (625)

**Metall**

- Metall, Rost-Rot (611)



**Bitte beachten:**  
Montageanleitung zum Download zur Vorabinformation Ihres Monteurs.

# DUSCHBODENELEMENT

mit RenoDeco-Oberfläche und integrierter Ablaufrinne (edelstahl poliert)

unverbindliche Preisempfehlung in SFr. (zzgl. MwSt.)

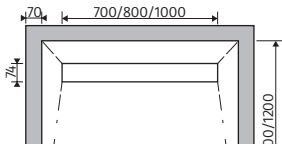
	Mass cm	Breite Rinne cm	Höhe Duschbodenelement cm	Artikel-Nr.	Preis
<b>Quadrat</b>  	90 × 90 *	70	4,5	<b>5195090</b>	1.460,-
	100 × 100 *	80	4,5	<b>5195010</b>	1.494,-
	120 × 120 *	100	4,5	<b>5195020</b>	1.558,-
	Sondermass bis 100,0 cm			<b>5195099</b>	1.864,-
	Sondermass von 100,1 bis 170,0 cm			<b>5195099</b>	2.116,-

## Produktmerkmale

- inklusive werkseitig integrierter Dichtfolie
- Ablauf inklusive, waagrecht oder senkrecht (Bitte bei Bestellung gewünschte Version angeben.)
- Design-Ablaufrost inklusive
- vorgefertigtes Gefälle
- rollstuhlbefahrbar
- optionales Unterbauelement ca. 70 + 10 mm hoch
- einfacher und sicherer Aufbau

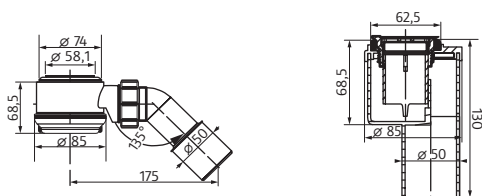

**WICHTIG:** Dekorausrichtung immer im 90° Winkel zur Rinne.

## inkl. 90 mm - Ablaufgarnitur, waagrecht und Designrinnenabdeckung

(optional auch mit Ablaufgarnitur, senkrecht lieferbar. Bitte bei Bestellung angeben.)

Serienmässig wird Ablaufgarnitur waagrecht geliefert.)

## Massdetails:

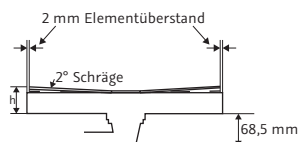

## optionales Unterbauelement (Höhe ca. 7+1 cm)

90 × 90	<b>5295090</b>	<b>117,-</b>
100 × 100	<b>5295010</b>	134,-
120 × 120	<b>5295020</b>	166,-

## Dekorvarianten - bitte bei Bestellung angeben!

### Feinstein

- Feinstein, Graphit-Grau (601)
- Feinstein, Aschgrau (602)
- Feinstein, Mediterran-beige (618)
- Feinstein, Stucco-Weiss (619)
- Feinstein, Travertin-Beige (684)

### Sandstein

- Sandstein, Terra-Beige (604)
- Sandstein, Terra-Braun (614)
- Sandstein, Terra-Grau (615)

### Naturstein

- Marmor, Weiss-Grau (603)
- Naturstein, Champagner (606)

### Holz

- Fichte, Vintage (620)

### Beton

- Sichtbeton, Lichtgrau (625)

### Metall

- Metall, Rost-Rot (611)

**\* Die Grössen 90 × 90, 100 × 100 und 120 × 120 sind in Dekor Feinstein, Aschgrau (602) und Marmor, Weiss-Grau (603) ab Lager lieferbar. Andere Varianten haben eine Lieferzeit von 4 Wochen!**

Bitte beachten:  
Montageanleitung zum  
Download zur Vorabinformation  
Ihres Monteurs.



# DUSCHBODENELEMENT



mit RenoDeco-Oberfläche und integrierter Ablaufrinne (edelstahl poliert)

unverbindliche Preisempfehlung in SFr. (zzgl. MwSt.)

	Mass cm	Breite Rinne cm	Höhe Duschbodenelement cm	Artikel-Nr.	Preis
<b>Rechteck</b> 	80 × 120	60	4,5	<b>5195125</b>	1.606,-
	90 × 120	70	4,5	<b>5195120</b>	1.660,-
	90 × 140	70	4,5	<b>5195140</b>	1.781,-
	90 × 160	70	4,5	<b>5195160</b>	1.861,-
	75 × 170	50	4,5	<b>5195170</b>	1.864,-
	Sondermass bis 100,0 cm Sondermass von 100,1 bis 170,0 cm				<b>5195099</b> <b>5195099</b>
<b>Produktmerkmale</b> <ul style="list-style-type: none"> <li>• inklusive werkseitig integrierter Dichtfolie</li> <li>• Ablauf inklusive, waagrecht oder senkrecht (Bitte bei Bestellung gewünschte Version angeben.)</li> <li>• Design-Ablaufrost inklusive</li> <li>• vorgefertigtes Gefälle</li> <li>• rollstuhlbefahrbar</li> <li>• optionales Unterbauelement ca. 70 + 10 mm hoch</li> <li>• einfacher und sicherer Aufbau</li> </ul>					
<b>WICHTIG:</b> Dekorausrichtung immer im 90° Winkel zur Rinne.					
<b>Massdetails:</b> 					
<b>inkl. 90 mm - Ablaufgarnitur, waagrecht und Designrinnenabdeckung</b> (optional auch mit Ablaufgarnitur, senkrecht lieferbar. Bitte bei Bestellung angeben. Serienmässig wird Ablaufgarnitur waagrecht geliefert.)					
<b>optionales Unterbauelement (Höhe ca. 7+1 cm)</b>					
bis 170,0				<b>5295099</b>	336,-
<b>Dekorvarianten - bitte bei Bestellung angeben!</b>					
<b>Bitte beachten:</b> <b>Montageanleitung zum Download zur Vorabinformation Ihres Monteurs.</b>					
<b>Feinstein</b> <ul style="list-style-type: none"> <li>• Feinstein, Graphit-Grau (601)</li> <li>• Feinstein, Aschgrau (602)</li> <li>• Feinstein, Mediterran-beige (618)</li> <li>• Feinstein, Stucco-Weiss (619)</li> <li>• Feinstein, Travertin-Beige (684)</li> </ul>		<b>Holz</b> <ul style="list-style-type: none"> <li>• Fichte, Vintage (620)</li> </ul>			
<b>Sandstein</b> <ul style="list-style-type: none"> <li>• Sandstein, Terra-Beige (604)</li> <li>• Sandstein, Terra-Braun (614)</li> <li>• Sandstein, Terra-Grau (615)</li> </ul>		<b>Beton</b> <ul style="list-style-type: none"> <li>• Sichtbeton, Lichtgrau (625)</li> </ul>			
<b>Naturstein</b> <ul style="list-style-type: none"> <li>• Marmor, Weiss-Grau (603)</li> <li>• Naturstein, Champagner (606)</li> </ul>		<b>Metall</b> <ul style="list-style-type: none"> <li>• Metall, Rost-Rot (611)</li> </ul>			

## ZUBEHÖR DUSCHWANNEN

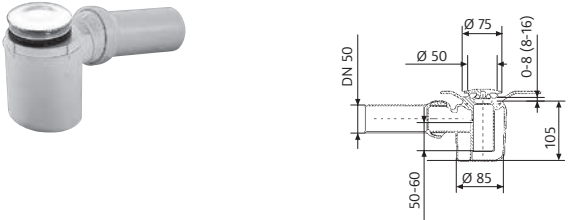
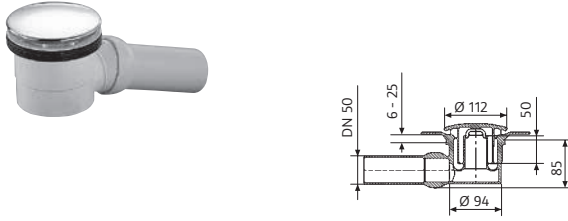
unverbindliche Preisempfehlung in SFr. (zzgl. MwSt.)

<b>Ablaufgarnituren</b> - im Lieferumfang enthalten -		<b>Artikel-Nr.</b>	<b>Preis</b>	
<p>für HSK-Duschwannen „flach“</p> 	<p>Ø 52 mm Ablauf, gem. DIN EN 329 + DIN 19545, Ablaufleistung 0,4-0,6 l/s, waagerechter Abgang, verstellbar durch Kugelgelenk, Kappe verchromt</p>	<b>D2050</b>	57,-	
<p>für HSK-Duschwannen „super-flach“</p> 	<p>Ø 90 mm Ablauf, gem. DIN EN 329 + DIN 19545, Ablaufleistung 0,4-0,6 l/s, waagerechter Abgang, verstellbar durch Kugelgelenk, Kappe Edelstahl</p>	<b>D2055</b>	100,-	
<p>für HSK-Duschwannen mit integrierter Ablaufrinne, „super-flach“</p> 	<p>Ø 52 mm Ablauf, gem. DIN EN 274, Ablaufleistung 0,4-0,6 l/s, waagerechter Abgang, Kappe Edelstahl</p>	<b>D2054</b>	117,-	
<p><b>Zubehör</b></p> <p>Aquaproof-Dichtset</p> 		<p>bestehend aus Wannendichtband (3,8 m), Schalldämmstreifen (3,8 m), Fliesentrennstreifen (3,8 m) und Nahtroller</p>	<b>599994</b>	134,-

## ERSATZTEILE DUSCHWANNEN

Duschwannen-Ersatzteile entnehmen Sie bitte der sep. HSK-Ersatzteil-Preisliste.





RenoDeco/RenoVetro

5 JAHRE  
QUALITÄTS-  
GARANTIE

# RENODECO

## Wandverkleidungssystem

unverbindliche Preisempfehlung in SFr. (zzgl. MwSt.)

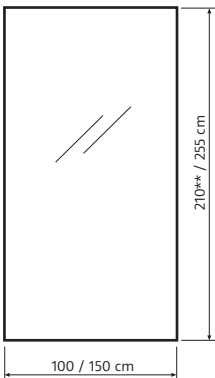
RenoDeco-Designplatte	Aluminium-Verbundplatte	Mass in cm	Artikel-Nr.	Preis	
 <p>Stärke: 3 mm</p>	<b>Struktur-Oberfläche</b>	<b>100 × 210**</b>	<b>942000</b>	506,-	
		100 × 255	940000	593,-	
		150 × 255	940200	933,-	
		<b>Struktur-Oberfläche mit Fotodruck, Individual*</b>	100 × 255	940400	846,-
			150 × 255	940600	1.186,-
			<b>Hochglanz-Oberfläche</b>	<b>100 × 210**</b>	<b>942000</b>
	100 × 255	940000		676,-	
	150 × 255	940200		1.033,-	
	<b>Hochglanz-Oberfläche mit Fotodruck, Individual*</b>	100 × 255		940400	950,-
		150 × 255		940600	1.307,-
		<b>Hochglanz-Uni-Oberfläche</b>		<b>100 × 210**</b>	<b>942000</b>
	100 × 255		940000	627,-	
	150 × 255		940200	967,-	

### Verfügbare Dekore:

#### Struktur-Oberfläche

##### Feinstein

- Feinstein, Graphit-Grau (601)\*\*
- Feinstein, Aschgrau (602)\*\*
- Feinstein, Mediterran-Beige (618)
- Feinstein, Stucco-Weiss (619)\*\*
- Feinstein, Travertin-Beige (684)

##### Sandstein

- Sandstein, Terra-Beige (604)\*\*
- Sandstein, Terra-Braun (614)
- Sandstein, Terra-Grau (615)

##### Fliese

- Fliese, Castello-Beige (685)
- Fliese, Castello-Grau (686)
- Fliese, Antico-Grau (687)
- Fliese, Antico-Beige (688)

##### Naturstein

- Marmor, Weiss-Grau (603)\*\*
- Naturstein, Champagner (606)

##### Holz

- Fichte, Vintage (620)

##### Beton

- Sichtbeton, Lichtgrau (625)

##### Metall

- Metall, Rost-Rot (611)

#### Hochglanz-Oberfläche

##### Feinstein

- Feinstein, Graphit-Grau (701)\*\*
- Feinstein, Aschgrau (702)\*\*

##### Sandstein

- Sandstein, Terra-Beige (704)\*\*
- Sandstein, Ambiente-Beige (774)

##### Naturstein

- Marmor, Weiss-Grau (703)\*\*
- Marmor, Classico-Weiss (773)

##### Uni

- Arctic-Weiss (761)
- Titan-Grau (763)
- Glacier-Grün (765)
- Crema-Beige (769)

\* Die Lieferzeit für die Dekorvariante Fotodruck, Individual kann ab Motivfreigabe bis zu 3 Wochen in Anspruch nehmen.

\*\* Diese Dekore sind in der Abmessung 100 x 210 cm erhältlich.

Alle Massangaben unterliegen einer Toleranz von ± 4 mm.



Mit RenoDeco können Sie auch eigene digitale Fotomotive an die Wand bringen. Egal welches Motiv – Ihrer Kreativität sind keine Grenzen gesetzt. Bringen Sie zum Beispiel die Frische der See in Ihre Dusche oder tauchen Sie in Ihrer Duschnische in eine lebendige Unterwasserwelt ein.

Laden Sie mit Hilfe des leicht zu bedienenden Konfigurators Ihr persönliches Wunschmotiv hoch und schicken Sie uns eine Anfrage. Lassen Sie sich von unserer Fotogalerie inspirieren – wir schicken Ihnen umgehend ein individuelles Angebot für Ihren persönlichen Bädertraum. Den RenoDeco-Konfigurator finden Sie unter: [www.anfrage.renodeco.de](http://www.anfrage.renodeco.de)

**Konfigurieren Sie Ihre eigene Badlandschaft – einfach und schnell!**



**In unserer HSK Foto-Galerie stehen viele tolle Motive für Sie zur Auswahl bereit!**

\* Die Lieferzeit für die Dekorvariante Fotodruck, Individual kann ab Motivfreigabe bis zu 3 Wochen in Anspruch nehmen.

# RENOVETRO –lieferbar solange der Vorrat reicht–

Wandverkleidungssystem

unverbindliche Preisempfehlung in SFr. (zzgl. MwSt.)

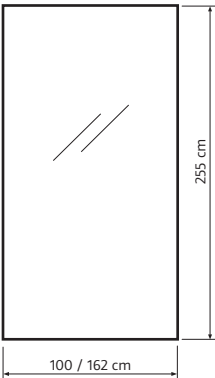
RenoVetro-Designplatte	2-Schicht-Acryl	Mass in cm	Artikel-Nr.	Preis
 <p>Stärke: 4 mm</p>	<ul style="list-style-type: none"> <li>• Glasähnliche Optik</li> <li>• Hygienische Oberfläche</li> <li>• 100% recyclebar</li> </ul>	<p>100 × 255</p> <p>162 × 255</p>	<p><b>930000</b></p> <p><b>930200</b></p>	<p>676,-</p> <p>1.441,-</p>
<p><b>Verfügbare Farben:</b></p>	<ul style="list-style-type: none"> <li>• Arctic-Weiss (71)</li> <li>• Carbon-Schwarz (72)</li> <li>• Titan-Grau (73)</li> <li>• Glacier-Grün (75)</li> <li>• Crema-Beige (79)</li>   <li>• Mocca-Braun (74)*</li> <li>• Flame-Rot (76)*</li> </ul> <p>* Nicht in 162 × 255 cm lieferbar</p> <p><b>Bitte gewünschte Farbe und Breite angeben.</b></p>			

# RENODECO / RENOVETRO

## Wandverkleidungssystem

unverbindliche Preisempfehlung in SFr. (zzgl. MwSt.)

### Zubehör

#### Montage-Kit



#### Montage-Kit zum Kleben von RenoDeco- und RenoVetro-Designplatten bestehend aus:

- 1 Kartusche transparenter Kleber inkl. Spitze
- 10 m PE-Klebeband, 40 × 2 mm
- 2 Unterlegkeile
- Silikonkeile

#### Benötigte Menge für die Montage:

- 100 × 210 cm: 1 Montage-Kit
- 100 × 255 cm: 1 Montage-Kit
- 150 × 255 cm: 2 Montage-Kits
- 162 × 255 cm: 2 Montage-Kits

Bitte bei Bestellung benötigte Menge angeben!

#### Set Montage-Silikon

1 Karton (VE) mit  
20 Kartuschen zu je 310 ml

Artikel-Nr.

Preis

930100

66,-

930150

336,-

#### Flächenkleber 2K



#### 2-Komponenten-Spezialkleber zum Kleben von RenoDeco- und RenoVetro-Designplatten

- 6 kg Gebinde
- 2 Unterlegkeile
- Spachtelfähig
- Kleberkomponenten bereits im fertigen Mischungsverhältnis
- Topfzeit 45 Min.

#### Benötigte Menge für die Montage:

- 100 × 210 cm: 1 Gebinde bei der Verwendung eines 6er Zahnpachtels
- 100 × 255 cm: 1 Gebinde bei der Verwendung eines 6er Zahnpachtels
- 150 × 255 cm: 1 Gebinde bei der Verwendung eines 4er Zahnpachtels
- 162 × 255 cm: 1 Gebinde bei der Verwendung eines 4er Zahnpachtels

Bitte bei Bestellung benötigte Menge angeben!

940100

253,-

#### Flächenkleber 1K



#### 1-Komponenten-Spezialkleber zum Kleben von RenoDeco-Designplatten verarbeitungsfertig im Folienbeutel, ideal portionierbar

Nicht für die Verarbeitung von RenoVetro geeignet!

#### 1-K-Spezialkleber Set 1

940110

127,-

Set 1 reicht aus, um jeweils eine RenoDeco-Designplatte in 100 × 210 cm oder  
100 × 255 cm zu verkleben.  
(Inhalt: 4 Folienbeutel)

#### 1-K-Spezialkleber Set 2

940115

195,-

Set 2 reicht aus, um jeweils eine RenoDeco-Designplatte in 150 × 255 cm zu verkleben.  
(Inhalt: 6 Folienbeutel)

Bitte bei Bestellung benötigte Menge angeben!

# RENODECO / RENOVETRO

## Wandverkleidungssystem

unverbindliche Preisempfehlung in SFr. (zzgl. MwSt.)

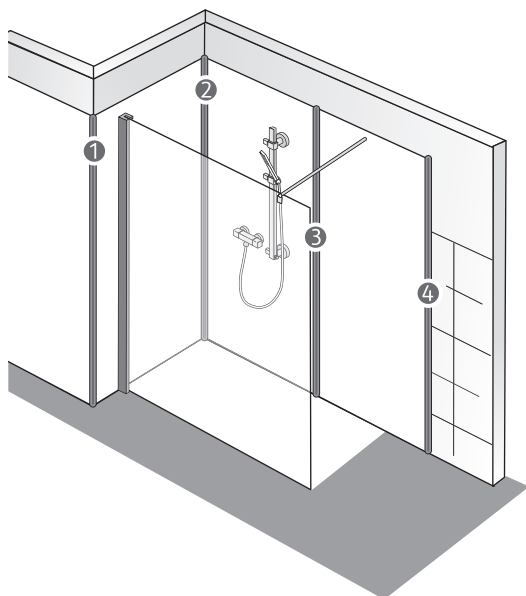

- ① Eckprofil, außen (930011 oder 930001)
- ② Eckprofil, innen (930002)
- ③ Verbindungsprofil (930003)
- ④ Abschlussprofil (930004 oder 930005)

### Profile

Länge: 2.550 mm

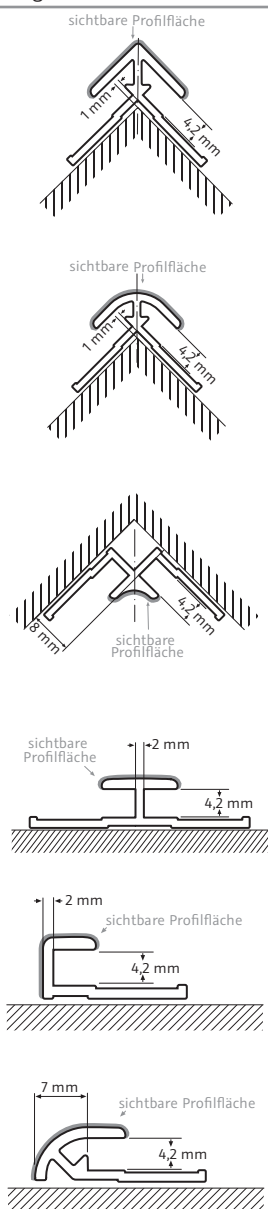

### Profilart

① Eckprofil, aussen, gerade  
(ca. 23 × 23 mm)

① Eckprofil, aussen, rund  
(ca. 23 × 23 mm)

② Eckprofil, innen  
(ca. 23 × 23 mm)

③ Verbindungsprofil  
(ca. 33 × 7 mm)

④ Abschlussprofil, gerade  
(ca. 17 × 7 mm)

④ Abschlussprofil, rund  
(ca. 23 × 7 mm)

### Artikel-Nr.

930011

930001

930002

930003

930004

930005

Alu  
Silber-matt

83,-

83,-

83,-

83,-

83,-

83,-

Chrom-  
optik

100,-

100,-

100,-

100,-

100,-

100,-

Schwarz-  
matt

100,-

100,-

100,-

100,-

100,-

100,-

# RENODECO / RENOVETRO

## Wandverkleidungssystem

unverbindliche Preisempfehlung in SFr. (zzgl. MwSt.)

### Profil-Ecken für RenoDeco- und RenoVetro-Profile

#### Profilart

#### Artikel-Nr.

#### Chrom- optik

**3D-Ecke, aussen**  
für Vorwandinstallationen  
(ca. 24 × 24 mm)  
zu kombinieren mit  
3× Eckprofil, aussen, rund (930001)

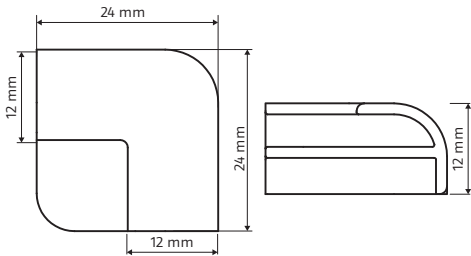

**Aussenecke, rund**  
(ca. 24 × 24 mm)  
zu kombinieren mit  
2× Abschlussprofil, rund (930005)

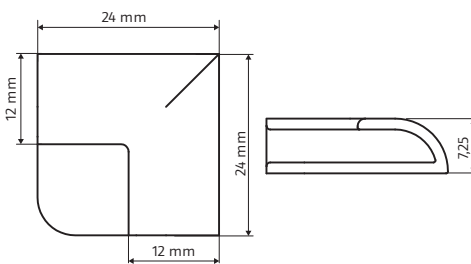

**Aussenecke, gerade**  
(ca. 18 × 18 mm)  
zu kombinieren mit  
2× Abschlussprofil, gerade (930004)

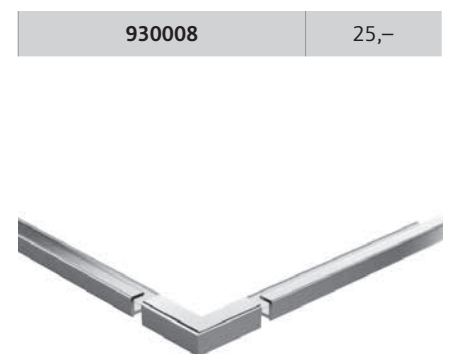
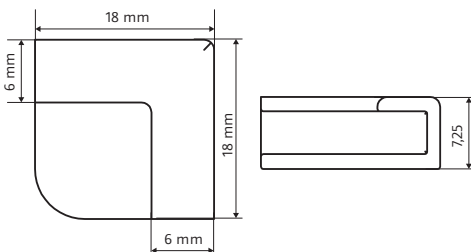

# MONTAGE AUF DUSCHWANNE UND OHNE DUSCHWANNE

Beispiele:

**1**



Maße  
Außenkante  
Duschwanne

### Montage auf Duschwanne

Standardmässig sind HSK-Duschkabinen für die Montage auf Duschwanne ausgelegt und somit durch das entsprechende Einrückmass immer kleiner als das Duschwanneneinbaumass.

**2**

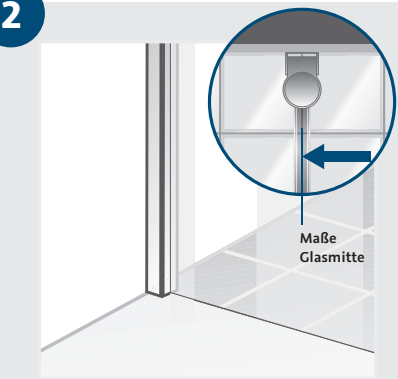

Maße  
Glasmitte

### Montage auf Fliese

**„Fliesen-Montage mit Standardmass“**  
Bitte bei Bestellung angeben

Wenn eine Montage auf Fliese mit einer Standardmasskabine geplant ist, bei der das Glas auf der Fuge stehen soll, ist die Fliesenfläche entsprechend kleiner auszuführen! Gerne stellen wir Ihnen dann einen entsprechenden Fliesenplan zur Verfügung.

**„Fliesen-Montage“ Glasmitte**  
Bitte bei Bestellung „Fliesen-Montage“ mit dem **genauen Mass des Nassbereiches angeben.**

Bei Bestellung einer Duschkabine für die Montage auf Fliese wird von HSK in der Regel ein Sondermass hergestellt, damit das Glas sauber auf der Übergangsfuge steht.

**3**

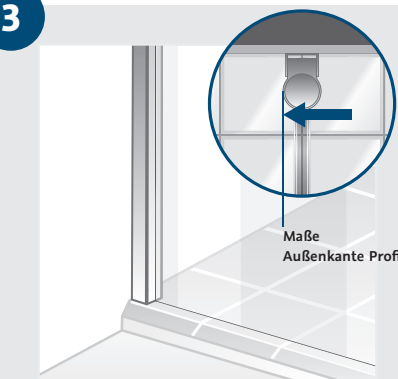

Maße  
Außenkante  
Profil

### Weitere Einbaumöglichkeiten

Alternativ bieten wir auf Wunsch auch weitere Varianten wie zum Beispiel die Montage mit „Aussenkante Profil“ an.

Bei nicht eindeutigen, baulichen Gegebenheiten reichen Sie bitte eine entsprechende Skizze ein. Wir beraten Sie gerne - auch vor Ort!

Weitere Hinweise zum richtigen Ausmessen der Duschkabine s. Seite 456.





Walk In

- Sonderglas:**
- Grau
  - Chinchilla
  - Carré
  - Mattglas sandgestrahlt

10 JAHRE  
QUALITÄTS-  
GARANTIE

20 JAHRE  
NACHKAUF-  
GARANTIE

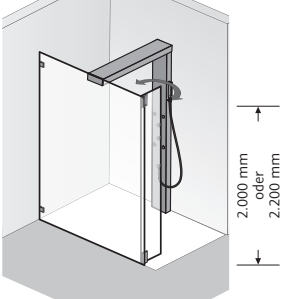
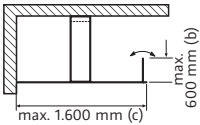
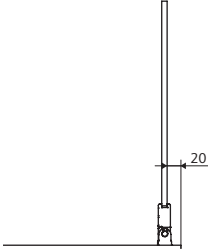
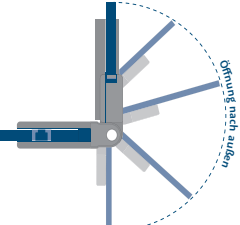
	Grundmasse	Artikel-Nr.	Chrom-optik	Edelstahl-look
<p><b>Walk In LAVIDA</b>  <b>1 Glaselement +</b>  <b>1 bewegliches Seitenteil</b></p>  <p>Abb.: Anschlag links</p>   <p>Detailausschnitt                  Glasanbindung des beweglichen Elements</p> <p><b>Schwenkbereich Seitenteil:</b></p> 	<p>Breite bis 1.200 (c) × 500 (b)                  Höhe wahlweise 2.000 oder 2.200 mm</p> <p><b>Bitte gewünschte Höhe angeben – Serienmässig wird Höhe 2.200 mm geliefert – Höhe 2.000 mm ohne Aufpreis, bitte angeben.</b></p> <p>Für Kombination mit HSK-Duschwannen mit integrierter Ablaufrinne (s. Seite 24) oder als bodenstehende Lösung.</p> <p><b>Bitte Anschlag angeben.</b></p> <p>Aufpreis für Sonderbreite                  Aufpreis je Schrägschnitt (ab 20 mm)                  Aufpreis je Ausschnitt</p> <p><i>Aufpreis für Edelglas</i>  <i>Aufpreis für Ausführung Echtglas, ShowerGuard (150)</i>                  Aufpreis für Glasmattierung mittig, Breite 65 cm (100)                  Aufpreis für Glasmattierung Linea.01 (164)                  Aufpreis für Glasmattierung Linea.02 (165)                  Aufpreis für Ausführung Mattglas sandgestrahlt (60)                  Aufpreis für Ausführung Echtglas, Grau (52)                  Aufpreis <b>pro Element</b> für Ausführung Echtglas, Spiegel (47)                  (Bitte angeben, welche Elemente in Ausführung Echtglas, Spiegel (47) geliefert werden sollen)</p> <p><b>Kombinierbar mit Handtuchhalter, universal (s. Seite 74)</b>                  Bitte bei Bestellung angeben.</p> <p>Passende Duschpaneele (s. Seite 374–377) + Regentraversen Lavida (s. Seite 392–393)</p>	<p><b>LV.51</b></p>	<p>1.696,-</p> <p>+ 255,-                  + 246,-                  + 246,-</p> <p>+ 117,-                  + 467,-                  + 178,-                  + 331,-                  + 331,-                  + 178,-                  + 255,-                  + 170,-</p> <p>+ 287,-</p>	<p>1.866,-</p> <p>+ 255,-                  + 246,-                  + 246,-</p> <p>+ 117,-                  + 467,-                  + 178,-                  + 331,-                  + 331,-                  + 178,-                  + 255,-                  + 170,-</p> <p>+ 287,-</p>

**Sonderkonstruktionen**, die in masslicher und/oder technischer Art und Weise über die oben dargestellten Sondermassmöglichkeiten hinausgehen, werden **auf Anfrage** auf ihre technische Machbarkeit geprüft und **nach individuellem Aufwand berechnet**.

Alle Massangaben unterliegen einer Toleranz von - 2 mm. **Wichtig:** Aufmass nur durch LAVIDA geschultes Personal. Informationen zum WALK IN LAVIDA Aufmass- und Montageservice siehe Seite 74. Bitte beachten Sie, das ggf. bauseits benötigtes Sonderzubehör (vgl. Seite 96) dem Produktpreis hinzugefügt wird. **Konstruktionsbedingt ist bei rahmenlosen Glasduschen keine absolute Dichtigkeit erreichbar.**

# WALK IN K2 SCHIEBETÜR RAHMENLOS

Sondermasse

8 mm Einscheiben-Sicherheitsglas (ESG)

unverbindliche Preisempfehlung in SFr. (zzgl. MwSt.)

## Schiebetür

### Walk In Schiebetür, 2-teilig



Abb.: Festelement links, Türseite rechts



Grundmasse

bis 1.200 × 2.000 mm

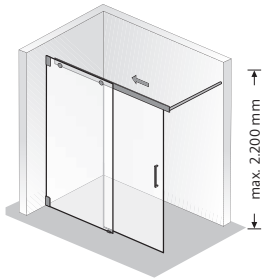
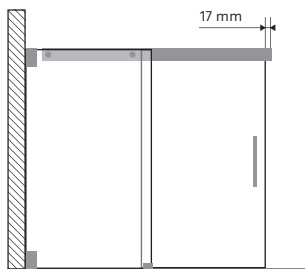
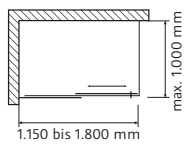
Artikel-Nr.

K2.35

Chrom

2.376,-

**Bitte Position frontseitiges Festelement angeben.**

**Serienmässig mit Stangengriff, gross (390 mm)**

Aufpreis für Riegelgriff K2 (240 mm lang) für vergrösserte Einstiegsbreite (+ 30 mm)

+ 49,-

Aufpreis für Sonderbreite

+ 255,-

Aufpreis für Sonderhöhe (über 2.000 mm bis max. 2.200 mm)

+ 425,-

Aufpreis je Schrägschnitt (ab 20 mm)

+ 246,-

Aufpreis je Ausschnitt

+ 246,-

*Aufpreis für Edelglas*

+ 117,-

*Aufpreis für Ausführung Echtglas, ShowerGuard (150)*

+ 467,-

*Aufpreis für Glasmattierung mittig, Breite 65 cm (100)*

+ 178,-

*Aufpreis für Glasmattierung Linea.01 (164)*

+ 331,-

*Aufpreis für Glasmattierung Linea.02 (165)*

+ 331,-

**Aufpreis für Sonderglas (s. Seite 49)**

+ 255,-

Aufpreis **pro Element** für Ausführung Echtglas, Spiegel (47)

+ 170,-

(Bitte angeben, welche Elemente in Ausführung Echtglas, Spiegel (47) geliefert werden sollen)

**Kombinierbar mit Handtuchhalter, universal (s. Seite 74)**

+ 287,-

Bitte bei Bestellung angeben.

**Wichtig:** **Wannenrandbreite muss mind. 55 mm betragen.**

Für die beste Passform empfehlen wir HSK-Duschwannen.

**Hinweis:** Von Aussenkante Glas der Tür bis zur Badewanne wird ein Sicherheitsabstand von 17 mm eingehalten.

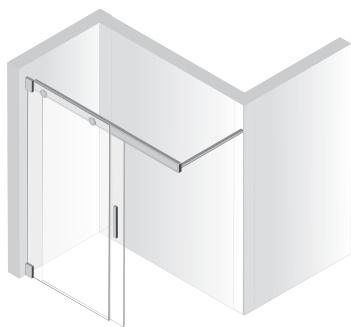

1. Mehr Freiraum im Bad

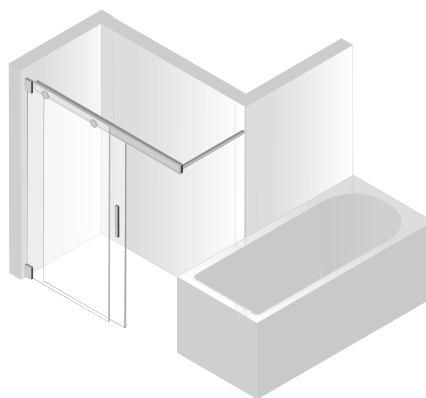

2. Ideal für Kombination mit einer Badewanne, durch fehlende Seitenwand

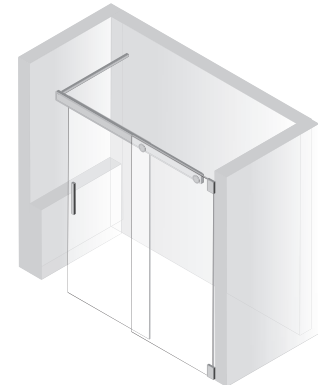

3. Schwierige Raumsituationen auch ohne Sondermass lösbar

**Sonderkonstruktionen**, die in masslicher und/oder technischer Art und Weise über die oben dargestellten Sondermassmöglichkeiten hinausgehen, werden **auf Anfrage** auf ihre technische Machbarkeit geprüft und **nach individuellem Aufwand berechnet**.

Alle Massangaben unterliegen einer Toleranz von - 2 mm.

**Wichtig:** Aufmass nur durch K2 geschultes Personal.

**Konstruktionsbedingt ist bei rahmenlosen Glasduschen keine absolute Dichtigkeit erreichbar.**

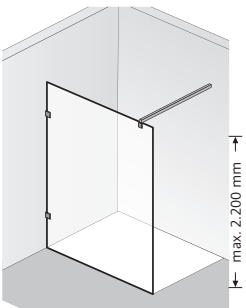
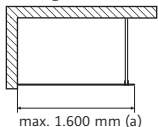
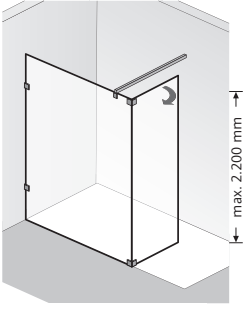
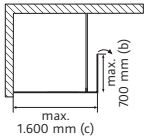
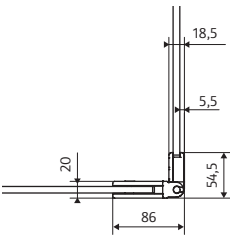
Raumlösungen	Grundmasse	Artikel-Nr.	Chrom-optik	Edelstahl-look
<p><b>Walk In</b> <b>1 Glaselement</b></p>  <p>Abb.: Anschlag links</p> 	<p>bis 1.200 (a) × 2.000 mm</p> <p><b>Bitte Anschlag angeben.</b></p> <p>Glas ohne Bohrungen und Zubehör</p> <p>Aufpreis für Sonderbreite Aufpreis für Sonderhöhe (über 2.000 mm bis max. 2.200 mm) Aufpreis je Schrägschnitt (ab 20 mm) Aufpreis je Ausschnitt</p> <p><i>Aufpreis für Edelglas</i> <i>Aufpreis für Ausführung Echtglas, ShowerGuard (150)</i> Aufpreis für Glasmattierung mittig, Breite 65 cm (100) Aufpreis für Glasmattierung Linea.01 (164) Aufpreis für Glasmattierung Linea.02 (165)</p> <p><b>Aufpreis für Sonderglas (s. Seite 105)</b> Aufpreis für Ausführung Echtglas, Spiegel (47)</p> <p><b>Kombinierbar mit Handtuchhalter, universal (s. Seite 74)</b> Bitte bei Bestellung angeben.</p> <p><b>Kombinierbar mit Duschpaneel LAVIDA (s. Seite 377).</b></p>	<p><b>AP.75</b></p> <p><b>AP.78</b></p> <p>+ 255,- + 425,- + 246,- + 246,-</p> <p>+ 117,- + 467,- + 178,- + 331,- + 331,- + 255,- + 170,-</p> <p>+ 287,-</p>	<p>1.001,-</p> <p>557,-</p> <p>+ 255,- + 425,- + 246,- + 246,-</p> <p>+ 117,- + 467,- + 178,- + 331,- + 331,- + 255,- + 170,-</p> <p>+ 287,-</p>	<p>1.086,-</p> <p>557,-</p> <p>+ 255,- + 425,- + 246,- + 246,-</p> <p>+ 117,- + 467,- + 178,- + 331,- + 331,- + 255,- + 170,-</p> <p>+ 287,-</p>
<p><b>Walk In</b> <b>1 Glaselement mit einem schwenkbaren Seitenteil</b></p>  <p>Abb.: Anschlag links</p>   <p>Detailausschnitt Glasanbindung des beweglichen Elements</p>	<p>bis 1.000 (c) × 500 (b) × 2.000 mm</p> <p><b>Bitte Anschlag angeben.</b></p> <p>Aufpreis für Sonderbreite Aufpreis für Sonderhöhe (über 2.000 mm bis max. 2.200 mm) Aufpreis je Schrägschnitt (ab 20 mm) Aufpreis je Ausschnitt</p> <p><i>Aufpreis für Edelglas</i> <i>Aufpreis für Ausführung Echtglas, ShowerGuard (150)</i> Aufpreis für Glasmattierung mittig, Breite 65 cm (100) Aufpreis für Glasmattierung Linea.01 (164) Aufpreis für Glasmattierung Linea.02 (165)</p> <p><b>Aufpreis für Sonderglas (s. Seite 105)</b> Aufpreis <b>pro Element</b> für Ausführung Echtglas, Spiegel (47) (Bitte angeben, welche Elemente in Ausführung Echtglas, Spiegel (47) geliefert werden sollen)</p> <p><b>Kombinierbar mit Handtuchhalter, universal (s. Seite 74)</b> Bitte bei Bestellung angeben.</p> <p><b>Kombinierbar mit Duschpaneel LAVIDA (s. Seite 377).</b></p>	<p><b>AP.51</b></p> <p>+ 255,- + 425,- + 246,- + 246,-</p> <p>+ 117,- + 467,- + 178,- + 331,- + 331,- + 255,- + 170,-</p> <p>+ 287,-</p>	<p>1.691,-</p> <p>+ 255,- + 425,- + 246,- + 246,-</p> <p>+ 117,- + 467,- + 178,- + 331,- + 331,- + 255,- + 170,-</p> <p>+ 287,-</p>	<p>2.031,-</p> <p>+ 255,- + 425,- + 246,- + 246,-</p> <p>+ 117,- + 467,- + 178,- + 331,- + 331,- + 255,- + 170,-</p> <p>+ 287,-</p>

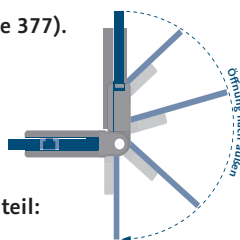

Schwenkbereich Seitenteil:

**Sonderkonstruktionen**, die in masslicher und/oder technischer Art und Weise über die oben dargestellten Sondermassmöglichkeiten hinausgehen, werden **auf Anfrage** auf ihre technische Machbarkeit geprüft und **nach individuellem Aufwand berechnet**.

Alle Massangaben unterliegen einer Toleranz von - 2 mm. **Wichtig:** Aufmass nur durch ATELIER PUR geschultes Personal. Informationen zum WALK IN ATELIER PUR Montage-service siehe Seite 112. Bitte beachten Sie, das ggf. bauseits benötigtes Sonderzubehör (vgl. Seite 112) dem Produktpreis hinzugefügt wird. **Konstruktionsbedingt ist bei rahmenlosen Glasduschen keine absolute Dichtigkeit erreichbar.**

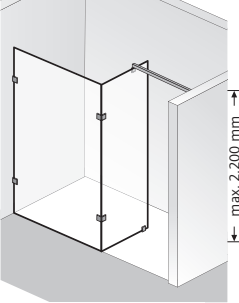
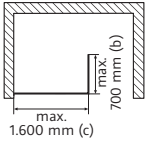
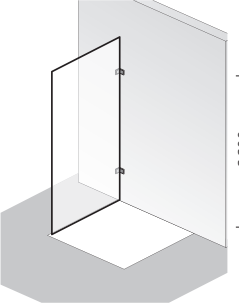
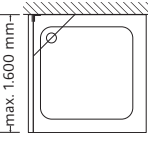
Raumlösungen	Grundmasse	Artikel-Nr.	Chrom-optik	Edelstahl-look
<p><b>Walk In</b> 1 Glaselement mit Seitenteil</p>  <p>Abb.: Anschlag links</p> 	<p>bis 500 (b) × 1.000 (c) × 2.000 mm</p> <p><b>Bitte Anschlag angeben.</b></p> <p>Aufpreis für Sonderbreite                      Aufpreis für Sonderhöhe (über 2.000 mm bis max. 2.200 mm)                      Aufpreis je Schrägschnitt (ab 20 mm)                      Aufpreis je Ausschnitt</p> <p><i>Aufpreis für Edelglas</i>  <i>Aufpreis für Ausführung Echtglas, ShowerGuard (150)</i>                      Aufpreis für Glasmattierung mittig, Breite 65 cm (100)                      Aufpreis für Glasmattierung Linea.01 (164)                      Aufpreis für Glasmattierung Linea.02 (165)</p> <p><b>Aufpreis für Sonderglas (s. Seite 105)</b>                      Aufpreis <b>pro Element</b> für Ausführung Echtglas, Spiegel (47)                      (Bitte angeben, welche Elemente in Ausführung Echtglas, Spiegel (47) geliefert werden sollen)</p> <p><b>Kombinierbar mit Handtuchhalter, universal (s. Seite 74)</b>                      Bitte bei Bestellung angeben.</p> <p><b>Kombinierbar mit Duschpaneel LAVIDA (s. Seite 377).</b></p>	<p><b>AP.71</b></p>	<p>1.606,-</p> <p>+ 255,-                      + 425,-                      + 246,-                      + 246,-</p> <p>+ 117,-                      + 467,-                      + 178,-                      + 331,-                      + 331,-                      + 255,-                      + 170,-</p> <p>+ 287,-</p>	<p>1.946,-</p> <p>+ 255,-                      + 425,-                      + 246,-                      + 246,-</p> <p>+ 117,-                      + 467,-                      + 178,-                      + 331,-                      + 331,-                      + 255,-                      + 170,-</p> <p>+ 287,-</p>
<p><b>Seitenwand zu AP.51 – AP.75</b></p>  	<p>bis 1.000 × 2.000 mm</p> <p><b>Bitte Anschlag angeben.</b></p> <p>Aufpreis für Sonderbreite                      Aufpreis für Sonderhöhe (über 2.000 mm bis max. 2.200 mm)                      Aufpreis je Schrägschnitt (ab 20 mm)                      Aufpreis je Ausschnitt</p> <p><i>Aufpreis für Edelglas</i>  <i>Aufpreis für Ausführung Echtglas, ShowerGuard (150)</i>                      Aufpreis für Glasmattierung mittig, Breite 65 cm (100)                      Aufpreis für Glasmattierung Linea.01 (164)                      Aufpreis für Glasmattierung Linea.02 (165)</p> <p><b>Aufpreis für Sonderglas (s. Seite 105)</b>                      Aufpreis für Ausführung Echtglas, Spiegel (47)</p> <p><b>Kombinierbar mit Handtuchhalter, universal (s. Seite 74)</b>                      Bitte bei Bestellung angeben.</p>	<p><b>AP.79</b></p>	<p>933,-</p> <p>+ 255,-                      + 425,-                      + 246,-                      + 246,-</p> <p>+ 117,-                      + 467,-                      + 178,-                      + 331,-                      + 331,-                      + 255,-                      + 170,-</p> <p>+ 287,-</p>	<p>1.018,-</p> <p>+ 255,-                      + 425,-                      + 246,-                      + 246,-</p> <p>+ 117,-                      + 467,-                      + 178,-                      + 331,-                      + 331,-                      + 255,-                      + 170,-</p> <p>+ 287,-</p>

Walk In

**Sonderkonstruktionen**, die in masslicher und/oder technischer Art und Weise über die oben dargestellten Sondermassmöglichkeiten hinausgehen, werden **auf Anfrage** auf ihre technische Machbarkeit geprüft und **nach individuellem Aufwand berechnet**.

Alle Massangaben unterliegen einer Toleranz von - 2 mm. **Wichtig:** Aufmass nur durch ATELIER PUR geschultes Personal. Informationen zum WALK IN ATELIER PUR Montage-service siehe Seite 112. Bitte beachten Sie, das ggf. bauseits benötigtes Sonderzubehör (vgl. Seite 112) dem Produktpreis hinzugefügt wird. **Konstruktionsbedingt ist bei rahmenlosen Glasduschen keine absolute Dichtigkeit erreichbar.**

# WALK IN PRO CONCEPT

8 mm Einscheiben-Sicherheitsglas (ESG)

unverbindliche Preisempfehlung in SFr. (zzgl. MwSt.)

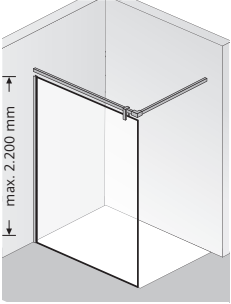
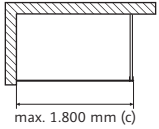
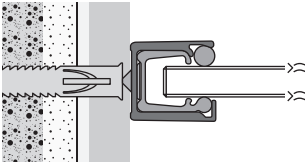
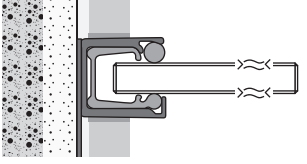
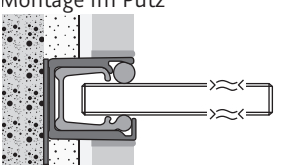
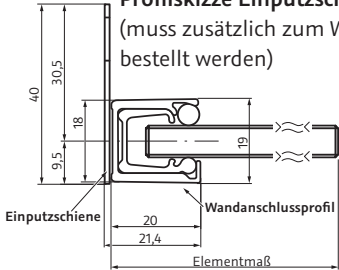
Raumlösungen	Version	Elementmass cm	Artikel-Nr.	Chrom- optik
<b>Walk In Pro Concept</b> <b>Frontelement,</b> <b>1-teilig – <u>komplett</u></b> <b><u>inkl. Wandanschlussprofil</u></b>   Abb.: Version links  Höhe 200 cm (inkl. Stabilisationsbügel 203 cm)    <b>Einbausituationen:</b> <b>Einbausituation A</b> Montage auf Wandfliese   <b>Einbausituation B</b> Montage auf Putz   <b>Einbausituation C</b> Montage im Putz 	<b>Frontelement, 1-teilig</b> <b><u>komplett inkl. Wandanschlussprofil</u></b> 90 89,0 – 90,0 100 99,0 – 100,0 120 119,0 – 120,0 140 139,0 – 140,0 160 159,0 – 160,0  <b>Frontelement Sondermass</b> <b><u>komplett inkl. Wandanschlussprofil</u></b> Breite bis 80 130 180 Höhe bis 200	<b>Echtglas, klar hell (50)</b>  <b>**1734090 ..</b> 977,- <b>1734100 ..</b> 994,- <b>1734120 ..</b> 1.028,- <b>1734140 ..</b> 1.052,- <b>**1734160 ..</b> 1.086,-  <b>**1734500 ..</b> 1.011,- <b>**1734500 ..</b> 1.096,- <b>**1734500 ..</b> 1.171,-  Aufpreis für Sonderhöhe (über 200,0 cm bis max. 220,0 cm) + 425,-		
		<b>Einputzschiene</b> (wird als Ergänzung zum Wandanschlussprofil für Montage auf Putz oder Montage im Putz benötigt)	<b>1733001</b> 66,-	
		<b>Profilskizze Einputzschiene innen</b> (muss zusätzlich zum Wandanschlussprofil bestellt werden)  	<b>Wichtig:</b> Je nach Montagesituation <u>verringert sich das angegebene Elementmass</u> um die entsprechende Einbautiefe des Profils bauseits. <b>Bitte gewünschte Einbausituation angeben.</b>	
		<b>Wichtig:</b> Frontelement rechts/links verwendbar.  Für Kombination mit HSK-Duschwannen mit integrierter Ablaufrinne (s. Seite 24) oder als bodenstehende Lösung.		
		Aufpreis für Edelglas Aufpreis für Ausführung Echtglas, ShowerGuard (150) Aufpreis für Glasmattierung mittig, Breite 65 cm (100) Aufpreis für Glasmattierung Linea.01 (164) Aufpreis für Glasmattierung Linea.02 (165) Aufpreis für Ausführung Mattglas sandgestrahlt (60) Aufpreis für Glasdekor Loft 02 (167) Aufpreis für Ausführung Echtglas, Grau (52) Aufpreis für Ausführung Echtglas, Spiegel (47)	+ 117,- + 467,- + 178,- + 331,- + 331,- + 178,- + 331,- + 134,- + 170,-	
		<b>Kombinierbar mit Handtuchhalter, universal (s. Seite 74)</b> – Glasdekor Loft 02 nicht kombinierbar –  ** Nicht mit dem Glasdekor Loft 02 erhältlich.	+ 287,-	

**Sonderkonstruktionen**, die in masslicher und/oder technischer Art und Weise über die oben dargestellten Sondermassmöglichkeiten hinausgehen, werden **auf Anfrage** auf ihre technische Machbarkeit geprüft und **nach individuellem Aufwand berechnet**.

Alle Massangaben unterliegen einer Toleranz von ± 2 mm.

# WALK IN PRO CONCEPT

8 mm Einscheiben-Sicherheitsglas (ESG)

unverbindliche Preisempfehlung in SFr. (zzgl. MwSt.)

## Raumlösungen

Walk In Pro Concept  
Frontelement, 1-teilig  
Wandanschlussprofil für  
bauseitigen Einbau vorab



Abb.: Version links

Höhe 200 cm  
(inkl. Stabilisationsbügel 203 cm)

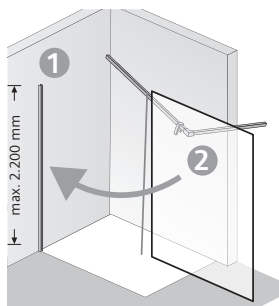
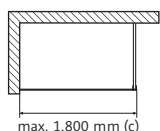

### 1 Wandanschlussprofil, einzeln für bauseitigen Einbau vorab

#### Einputzschiene

Wird als Ergänzung zum Wandanschlussprofil  
Art. Nr. 1733002 für Montage auf Putz oder  
Montage im Putz benötigt.



#### Wichtig:

Je nach Montagesituation  
**verringert sich das angegebene  
Elementmass** um die entsprechende  
Einbautiefe des Profils bauseits.  
**Bitte gewünschte Einbausituation angeben.**

Artikel-Nr.

Chrom-  
optik

1733002

219,-

1733001

66,-

Version

Elementmass  
inkl. Wandanschlussprofil  
cm

Artikel-Nr.

Preis

### 2 Frontelement, 1-teilig – inkl. Keder, Dichtschnur und Stabilisationsbügel, **jedoch ohne Wandanschlussprofil**

90	89,0 – 90,0
100	99,0 – 100,0
120	119,0 – 120,0
140	139,0 – 140,0
160	159,0 – 160,0

Echtglas, klar hell (50)

**17340902 . .	758,-
17341002 . .	775,-
17341202 . .	809,-
17341402 . .	833,-
**17341602 . .	867,-

### 2 Frontelement Sondermass – inkl. Keder, Dichtschnur und Stabilisationsbügel, **jedoch ohne Wandanschlussprofil**

Breite bis 80	
130	
180	
Höhe bis 200	

**17345002 . .	792,-
**17345002 . .	877,-
**17345002 . .	952,-

Aufpreis für Sonderhöhe (über 200,0 cm bis max. 220,0 cm)

+ 425,-

**Wichtig:** Frontelement rechts/links verwendbar.

Für Kombination mit HSK-Duschwannen mit integrierter Ablaufrinne (s. Seite 24)  
oder als bodenstehende Lösung.

*Aufpreis für Edelglas*

+ 117,-

*Aufpreis für Ausführung Echtglas, ShowerGuard (150)*

+ 467,-

*Aufpreis für Glasmattierung mittig, Breite 65 cm (100)*

+ 178,-

*Aufpreis für Glasmattierung Linea.01 (164)*

+ 331,-

*Aufpreis für Glasmattierung Linea.02 (165)*

+ 331,-

*Aufpreis für Ausführung Mattglas sandgestrahlt (60)*

+ 178,-

*Aufpreis für Glasdekor Loft 02 (167)*

+ 331,-

*Aufpreis für Ausführung Echtglas, Grau (52)*

+ 134,-

*Aufpreis für Ausführung Echtglas, Spiegel (47)*

+ 170,-

**Aufpreis je Schräge und je Ausschnitt**

+ 246,-

\*\* Nicht mit Glasdekor  
Loft 02 erhältlich.

**Kombinierbar mit Handtuchhalter, universal (s. Seite 74)**

+ 287,-

– Glasdekor Loft 02 nicht kombinierbar –

**Sonderkonstruktionen**, die in masslicher und/oder technischer Art und Weise über die oben dargestellten Sondermassmöglichkeiten hinausgehen, werden **auf Anfrage** auf ihre technische Machbarkeit geprüft und **nach individuellem Aufwand berechnet**.

Alle Massangaben unterliegen einer Toleranz von  $\pm 2$  mm.

# WALK IN PRO CONCEPT

8 mm Einscheiben-Sicherheitsglas (ESG)

unverbindliche Preisempfehlung in SFr. (zzgl. MwSt.)

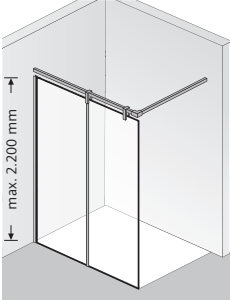
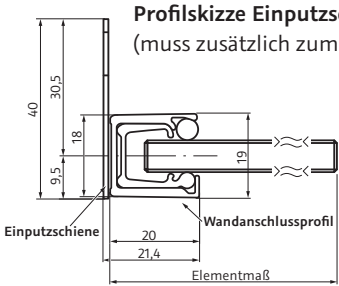
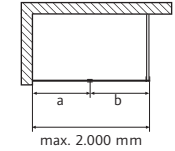
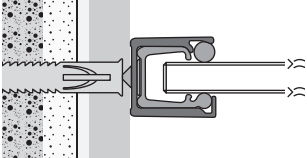
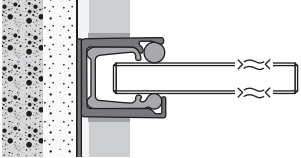
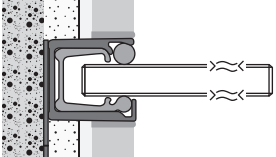
Raumlösungen	Version	Elementmass cm	Artikel-Nr.	Chrom- optik
<b>Walk In Pro Concept</b> <b>Frontelement,</b> <b>2-teilig – <u>komplett</u></b> <b><u>inkl. Wandanschlussprofil</u></b>	<b>Frontelement, 2-teilig</b> <b><u>komplett inkl. Wandanschlussprofil</u></b>	100 – 99,0 – 100,0 120 – 119,0 – 120,0 140 – 139,0 – 140,0 160 – 159,0 – 160,0	<b>Echtglas, klar hell (50)</b>  * 1735100 . . 1735120 . . 1735140 . . 1735160 . .	1.181,- 1.215,- 1.239,- 1.273,-
	<b>Frontelement Sondermass</b> <b><u>komplett inkl. Wandanschlussprofil</u></b>	Breite bis 130 180 200  Höhe bis 200	1735500 . . 1735500 . . 1735500 . .	1.300,- 1.358,- 1.409,-
Abb.: Version links	Aufpreis für Sonderhöhe (über 200,0 cm bis max. 220,0 cm)		<b>1733001</b>	+ 425,-  66,-
Höhe 200 cm (inkl. Stabilisationsbügel 203 cm)	<b>Einputzschiene</b> (wird als Ergänzung zum Wandanschlussprofil für Montage auf Putz oder Montage im Putz benötigt)		<b>Wichtig:</b> Je nach Montagesituation <u>verringert sich das angegebene</u> <u>Elementmass</u> um die entsprechende Einbautiefe des Profils bauseits. <b>Bitte gewünschte Einbausituation angeben.</b>	
	<b>Wichtig: Bitte Anschlag angeben!</b>	Für Kombination mit HSK-Duschwannen mit integrierter Ablaufrinne (s. Seite 24) oder als bodenstehende Lösung.		
<b>Einbausituationen:</b>	<b>Aufpreis für Edelglas</b> <b>Aufpreis für Ausführung Echtglas, ShowerGuard (150)</b> Aufpreis für Glasmattierung mittig, Breite 65 cm (100) Aufpreis für Glasmattierung Linea.01 (164) Aufpreis für Glasmattierung Linea.02 (165) Aufpreis für Ausführung Mattglas sandgestrahlt (60) Aufpreis für Ausführung Echtglas, Grau (52) Aufpreis <b>pro Element</b> für Ausführung Echtglas, Spiegel (47) (Bitte angeben, welche Elemente in Ausführung Echtglas, Spiegel (47) geliefert werden sollen)	+ 117,- + 467,- + 178,- + 331,- + 331,- + 178,- + 134,- + 170,-		
<b>Einbausituation A</b> Montage auf Wandfliese	<b>Kombinierbar mit Handtuchhalter, universal (s. Seite 74)</b> (Bitte angeben, welche Elemente mit Handtuchhalter, universal geliefert werden sollen)			+ 287,-
	* Nicht mit Handtuchhalter lieferbar!			
<b>Einbausituation B</b> Montage auf Putz				
				
<b>Einbausituation C</b> Montage im Putz				
				

**Sonderkonstruktionen**, die in masslicher und/oder technischer Art und Weise über die oben dargestellten Sondermassmöglichkeiten hinausgehen, werden **auf Anfrage** auf ihre technische Machbarkeit geprüft und **nach individuellem Aufwand berechnet**.

Alle Massangaben unterliegen einer Toleranz von ± 2 mm.



# WALK IN PRO CONCEPT

8 mm Einscheiben-Sicherheitsglas (ESG)

unverbindliche Preisempfehlung in SFr. (zzgl. MwSt.)

## Raumlösungen

Walk In Pro Concept  
Frontelement, 2-teilig  
Wandanschlussprofil für  
bauseitigen Einbau vorab



Abb.: Version links

Höhe 200 cm  
(inkl. Stabilisationsbügel 203 cm)

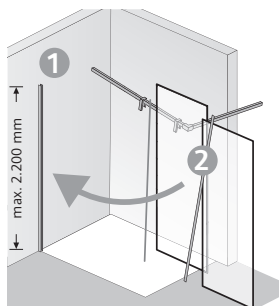
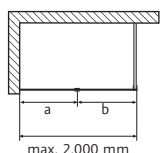

### 1 Wandanschlussprofil, einzeln für bauseitigen Einbau vorab

#### Einputzschiene

Wird als Ergänzung zum Wandanschlussprofil  
Art. Nr. 1733002 für Montage auf Putz oder Montage im Putz benötigt.

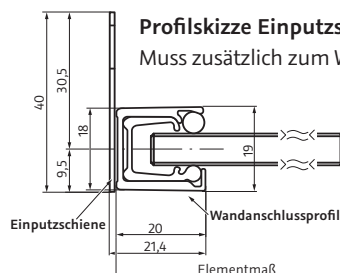

#### Profilskizze Einputzschiene innen

Muss zusätzlich zum Wandanschlussprofil Art. Nr. 1733002 bestellt werden.

#### Wichtig:

Je nach Montagesituation **verringert sich das angegebene Elementmass** um die entsprechende Einbautiefe des Profils bauseits.  
**Bitte gewünschte Einbausituation angeben.**

Artikel-Nr.

1733002

Chrom-  
optik

219,-

1733001

66,-

Version	Elementmass inkl. Wandanschlussprofil cm	Artikel-Nr.	Preis
---------	--	-------------	-------

### 2 Glaselement, 2-teilig – inkl. Keder, Dichtschnur und Stabilisationsbügel, jedoch ohne Wandanschlussprofil

100	99,0 – 100,0
120	119,0 – 120,0
140	139,0 – 140,0
160	159,0 – 160,0

Echtglas, klar hell (50)

* 17351002 ..	962,-
17351202 ..	996,-
17351402 ..	1.020,-
17351602 ..	1.054,-

### 2 Glaselement Sondermass – inkl. Keder, Dichtschnur und Stabilisationsbügel, jedoch ohne Wandanschlussprofil

Breite bis 130	
180	
200	
Höhe bis 200	

17355002 ..	1.081,-
17355002 ..	1.139,-
17355002 ..	1.190,-

Aufpreis für Sonderhöhe (über 200,0 cm bis max. 220,0 cm)

+ 425,-

#### Wichtig: Bitte Anschlag angeben!

Für Kombination mit HSK-Duschwannen mit integrierter Ablaufrinne (s. Seite 24)  
oder als bodenstehende Lösung.

*Aufpreis für Edelglas*

+ 117,-

*Aufpreis für Ausführung Echtglas, ShowerGuard (150)*

+ 467,-

*Aufpreis für Glasmattierung mittig, Breite 65 cm (100)*

+ 178,-

*Aufpreis für Glasmattierung Linea.01 (164)*

+ 331,-

*Aufpreis für Glasmattierung Linea.02 (165)*

+ 331,-

*Aufpreis für Ausführung Mattglas sandgestrahlt (60)*

+ 178,-

*Aufpreis für Ausführung Echtglas, Grau (52)*

+ 134,-

*Aufpreis pro Element für Ausführung Echtglas, Spiegel (47)*

+ 170,-

(Bitte angeben, welche Elemente in Ausführung Echtglas, Spiegel (47)  
geliefert werden sollen)

**Aufpreis je Schräge und je Ausschnitt**

+ 246,-

**Kombinierbar mit Handtuchhalter, universal (s. Seite 74)**

+ 287,-

(Bitte angeben, welche Elemente mit Handtuchhalter, universal geliefert werden sollen)

\* Nicht mit Handtuchhalter lieferbar!

**Sonderkonstruktionen**, die in masslicher und/oder technischer Art und Weise über die oben dargestellten Sondermassmöglichkeiten hinausgehen, werden **auf Anfrage** auf ihre technische Machbarkeit geprüft und **nach individuellem Aufwand berechnet**.

Alle Massangaben unterliegen einer Toleranz von  $\pm 2$  mm.

# WALK IN PRO

8 mm Einscheiben-Sicherheitsglas (ESG)

unverbindliche Preisempfehlung in SFr. (zzgl. MwSt.)

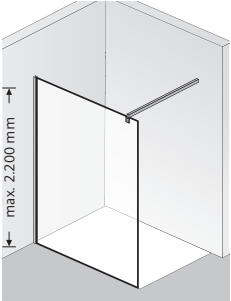
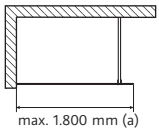
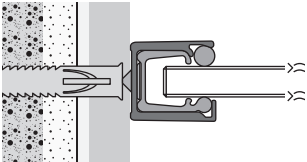
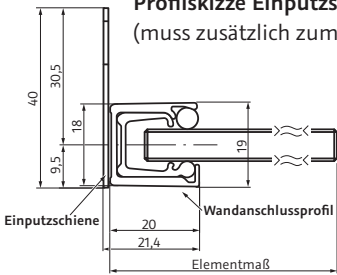
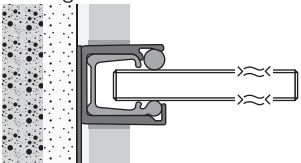
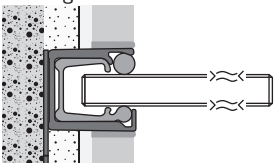
Raumlösungen	Version	Elementmass cm	Artikel-Nr.	Chromoptik / Edelstahllook / Schwarz-matt
<b>Walk In Pro</b> <b>Frontelement – <u>komplett inkl. Wandanschlussprofil</u></b> 	<b>Frontelement</b> <b><u>komplett inkl. Wandanschlussprofil</u></b>		<b>Echtglas, klar hell (50)</b>  <b>**1733090 ..</b> <b>1733100 ..</b> <b>1733120 ..</b> <b>1733140 ..</b>	
	90	89,0 – 90,0		
	100	99,0 – 100,0		
	120	119,0 – 120,0		
	140	139,0 – 140,0		
	<b>Frontelement Sondermass</b> <b><u>komplett inkl. Wandanschlussprofil</u></b>		<b>**1733500 ..</b> <b>**1733500 ..</b> <b>**1733500 ..</b>	
	Breite bis 80			
	130			
	180			
	Höhe bis 200			
Abb.: Version links  Höhe 200 cm (inkl. Stabilisationsbügel 203 cm) 	<b>Aufpreis für Sonderhöhe (über 200,0 cm bis max. 220,0 cm)</b>			+ 425,-
	<b>Einputzschiene</b> (wird als Ergänzung zum Wandanschlussprofil für Montage auf Putz oder Montage im Putz benötigt)		<b>1733001</b>	<b>66,-</b>
<b>Einbausituationen:</b> <b>Einbausituation A</b> Montage auf Wandfliese 	<b>Profilskizze Einputzschiene innen</b> (muss zusätzlich zum Wandanschlussprofil bestellt werden) 		<b>Wichtig:</b> Je nach Montagesituation <b>verringert sich das angegebene Elementmass</b> um die entsprechende Einbautiefe des Profils bauseits. <b>Bitte gewünschte Einbausituation angeben.</b>	
<b>Einbausituation B</b> Montage auf Putz 	<b>Wichtig: Frontelement rechts/links verwendbar.</b>  Für Kombination mit HSK-Duschwannen mit integrierter Ablaufrinne (s. Seite 24) oder als bodenstehende Lösung.			
<b>Einbausituation C</b> Montage im Putz 	<b>Aufpreis für Edelglas</b> <b>Aufpreis für Ausführung Echtglas, ShowerGuard (150)</b> <b>Aufpreis für Glasmattierung mittig, Breite 65 cm (100)</b> <b>Aufpreis für Glasmattierung Linea.01 (164)</b> <b>Aufpreis für Glasmattierung Linea.02 (165)</b> <b>Aufpreis für Ausführung Mattglas sandgestrahlt (60)</b> <b>Aufpreis für Glasdekor Loft 02 (167)</b> <b>Aufpreis für Ausführung Echtglas, Grau (52)</b> <b>Aufpreis für Ausführung Echtglas, Spiegel (47)</b>		+ 117,- + 467,- + 178,- + 331,- + 331,- + 178,- + 331,- + 134,- + 170,-	
	<b>Kombinierbar mit Handtuchhalter, universal (s. Seite 74)</b> – Glasdekor Loft 02 nicht kombinierbar –		+ 287,-*	
	<b>Kombinierbar mit Duschpaneel LAVIDA (s. Seite 377).</b>  * Nur in Oberfläche Chrom erhältlich.  ** Nicht mit Glasdekor Loft 02 erhältlich.			

**Sonderkonstruktionen**, die in masslicher und/oder technischer Art und Weise über die oben dargestellten Sondermassmöglichkeiten hinausgehen, werden **auf Anfrage** auf ihre technische Machbarkeit geprüft und **nach individuellem Aufwand berechnet**.

Alle Massangaben unterliegen einer Toleranz von  $\pm 2$  mm.

# WALK IN PRO

8 mm Einscheiben-Sicherheitsglas (ESG)

unverbindliche Preisempfehlung in SFr. (zzgl. MwSt.)

## Raumlösungen

Walk In Pro  
Frontelement  
Wandanschlussprofil für  
bauseitigen Einbau vorab



Abb.: Version links

Höhe 200 cm  
(inkl. Stabilisationsbügel 203 cm)

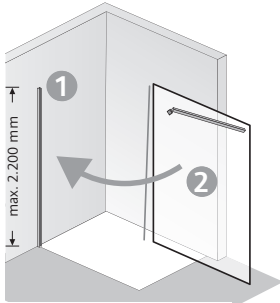
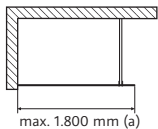

Artikel-Nr.	Chromoptik / Edelstahllook / Schwarz-matt		
<b>1</b> Wandanschlussprofil, einzeln <u>für bauseitigen Einbau vorab</u>	1733002 219,-		
<b>Einputzschiene</b> Wird als Ergänzung zum Wandanschlussprofil Art. Nr. 1733002 für Montage auf Putz oder Montage im Putz benötigt.	1733001 66,-		
<p><b>Profilskizze Einputzschiene innen</b> Muss zusätzlich zum Wandanschlussprofil Art. Nr. 1733002 bestellt werden.</p> <p><b>Wichtig:</b> Je nach Montagesituation <u>verringert sich das angegebene Elementmass</u> um die entsprechende Einbautiefe des Profils bauseits. <b>Bitte gewünschte Einbausituation angeben.</b></p>			
Version	Elementmass inkl. Wandanschlussprofil cm	Artikel-Nr.	Preis
<b>2</b> Glaselement – inkl. Keder, Dichtschnur und Stabilisationsbügel, <u>jedoch ohne Wandanschlussprofil</u>		<b>Echtglas, klar hell (50)</b>	
90	89,0 – 90,0	<b>**17330902 . .</b>	571,-
100	99,0 – 100,0	<b>17331002 . .</b>	588,-
120	119,0 – 120,0	<b>17331202 . .</b>	622,-
140	139,0 – 140,0	<b>17331402 . .</b>	646,-
<b>2</b> Glaselement Sondermass – inkl. Keder, Dichtschnur und Stabilisationsbügel, <u>jedoch ohne Wandanschlussprofil</u>			
Breite bis 80		<b>**17335002 . .</b>	605,-
130		<b>**17335002 . .</b>	673,-
180		<b>**17335002 . .</b>	748,-
Höhe bis 200			
Aufpreis für Sonderhöhe (über 200,0 cm bis max. 220,0 cm)			+ 425,-
<b>Wichtig:</b> Frontelement rechts/links verwendbar.			
Für Kombination mit HSK-Duschwannen mit integrierter Ablaufrinne (s. Seite 24) oder als bodenstehende Lösung.			
<i>Aufpreis für Edelglas</i>			+ 117,-
<i>Aufpreis für Ausführung Echtglas, ShowerGuard (150)</i>			+ 467,-
<i>Aufpreis für Glasmattierung mittig, Breite 65 cm (100)</i>			+ 178,-
<i>Aufpreis für Glasmattierung Linea.01 (164)</i>			+ 331,-
<i>Aufpreis für Glasmattierung Linea.02 (165)</i>			+ 331,-
<i>Aufpreis für Ausführung Mattglas sandgestrahlt (60)</i>			+ 178,-
<i>Aufpreis für Glasdekor Loft 02 (167)</i>			+ 331,-
<i>Aufpreis für Ausführung Echtglas, Grau (52)</i>			+ 134,-
<i>Aufpreis für Ausführung Echtglas, Spiegel (47)</i>			+ 170,-
<b>Aufpreis je Schräge und je Ausschnitt</b>			+ 246,-
<b>Kombinierbar mit Handtuchhalter, universal (s. Seite 74)</b> – Glasdekor Loft 02 nicht kombinierbar –			+ 287,-*
<b>Kombinierbar mit Duschpaneel LAVIDA (s. Seite 377).</b>			
** Nicht mit Glasdekor Loft 02 erhältlich.			
* Nur in Oberfläche Chrom erhältlich.			

Walk In

**Sonderkonstruktionen**, die in masslicher und/oder technischer Art und Weise über die oben dargestellten Sondermassmöglichkeiten hinausgehen, werden **auf Anfrage** auf ihre technische Machbarkeit geprüft und **nach individuellem Aufwand berechnet**.

Alle Massangaben unterliegen einer Toleranz von ± 2 mm.

# WALK IN SCHIEBETÜR K2<sup>P</sup>

Standardmasse

8 mm Einscheiben-Sicherheitsglas (ESG)  
mit Clipsprofil

unverbindliche Preisempfehlung in SFr. (zzgl. MwSt.)

F = Festelement E = Einstieg	Version	Elementmass cm	F cm	E cm	Artikel-Nr.	Chrom- optik
<b>Walk In Schiebetür, 2-teilig</b>  	120	116,8 – 118,8	57	54	<b>Echtglas, klar hell (50)</b> <b>* 2135120 . .</b>	1.866,-
	140	136,8 – 138,8	67	64	<b>2135140 . .</b>	1.951,-
	160	156,8 – 158,8	87	64	<b>2135160 . .</b>	2.036,-
	<b>Bitte Position frontseitiges Festelement angeben.</b>  <b>Serienmässig mit Stangengriff, gross (390 mm)</b> Aufpreis für Riegelgriff K2 (240 mm lang) für vergrösserte Einstiegsbreite (+ 30 mm) + 49,-  <i>Aufpreis für Edelglas</i> + 117,- <i>Aufpreis für Ausführung Echtglas, ShowerGuard (150)</i> + 467,- Aufpreis für Glasmattierung mittig, Breite 65 cm (100) + 178,- Aufpreis für Glasmattierung Linea.01 (164) + 331,- Aufpreis für Glasmattierung Linea.02 (165) + 331,- Aufpreis für Ausführung Mattglas sandgestrahlt (60) + 178,- Aufpreis für Ausführung Echtglas, Grau (52), Chinchilla (54) + 134,- Aufpreis für Ausführung Echtglas, Carré (56) + 178,- Aufpreis <b>pro Element</b> für Ausführung Echtglas, Spiegel (47) + 170,- (Bitte angeben, welche Elemente in Ausführung Echtglas, Spiegel (47) geliefert werden sollen)					
<b>Kombinierbar mit Handtuchhalter, universal (s. Seite 74)</b> + 287,- Bitte bei Bestellung angeben.  * Nicht mit Handtuchhalter lieferbar!  <b>Wichtig: Wannrandbreite muss mind. 55 mm betragen.</b> Für die beste Passform empfehlen wir HSK-Duschwannen.  <b>Hinweis:</b> Von Aussenkante Glas der Tür bis zur Badewanne wird ein Sicherheitsabstand von 17 mm eingehalten						

Abb.: Festelement links, Türseite rechts

Höhe 200 cm

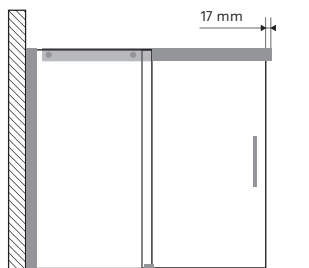

Alle Massangaben unterliegen einer Toleranz von ± 2 mm.

# WALK IN SCHIEBETÜR K2<sup>P</sup>

Sondermasse

8 mm Einscheiben-Sicherheitsglas (ESG)  
mit Clipsprofil

unverbindliche Preisempfehlung in SFr. (zzgl. MwSt.)

	Abmessungen in cm		Artikel-Nr.	Chrom-optik
	Breite von – bis	Höhe von – bis		
Walk In Schiebetür, 2-teilig	115,0 bis 180,0	bis 200,0	<b>Echtglas, klar hell (50) 2135500 . .</b>	2.293,-
Breite < 115 cm nicht lieferbar.				
<b>Bitte Position frontseitiges Festelement angeben.</b>				
<b>Serienmässig mit Stangengriff, gross (390 mm)</b>				
Aufpreis für Riegelgriff K2 (240 mm lang) für vergrösserte Einstiegsbreite (+ 30 mm)				+ 49,-
Aufpreis für Sonderhöhe (über 200,0 cm bis max. 220,0 cm)				+ 425,-
<i>Aufpreis für Edelglas</i>				+ 117,-
<i>Aufpreis für Ausführung Echtglas, ShowerGuard (150)</i>				+ 467,-
Aufpreis für Glasmattierung mittig, Breite 65 cm (100)				+ 178,-
Aufpreis für Glasmattierung Linea.01 (164)				+ 331,-
Aufpreis für Glasmattierung Linea.02 (165)				+ 331,-
Aufpreis für Ausführung Mattglas sandgestrahlt (60)				+ 178,-
Aufpreis für Ausführung Echtglas, Grau (52), Chinchilla (54)				+ 134,-
Aufpreis für Ausführung Echtglas, Carré (56)				+ 178,-
Aufpreis <b>pro Element</b> für Ausführung Echtglas, Spiegel (47) (Bitte angeben, welche Elemente in Ausführung Echtglas, Spiegel (47) geliefert werden sollen)				+ 170,-
<b>Kombinierbar mit Handtuchhalter, universal (s. Seite 74)</b> Bitte bei Bestellung angeben.				+ 287,-
<b>Wichtig:</b> <b>Wannenrandbreite muss mind. 55 mm betragen.</b> Für die beste Passform empfehlen wir HSK-Duschwannen.				
<b>Hinweis:</b> Von Aussenkante Glas der Tür bis zur Badewanne wird ein Sicherheitsabstand von 17 mm eingehalten				

Walk In

**Sonderkonstruktionen**, die in masslicher und/oder technischer Art und Weise über die oben dargestellten Sondermassmöglichkeiten hinausgehen, werden **auf Anfrage** auf ihre technische Machbarkeit geprüft und **nach individuellem Aufwand berechnet**.

Alle Massangaben unterliegen einer Toleranz von ± 2 mm.

# WALK IN ATELIER

8 mm Einscheiben-Sicherheitsglas (ESG)

unverbindliche Preisempfehlung in SFr. (zzgl. MwSt.)

Raumlösungen	Version	Elementmass cm	Fliesenmass Glas Mitte Fuge cm	Artikel-Nr.	Chrom- optik
<b>Walk In ATELIER</b> <b>Frontelement</b> 	<b>Frontelement</b>			<b>Echtglas, klar hell (50)</b>	
	90	87,5 – 89,5			<b>1732090</b>
100	97,5 – 99,5		<b>1732100</b>		984,-
120	117,5 – 119,5		<b>1732120</b>		1.016,-
140	137,5 – 139,5		<b>1732140</b>		1.069,-
160	157,5 – 159,5		<b>1732160</b>		1.103,-
180	177,5 – 179,5		<b>1732180</b>		1.137,-
<b>Frontelement Sondermass</b>					
Breite bis					
180			<b>1732500</b>		1.186,-
Höhe bis					
200					
<b>Wichtig:</b> Frontelement rechts/links verwendbar. Für Kombination mit HSK-Duschwannen (s. Seite 21–42) oder als bodenstehende Lösung.					
Aufpreis für Sonderhöhe (über 200,0 cm bis max. 220,0 cm)					+ 425,-
<i>Aufpreis für Edelmetall</i>					+ 117,-
<i>Aufpreis für Ausführung Echtglas, ShowerGuard (150)</i>					+ 467,-
<i>Aufpreis für Glasmattierung mittig, Breite 65 cm (100)</i>					+ 178,-
<i>Aufpreis für Glasmattierung Linea.01 (164)</i>					+ 331,-
<i>Aufpreis für Glasmattierung Linea.02 (165)</i>					+ 331,-
<i>Aufpreis für Ausführung Mattglas sandgestrahlt (60)</i>					+ 178,-
<i>Aufpreis für Ausführung Echtglas, Grau (52), Chinchilla (54)</i>					+ 134,-
<i>Aufpreis für Ausführung Echtglas, Carré (56)</i>					+ 178,-
<i>Aufpreis für Ausführung Echtglas, Spiegel (47)</i>					+ 170,-
<b>Aufpreis je Schräge und je Ausschnitt</b>					+ 246,-
<b>Kombinierbar mit Handtuchhalter, universal (s. Seite 74)</b> Bitte bei Bestellung angeben.					+ 287,-
<b>Kombinierbar mit Duschpaneel LAVIDA (s. Seite 377).</b>					

Abb.: Version links

Höhe 200 cm  
(inkl. Stabilisationsbügel 203 cm)

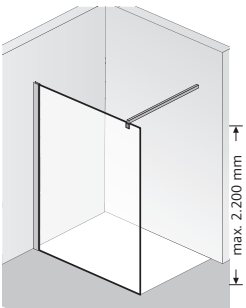
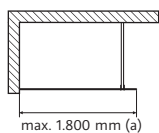

**Sonderkonstruktionen**, die in masslicher und/oder technischer Art und Weise über die oben dargestellten Sondermassmöglichkeiten hinausgehen, werden **auf Anfrage** auf ihre technische Machbarkeit geprüft und **nach individuellem Aufwand berechnet**.

Alle Massangaben unterliegen einer Toleranz von  $\pm 2$  mm.

# WALK IN ATELIER

## 8 mm Einscheiben-Sicherheitsglas (ESG)

unverbindliche Preisempfehlung in SFr. (zzgl. MwSt.)

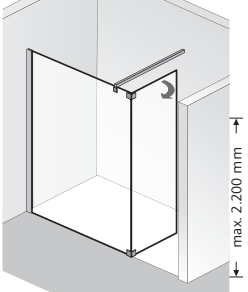
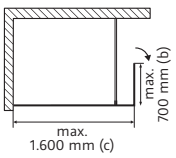
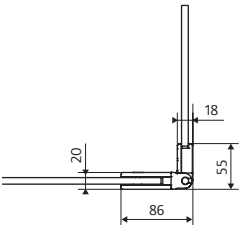
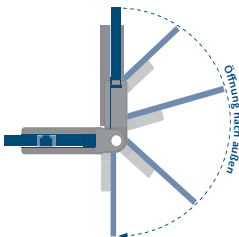
Raumlösungen	Version	Elementmass cm	Fliesenmass Glas Mitte Fuge cm	Artikel-Nr.	Chrom- optik
<b>Walk In ATELIER</b> <b>Frontelement</b> <b>+ bewegliches Seitenteil</b>	<b>Frontelement / Seitenteil</b>			<b>Echtglas, klar hell (50)</b> <b>1727090</b> <b>1727100</b> <b>1727120</b> <b>1727140</b> <b>1727160</b>  <b>1727500</b>	1.460,- 1.494,- 1.526,- 1.579,- 1.613,-  1.664,-
	90 (c) / 35 (b)	86,3 – 88,3 / 34,0	85,9 – 87,9 × 32,2		
100 (c) / 35 (b)	96,3 – 98,3 / 34,0	95,9 – 97,9 × 32,2			
120 (c) / 35 (b)	116,3 – 118,3 / 34,0	115,9 – 117,9 × 32,2			
140 (c) / 35 (b)	136,3 – 138,3 / 34,0	135,9 – 137,9 × 32,2			
160 (c) / 35 (b)	156,3 – 158,3 / 34,0	155,9 – 157,9 × 32,2			
	<b>Sondermass</b>				
	Breite bis				
	160 (c) / 70 (b)				
	Höhe bis				
	200				
 Abb.: Version links					
Höhe 200 cm (inkl. Stabilisationsbügel 203 cm)					
					
					
Detailausschnitt Glasanbindung des beweglichen Elements					
					
<p><b>Wichtig: Bitte Anschlag angeben.</b>  Für Kombination mit HSK-Duschwannen (s. Seite 21–42) oder als bodenstehende Lösung.</p> <p>Aufpreis für Sonderhöhe (über 200,0 cm bis max. 220,0 cm) + 425,-</p> <p><i>Aufpreis für Edelglas</i> + 117,-  <i>Aufpreis für Ausführung Echtglas, ShowerGuard (150)</i> + 467,-  Aufpreis für Glasmattierung mittig, Breite 65 cm (100) + 178,-  Aufpreis für Glasmattierung Linea.01 (164) + 331,-  Aufpreis für Glasmattierung Linea.02 (165) + 331,-  Aufpreis für Ausführung Mattglas sandgestrahlt (60) + 178,-  Aufpreis für Ausführung Echtglas, Grau (52), Chinchilla (54) + 134,-  Aufpreis für Ausführung Echtglas, Carré (56) + 178,-  Aufpreis <b>pro Element</b> für Ausführung Echtglas, Spiegel (47) + 170,-  (Bitte angeben, welche Elemente in Ausführung Echtglas, Spiegel (47) geliefert werden sollen)</p> <p><b>Aufpreis je Schräge und je Ausschnitt</b> + 246,-</p> <p><b>Kombinierbar mit Handtuchhalter, universal (s. Seite 74)</b> + 287,-  Bitte bei Bestellung angeben.</p> <p><b>Kombinierbar mit Duschpaneel LAVIDA (s. Seite 377).</b></p>					

Walk In

**Sonderkonstruktionen**, die in masslicher und/oder technischer Art und Weise über die oben dargestellten Sondermassmöglichkeiten hinausgehen, werden **auf Anfrage** auf ihre technische Machbarkeit geprüft und **nach individuellem Aufwand berechnet**.

Alle Massangaben unterliegen einer Toleranz von ± 2 mm.

# WALK IN ATELIER

8 mm Einscheiben-Sicherheitsglas (ESG)

unverbindliche Preisempfehlung in SFr. (zzgl. MwSt.)

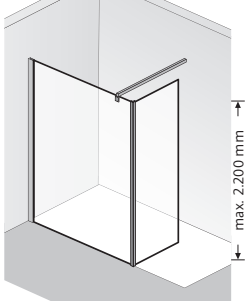
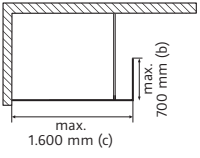
Raumlösungen	Version	Elementmass cm	Artikel-Nr.	Chrom- optik	
<p><b>Walk In ATELIER</b> Frontelement + Seitenteil</p>  <p>Abb.: Version links</p> <p>Höhe 200 cm (inkl. Stabilisationsbügel 203 cm)</p> 	<b>Frontelement / Seitenteil</b>		<b>Echtglas, klar hell (50)</b>		
	90 (c) / 30 (b)	86,4 – 88,4 / 32,9	<b>1710090</b>	1.436,-	
	100 (c) / 30 (b)	98,5 – 100,5 / 32,9	<b>1710100</b>	1.487,-	
	<b>Sondermass</b>				
	Breite bis				
	180 (c) / 70 (b)		<b>1710500</b>	1.691,-	
	Höhe bis				
	200				
	<b>Wichtig:</b> Frontelement rechts/links verwendbar.				
	Für Kombination mit HSK-Duschwannen (s. Seite 21–42) oder als bodenstehende Lösung.				
Aufpreis für Sonderhöhe (über 200,0 cm bis max. 220,0 cm)				+ 425,-	
<i>Aufpreis für Edelglas</i>				+ 117,-	
<i>Aufpreis für Ausführung Echtglas, ShowerGuard (150)</i>				+ 467,-	
Aufpreis für Glasmattierung mittig, Breite 65 cm (100)				+ 178,-	
Aufpreis für Glasmattierung Linea.01 (164)				+ 331,-	
Aufpreis für Glasmattierung Linea.02 (165)				+ 331,-	
Aufpreis für Ausführung Mattglas sandgestrahlt (60)				+ 178,-	
Aufpreis für Ausführung Echtglas, Grau (52), Chinchilla (54)				+ 134,-	
Aufpreis für Ausführung Echtglas, Carré (56)				+ 178,-	
Aufpreis <b>pro Element</b> für Ausführung Echtglas, Spiegel (47)				+ 170,-	
(Bitte angeben, welche Elemente in Ausführung Echtglas, Spiegel (47) geliefert werden sollen)					
<b>Aufpreis je Schräge und je Ausschnitt</b>				+ 246,-	
<b>Kombinierbar mit Handtuchhalter, universal (s. Seite 74)</b>				+ 287,-	
Bitte bei Bestellung angeben.					
<b>Kombinierbar mit Duschpaneel LAVIDA (s. Seite 377).</b>					

**Sonderkonstruktionen**, die in masslicher und/oder technischer Art und Weise über die oben dargestellten Sondermassmöglichkeiten hinausgehen, werden **auf Anfrage** auf ihre technische Machbarkeit geprüft und **nach individuellem Aufwand berechnet**.

Alle Massangaben unterliegen einer Toleranz von  $\pm 2$  mm.



# WALK IN ATELIER

8 mm Einscheiben-Sicherheitsglas (ESG)

unverbindliche Preisempfehlung in SFr. (zzgl. MwSt.)

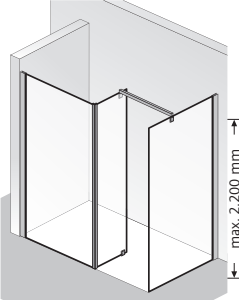
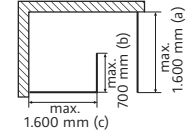
Raumlösungen	Version	Elementmass cm	Artikel-Nr.	Chrom- optik
<b>Walk In ATELIER</b> <b>Frontelement + Seitenteil</b> <b>und freistehender</b> <b>Seitenwand</b> 	<b>Frontelement / Seitenteil</b>		<b>Echtglas, klar hell (50)</b>	
	90 (c) / 30 (b)	86,4 – 88,4 / 32,9	<b>1710090</b>	1.436,-
	100 (c) / 30 (b)	98,5 – 100,5 / 32,9	<b>1710100</b>	1.487,-
	<b>Sondermass</b>			
	Breite bis			
	180 (c) / 70 (b)		<b>1710500</b>	1.691,-
	Höhe bis			
	200			
	<b>Seitenwand</b>			
	90 (a)	84,4 – 86,4	<b>1730090</b>	950,-
	<b>Seitenwand Sondermass</b>			
	bis 180 (a)			
	Höhe bis		<b>1730500</b>	1.069,-
	200			
Abb.: Version links	<b>Wichtig:</b> Frontelement + Seitenwand rechts/links verwendbar. Für Kombination mit HSK-Duschwannen (s. Seite 21–42) oder als bodenstehende Lösung.			
Höhe 200 cm	Aufpreis für Sonderhöhe (über 200,0 cm bis max. 220,0 cm) + 425,-			
(inkl. Stabilisationsbügel 203 cm)	Aufpreis für Edelglas – Frontelement inkl. Seitenwand – + 229,- Aufpreis für Ausführung Echtglas, ShowerGuard (150) – Frontelement inkl. Seitenwand – + 935,- Aufpreis für Glasmattierung mittig, Breite 65 cm (100) + 263,- Aufpreis für Glasmattierung Linea.01 (164) + 569,- Aufpreis für Glasmattierung Linea.02 (165) + 569,- Aufpreis für Ausführung Mattglas sandgestrahlt (60) + 263,- Aufpreis für Ausführung Echtglas, Grau (52), Chinchilla (54) + 263,- Aufpreis für Ausführung Echtglas, Carré (56) + 348,- Aufpreis <b>pro Element</b> für Ausführung Echtglas, Spiegel (47) + 170,- (Bitte angeben, welche Elemente in Ausführung Echtglas, Spiegel (47) geliefert werden sollen)			
	<b>Aufpreis je Schräge und je Ausschnitt</b> + 246,-			
	<b>Kombinierbar mit Handtuchhalter, universal (s. Seite 74)</b> + 287,- Bitte bei Bestellung angeben.			
	<b>Kombinierbar mit Duschpaneel LAVIDA (s. Seite 377).</b>			

Walk In

**Sonderkonstruktionen**, die in masslicher und/oder technischer Art und Weise über die oben dargestellten Sondermassmöglichkeiten hinausgehen, werden **auf Anfrage** auf ihre technische Machbarkeit geprüft und **nach individuellem Aufwand berechnet**.

Alle Massangaben unterliegen einer Toleranz von ± 2 mm.

## 6 mm Einscheiben-Sicherheitsglas (ESG)

unverbindliche Preisempfehlung in SFr. (zzgl. MwSt.)

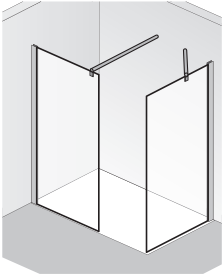
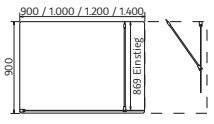
	Version	Elementmass cm		Artikel-Nr.	Alu Silber- matt	Standard- farben	Sonder- farben	Chrom- optik	
<b>Walk In Premium 2</b> <b>Gerades Element +</b> <b>Seitenwand</b>  Abb.: Version links  Höhe 200 cm (inkl. Stabilisationsbügel 203 cm) 	<b>gerades Element</b>			<b>Echtglas, klar hell (50)</b>					
	90	88,0– 90,0		<b>6201090 . .</b>	610,-	627,-	695,-	695,-	
	100	98,0–100,0		<b>6201100 . .</b>	627,-	644,-	729,-	729,-	
	120	118,0–120,0		<b>6201120 . .</b>	661,-	678,-	763,-	763,-	
	140	138,0–140,0		<b>6201400 . .</b>	695,-	712,-	797,-	797,-	
	<b>Seitenwand</b>								
	70	68,0– 70,0		<b>6206910 . .</b>	576,-	593,-	644,-	644,-	
	<b>Wichtig:</b> gerades Element + Seitenwand rechts/links verwendbar. Für Kombination mit HSK-Duschwannen (s. Seite 21–42) oder als bodenstehende Lösung.								
	<i>Aufpreis für Edelglas</i>					+ 117,-	+ 117,-	+ 117,-	+ 117,-
	<i>Aufpreis für Ausführung Echtglas, ShowerGuard (150)</i>					+ 467,-	+ 467,-	+ 467,-	+ 467,-
<i>Aufpreis für Glasmattierung mittig, Breite 65 cm (100)</i>					+ 178,-	+ 178,-	+ 178,-	+ 178,-	
<i>Aufpreis für Glasmattierung Linea.01 (164)</i>					+ 331,-	+ 331,-	+ 331,-	+ 331,-	
<i>Aufpreis für Glasmattierung Linea.02 (165)</i>					+ 331,-	+ 331,-	+ 331,-	+ 331,-	
<i>Aufpreis für Ausführung Mattglas sandgestrahlt (60)</i>					+ 178,-	+ 178,-	+ 178,-	+ 178,-	
<i>Aufpreis für Ausführung Echtglas, Grau (52)</i>					+ 134,-	+ 134,-	+ 134,-	+ 134,-	
– Aufpreis gilt je Element –									
Aufpreis <b>pro Element</b> für Ausführung Echtglas, Spiegel (47) (Bitte angeben, welche Elemente in Ausführung Echtglas, Spiegel (47) geliefert werden sollen)					+ 170,-	+ 170,-	+ 170,-	+ 170,-	
<b>Kombinierbar mit Handtuchhalter, universal (s. Seite 74)</b> Bitte bei Bestellung angeben.					+ 287,-	+ 287,-	+ 287,-	+ 287,-	

Alle Massangaben unterliegen einer Toleranz von ± 2 mm.

Für die beste Passform empfehlen wir die HSK Duschwannen auf Seite 23–42.

6 mm Einscheiben-Sicherheitsglas (ESG)

unverbindliche Preisempfehlung in SFr. (zzgl. MwSt.)

	Abmessungen in cm		Artikel-Nr.	Alu Silbermatt	Standardfarben	Sonderfarben	Chromoptik	
	Breite von – bis	Höhe von – bis						
Walk In Premium 2 Gerades Element + Seitenwand	<b>gerades Element</b>		<b>Echtglas, klar hell (50)</b>					
	bis 70,0	bis 200,0	<b>6201105 . .</b>	807,-	824,-	882,-	882,-	
	bis 130,0	bis 200,0	<b>6201105 . .</b>	875,-	892,-	952,-	952,-	
	bis 180,0	bis 200,0	<b>6201105 . .</b>	909,-	926,-	984,-	984,-	
	<b>Seitenwand</b>		<b>6206905 . .</b>	875,-	892,-	952,-	952,-	
	bis 180,0	bis 200,0						
	Aufpreis für Sonderhöhe (über 200,0 cm bis max. 210,0 cm)				+ 255,-	+ 255,-	+ 255,-	+ 255,-
	<i>Aufpreis für Edelglas</i>				+ 117,-	+ 117,-	+ 117,-	+ 117,-
	<i>Aufpreis für Ausführung Echtglas, ShowerGuard (150)</i>				+ 467,-	+ 467,-	+ 467,-	+ 467,-
	<i>Aufpreis für Glasmattierung mittig, Breite 65 cm (100)</i>				+ 178,-	+ 178,-	+ 178,-	+ 178,-
<i>Aufpreis für Glasmattierung Linea.01 (164)</i>				+ 331,-	+ 331,-	+ 331,-	+ 331,-	
<i>Aufpreis für Glasmattierung Linea.02 (165)</i>				+ 331,-	+ 331,-	+ 331,-	+ 331,-	
<i>Aufpreis für Ausführung Mattglas sandgestrahlt (60)</i>				+ 178,-	+ 178,-	+ 178,-	+ 178,-	
<i>Aufpreis für Ausführung Echtglas, Grau (52)</i>				+ 134,-	+ 134,-	+ 134,-	+ 134,-	
– Aufpreis gilt je Element –								
Aufpreis <b>pro Element</b> für Ausführung Echtglas, Spiegel (47) (Bitte angeben, welche Elemente in Ausführung Echtglas, Spiegel (47) geliefert werden sollen)				+ 170,-	+ 170,-	+ 170,-	+ 170,-	
<b>Aufpreis je Schräge und je Ausschnitt</b>				+ 246,-	+ 246,-	+ 246,-	+ 246,-	
<b>Kombinierbar mit Handtuchhalter, universal (s. Seite 74)</b> Bitte bei Bestellung angeben.				+ 287,-	+ 287,-	+ 287,-	+ 287,-	

Walk In

**Sonderkonstruktionen**, die in masslicher und/oder technischer Art und Weise über die oben dargestellten Sondermassmöglichkeiten hinausgehen, werden **auf Anfrage** auf ihre technische Machbarkeit geprüft und **nach individuellem Aufwand berechnet**.

Bitte waagerechten Einbau der Duschwanne prüfen. Bei einer Nische das Mass oben, mittig und unten angeben.  
Bitte nur das lichte Mass der Duschwanne angeben. Bedingte Massabzüge erfolgen werksseitig.

**Wichtig: Bodengleichen Einbau ohne Duschwanne bitte unbedingt mit Massangabe des gewünschten Nassbereiches bei der Bestellung angeben (s. Seite 48).**

# WALK IN EXKLUSIV

# Standardmasse

6 mm Einscheiben-Sicherheitsglas (ESG)

mit innen glasbündigen Scharnieren und Dreh-/Falttür-Knaufgriff verbindliche Preisempfehlung in SFr. (zzgl. MwSt.)

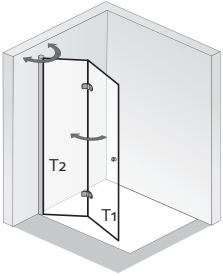
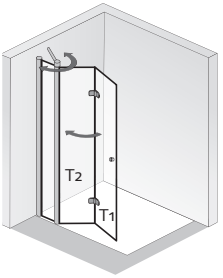
T1 = vorderes Türelement T2 = hinteres Türelement	Version	Elementmass cm	T1 cm	T2 cm	Artikel-Nr.	Alu Silber- matt	Standard- farben	Sonder- farben	Chrom- optik
<b>Walk In Exklusiv Drehfalttür</b>					<b>Echtglas, klar hell (50)</b>				
	90	88,5 – 90,5	37,3	51,0	<b>4206090 . .</b>	1.018,-	1.062,-	1.130,-	1.205,-
	100	98,5 – 100,5	42,3	56,0	<b>4206100 . .</b>	1.093,-	1.118,-	1.145,-	1.249,-
	120	118,5 – 120,5	52,3	66,0	<b>4206120 . .</b>	1.137,-	1.164,-	1.179,-	1.317,-
	140	138,5 – 140,5	62,3	76,0	<b>4206140 . .</b>	1.181,-	1.222,-	1.232,-	1.375,-
	<b>Bitte Anschlag angeben.</b>								
Bitte gewünschte Scharnierform Softcube oder Classic angeben. <b>Serienmässig wird Scharnierform Softcube, innen glasbündig geliefert.</b> (Optional Scharnierform Classic wählbar – bitte bei Bestellung angeben!)									
Höhe 200 cm	Aufpreis für zusätzlichen Griff am zweiten Türelement					+ 66,-	+ 66,-	+ 66,-	+ 66,-
	<i>Aufpreis für Edelglas</i>					+ 117,-	+ 117,-	+ 117,-	+ 117,-
	<i>Aufpreis für Ausführung Echtglas, ShowerGuard (150)</i>					+ 467,-	+ 467,-	+ 467,-	+ 467,-
	Aufpreis für Glasmattierung mittig, Breite 65 cm (100)					+ 178,-	+ 178,-	+ 178,-	+ 178,-
	Aufpreis für Glasmattierung Linea.01 (164)					+ 331,-	+ 331,-	+ 331,-	+ 331,-
	Aufpreis für Glasmattierung Linea.02 (165)					+ 331,-	+ 331,-	+ 331,-	+ 331,-
	Aufpreis für Ausführung Mattglas sandgestrahlt (60)					+ 178,-	+ 178,-	+ 178,-	+ 178,-
	Aufpreis für Ausführung Echtglas, Grau (52), Chinchilla (54)					+ 134,-	+ 134,-	+ 134,-	+ 134,-
	Aufpreis für Ausführung Echtglas, Carré (56)					+ 178,-	+ 178,-	+ 178,-	+ 178,-
	Aufpreis <b>pro Element</b> für Ausführung Echtglas, Spiegel (47) (Bitte angeben, welche Elemente in Ausführung Echtglas, Spiegel (47) geliefert werden sollen)					+ 170,-	+ 170,-	+ 170,-	+ 170,-
<b>Walk In Exklusiv Drehfalttür an Nebenteil</b>					<b>Echtglas, klar hell (50)</b>				
	90	88,5 – 90,5	28,9	38,7	<b>4207090 . .</b>	1.086,-	1.118,-	1.162,-	1.273,-
	100	98,5 – 100,5	32,3	41,2	<b>4207100 . .</b>	1.164,-	1.181,-	1.186,-	1.317,-
	120	118,5 – 120,5	37,3	46,2	<b>4207120 . .</b>	1.205,-	1.222,-	1.232,-	1.385,-
	140	138,5 – 140,5	42,3	51,2	<b>4207140 . .</b>	1.249,-	1.273,-	1.283,-	1.443,-
	<b>Bitte Anschlag angeben.</b>								
Bitte gewünschte Scharnierform Softcube oder Classic angeben. <b>Serienmässig wird Scharnierform Softcube, innen glasbündig geliefert.</b> (Optional Scharnierform Classic wählbar – bitte bei Bestellung angeben!)									
Höhe 200 cm	Aufpreis für zusätzlichen Griff am zweiten Türelement					+ 66,-	+ 66,-	+ 66,-	+ 66,-
	<i>Aufpreis für Edelglas</i>					+ 117,-	+ 117,-	+ 117,-	+ 117,-
	<i>Aufpreis für Ausführung Echtglas, ShowerGuard (150)</i>					+ 467,-	+ 467,-	+ 467,-	+ 467,-
	Aufpreis für Glasmattierung mittig, Breite 65 cm (100)					+ 178,-	+ 178,-	+ 178,-	+ 178,-
	Aufpreis für Glasmattierung Linea.01 (164)					+ 331,-	+ 331,-	+ 331,-	+ 331,-
	Aufpreis für Glasmattierung Linea.02 (165)					+ 331,-	+ 331,-	+ 331,-	+ 331,-
	Aufpreis für Ausführung Mattglas sandgestrahlt (60)					+ 178,-	+ 178,-	+ 178,-	+ 178,-
	Aufpreis für Ausführung Echtglas, Grau (52), Chinchilla (54)					+ 134,-	+ 134,-	+ 134,-	+ 134,-
	Aufpreis für Ausführung Echtglas, Carré (56)					+ 178,-	+ 178,-	+ 178,-	+ 178,-
	Aufpreis <b>pro Element</b> für Ausführung Echtglas, Spiegel (47) (Bitte angeben, welche Elemente in Ausführung Echtglas, Spiegel (47) geliefert werden sollen)					+ 170,-	+ 170,-	+ 170,-	+ 170,-

Alle Massangaben unterliegen einer Toleranz von ± 2 mm.

**\*Wichtig:** Das angegebene Wanneneinbaumaass ist nicht der Verstellbereich der Duschkabine, s. Seite 456, Abb. 3+4. (gilt nicht für Drehtür Nische).

**Für die beste Passform empfehlen wir die HSK Duschwannen auf Seite 23–42.**

6 mm Einscheiben-Sicherheitsglas (ESG)

mit innen glasbündigen Scharnieren und Dreh-/Falttür-Knaufgriffunverbindliche Preisempfehlung in SFr. (zzgl. MwSt.)

	Abmessungen in cm		Artikel-Nr.	Alu Silbermatt	Standardfarben	Sonderfarben	Chromoptik
	Breite von – bis	Höhe von – bis					
<b>Walk In Exklusiv Drehfalttür</b>	50,0 – 140,0	bis 200,0	<b>Echtglas, klar hell (50) 4206500 . .</b>	1.273,-	1.300,-	1.324,-	1.443,-
<b>Bitte Anschlag angeben.</b>							
Bitte gewünschte Scharnierform Softcube oder Classic angeben. <b>Serienmässig wird Scharnierform Softcube, innen glasbündig geliefert.</b> (Optional Scharnierform Classic wählbar – bitte bei Bestellung angeben!)							
Aufpreis für zusätzlichen Griff am zweiten Türelement				+ 66,-	+ 66,-	+ 66,-	+ 66,-
Aufpreis für Sonderhöhe (über 200,0 cm bis max. 210,0 cm)				+ 255,-	+ 255,-	+ 255,-	+ 255,-
<i>Aufpreis für Edelglas</i>				+ 117,-	+ 117,-	+ 117,-	+ 117,-
<i>Aufpreis für Ausführung Echtglas, ShowerGuard (150)</i>				+ 467,-	+ 467,-	+ 467,-	+ 467,-
Aufpreis für Glasmattierung mittig, Breite 65 cm (100)				+ 178,-	+ 178,-	+ 178,-	+ 178,-
Aufpreis für Glasmattierung Linea.01 (164)				+ 331,-	+ 331,-	+ 331,-	+ 331,-
Aufpreis für Glasmattierung Linea.02 (165)				+ 331,-	+ 331,-	+ 331,-	+ 331,-
Aufpreis für Ausführung Mattglas sandgestrahlt (60)				+ 178,-	+ 178,-	+ 178,-	+ 178,-
Aufpreis für Ausführung Echtglas, Grau (52), Chinchilla (54)				+ 134,-	+ 134,-	+ 134,-	+ 134,-
Aufpreis für Ausführung Echtglas, Carré (56)				+ 178,-	+ 178,-	+ 178,-	+ 178,-
Aufpreis <b>pro Element</b> für Ausführung Echtglas, Spiegel (47) (Bitte angeben, welche Elemente in Ausführung Echtglas, Spiegel (47) geliefert werden sollen)				+ 170,-	+ 170,-	+ 170,-	+ 170,-
<b>Aufpreis je Schräge und je Ausschnitt</b>				+ 246,-	+ 246,-	+ 246,-	+ 246,-
<b>Walk In Exklusiv Drehfalttür an Nebenteil</b>	50,0 – 140,0	bis 200,0	<b>Echtglas, klar hell (50) 4207500 . .</b>	1.334,-	1.356,-	1.368,-	1.526,-
<b>Bitte Anschlag angeben.</b>							
Bitte gewünschte Scharnierform Softcube oder Classic angeben. <b>Serienmässig wird Scharnierform Softcube, innen glasbündig geliefert.</b> (Optional Scharnierform Classic wählbar – bitte bei Bestellung angeben!)							
Aufpreis für zusätzlichen Griff am zweiten Türelement				+ 66,-	+ 66,-	+ 66,-	+ 66,-
Aufpreis für Sonderhöhe (über 200,0 cm bis max. 210,0 cm)				+ 255,-	+ 255,-	+ 255,-	+ 255,-
<i>Aufpreis für Edelglas</i>				+ 117,-	+ 117,-	+ 117,-	+ 117,-
<i>Aufpreis für Ausführung Echtglas, ShowerGuard (150)</i>				+ 467,-	+ 467,-	+ 467,-	+ 467,-
Aufpreis für Glasmattierung mittig, Breite 65 cm (100)				+ 178,-	+ 178,-	+ 178,-	+ 178,-
Aufpreis für Glasmattierung Linea.01 (164)				+ 331,-	+ 331,-	+ 331,-	+ 331,-
Aufpreis für Glasmattierung Linea.02 (165)				+ 331,-	+ 331,-	+ 331,-	+ 331,-
Aufpreis für Ausführung Mattglas sandgestrahlt (60)				+ 178,-	+ 178,-	+ 178,-	+ 178,-
Aufpreis für Ausführung Echtglas, Grau (52), Chinchilla (54)				+ 134,-	+ 134,-	+ 134,-	+ 134,-
Aufpreis für Ausführung Echtglas, Carré (56)				+ 178,-	+ 178,-	+ 178,-	+ 178,-
Aufpreis <b>pro Element</b> für Ausführung Echtglas, Spiegel (47) (Bitte angeben, welche Elemente in Ausführung Echtglas, Spiegel (47) geliefert werden sollen)				+ 170,-	+ 170,-	+ 170,-	+ 170,-
<b>Aufpreis je Schräge und je Ausschnitt</b>				+ 246,-	+ 246,-	+ 246,-	+ 246,-

**Sonderkonstruktionen**, die in masslicher und/oder technischer Art und Weise über die oben dargestellten Sondermassmöglichkeiten hinausgehen, werden **auf Anfrage** auf ihre technische Machbarkeit geprüft und **nach individuellem Aufwand berechnet**.

Bitte waagerechten Einbau der Duschwanne prüfen. Bei einer Nische das Mass oben, mittig und unten angeben.

Bitte nur das lichte Mass der Duschwanne angeben. Bedingte Massabzüge erfolgen werksseitig.

**Wichtig: Bodengleichen Einbau ohne Duschwanne bitte unbedingt mit Massangabe des gewünschten Nassbereiches bei der Bestellung angeben (s. Seite 48).**

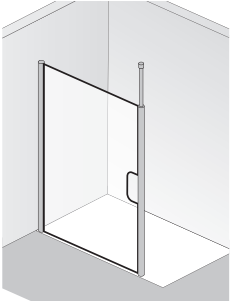
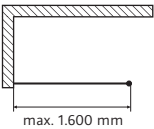
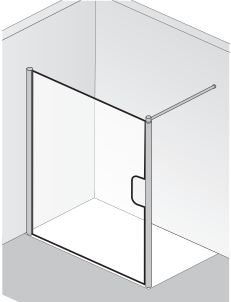
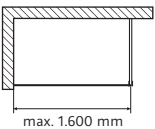

	Version	Elementmass cm	Artikel-Nr.	Alu Silbermatt	Standardfarben	Sonderfarben	Chromoptik
<p><b>Walk In Easy Comfort Frontelement</b></p>  <p>Abb.: Anschlag links</p> <p>Höhe 200 cm (Deckenstütze bis 270 cm ausziehbar)</p> <p><b>Griffausschnitt optional gegen Aufpreis.</b></p> 			<b>Echtglas, klar hell (50)</b>				
	90	86,8 – 88,8	<b>1242090</b> ..	977,-	1.147,-	1.198,-	1.266,-
	100	96,8 – 98,8	<b>1242100</b> ..	999,-	1.169,-	1.220,-	1.300,-
	120	116,8 – 118,8	<b>1242120</b> ..	1.045,-	1.213,-	1.264,-	1.349,-
	140	136,8 – 138,8	<b>1242140</b> ..	1.086,-	1.256,-	1.307,-	1.392,-
	160	156,8 – 158,8	<b>1242160</b> ..	1.135,-	1.305,-	1.356,-	1.443,-
				<b>Bitte Anschlag angeben.</b>			
				<b>Aufpreis für Griffausschnitt</b>			
				<i>Aufpreis für Edelmetall</i>			
				<i>Aufpreis für Ausführung Echtglas, ShowerGuard (150)</i>			
			<i>Aufpreis für Glasmattierung mittig, Breite 65 cm (100)</i>				
			<i>Aufpreis für Glasmattierung Linea.01 (164)</i>				
			<i>Aufpreis für Glasmattierung Linea.02 (165)</i>				
			<i>Aufpreis für Ausführung Mattglas sandgestrahlt (60)</i>				
			<i>Aufpreis für Ausführung Echtglas, Grau (52), Chinchilla (54), Perla (168)</i>				
			<i>Aufpreis für Ausführung Echtglas, Carré (56)</i>				
			<i>Aufpreis für Ausführung Echtglas, Spiegel (47)</i>				
			<b>Kombinierbar mit Handtuchhalter, universal (s. Seite 74)</b>				
			Bitte bei Bestellung angeben.				
<p><b>Walk In Easy Frontelement</b></p>  <p>Abb.: Anschlag links</p> <p>Höhe 200 cm (inkl. Stabilisationsbügel 204,5 cm)</p> <p><b>Griffausschnitt optional gegen Aufpreis.</b></p> 			<b>Echtglas, klar hell (50)</b>				
	90	84,3 – 86,3	<b>1240900</b> ..	848,-	1.018,-	1.055,-	1.147,-
	100	94,3 – 96,3	<b>1241000</b> ..	872,-	1.042,-	1.091,-	1.181,-
	120	114,3 – 116,3	<b>1241200</b> ..	918,-	1.086,-	1.137,-	1.232,-
	140	134,3 – 136,3	<b>1241400</b> ..	962,-	1.133,-	1.178,-	1.273,-
	160	154,3 – 156,3	<b>1241600</b> ..	1.008,-	1.178,-	1.225,-	1.324,-
				<b>Bitte Anschlag angeben.</b>			
				<b>Aufpreis für Griffausschnitt</b>			
				<i>Aufpreis für Edelmetall</i>			
				<i>Aufpreis für Ausführung Echtglas, ShowerGuard (150)</i>			
			<i>Aufpreis für Glasmattierung mittig, Breite 65 cm (100)</i>				
			<i>Aufpreis für Glasmattierung Linea.01 (164)</i>				
			<i>Aufpreis für Glasmattierung Linea.02 (165)</i>				
			<i>Aufpreis für Ausführung Mattglas sandgestrahlt (60)</i>				
			<i>Aufpreis für Ausführung Echtglas, Grau (52), Chinchilla (54), Perla (168)</i>				
			<i>Aufpreis für Ausführung Echtglas, Carré (56)</i>				
			<i>Aufpreis für Ausführung Echtglas, Spiegel (47)</i>				
			<b>Kombinierbar mit Handtuchhalter, universal (s. Seite 74)</b>				
			Bitte bei Bestellung angeben.				

Alle Massangaben unterliegen einer Toleranz von ± 2 mm.  
Für die beste Passform empfehlen wir die HSK Duschkabinen auf Seite 23–42.

	Abmessungen in cm		Artikel-Nr.	Alu Silbermatt	Standardfarben	Sonderfarben	Chromoptik
	Breite von – bis	Höhe von – bis					
<b>Walk In Easy Comfort Frontelement</b>	bis 180,0	bis 200,0	<b>Echtglas, klar hell (50) 1242500 . .</b>	1.237,-	1.441,-	1.492,-	1.589,-
<b>Bitte Massskizze beifügen. Bitte Anschlag angeben.</b>							
Aufpreis für Sonderhöhe (über 200,0 cm bis max. 210,0 cm)				+ 255,-	+ 255,-	+ 255,-	+ 255,-
<b>Aufpreis für Griffausschnitt</b>				+ 195,-	+ 195,-	+ 195,-	+ 195,-
<i>Aufpreis für Edelglas</i>				+ 117,-	+ 117,-	+ 117,-	+ 117,-
<i>Aufpreis für Ausführung Echtglas, ShowerGuard (150)</i>				+ 467,-	+ 467,-	+ 467,-	+ 467,-
Aufpreis für Glasmattierung mittig, Breite 65 cm (100)				+ 178,-	+ 178,-	+ 178,-	+ 178,-
Aufpreis für Glasmattierung Linea.01 (164)				+ 331,-	+ 331,-	+ 331,-	+ 331,-
Aufpreis für Glasmattierung Linea.02 (165)				+ 331,-	+ 331,-	+ 331,-	+ 331,-
Aufpreis für Ausführung Mattglas sandgestrahlt (60)				+ 178,-	+ 178,-	+ 178,-	+ 178,-
Aufpreis für Ausführung Echtglas, Grau (52), Chinchilla (54)				+ 134,-	+ 134,-	+ 134,-	+ 134,-
Aufpreis für Ausführung Echtglas, Perla (168)				+ 134,-	+ 134,-	+ 134,-	+ 134,-
Aufpreis für Ausführung Echtglas, Carré (56)				+ 178,-	+ 178,-	+ 178,-	+ 178,-
Aufpreis für Ausführung Echtglas, Spiegel (47)				+ 170,-	+ 170,-	+ 170,-	+ 170,-
<b>Aufpreis je Schräge und je Ausschnitt</b>				+ 246,-	+ 246,-	+ 246,-	+ 246,-
<b>Kombinierbar mit Handtuchhalter, universal (s. Seite 74)</b> Bitte bei Bestellung angeben.				+ 287,-	+ 287,-	+ 287,-	+ 287,-
<b>Walk In Easy Frontelement</b>	bis 180,0	bis 200,0	<b>Echtglas, klar hell (50) 1245000 . .</b>	1.110,-	1.314,-	1.358,-	1.453,-
<b>Bitte Massskizze beifügen. Bitte Anschlag angeben.</b>							
Aufpreis für Sonderhöhe (über 200,0 cm bis max. 210,0 cm)				+ 255,-	+ 255,-	+ 255,-	+ 255,-
<b>Aufpreis für Griffausschnitt</b>				+ 195,-	+ 195,-	+ 195,-	+ 195,-
<i>Aufpreis für Edelglas</i>				+ 117,-	+ 117,-	+ 117,-	+ 117,-
<i>Aufpreis für Ausführung Echtglas, ShowerGuard (150)</i>				+ 467,-	+ 467,-	+ 467,-	+ 467,-
Aufpreis für Glasmattierung mittig, Breite 65 cm (100)				+ 178,-	+ 178,-	+ 178,-	+ 178,-
Aufpreis für Glasmattierung Linea.01 (164)				+ 331,-	+ 331,-	+ 331,-	+ 331,-
Aufpreis für Glasmattierung Linea.02 (165)				+ 331,-	+ 331,-	+ 331,-	+ 331,-
Aufpreis für Ausführung Mattglas sandgestrahlt (60)				+ 178,-	+ 178,-	+ 178,-	+ 178,-
Aufpreis für Ausführung Echtglas, Grau (52), Chinchilla (54), Perla (168)				+ 134,-	+ 134,-	+ 134,-	+ 134,-
Aufpreis für Ausführung Echtglas, Carré (56)				+ 178,-	+ 178,-	+ 178,-	+ 178,-
Aufpreis für Ausführung Echtglas, Spiegel (47)				+ 170,-	+ 170,-	+ 170,-	+ 170,-
<b>Aufpreis je Schräge und je Ausschnitt</b>				+ 246,-	+ 246,-	+ 246,-	+ 246,-
<b>Kombinierbar mit Handtuchhalter, universal (s. Seite 74)</b> Bitte bei Bestellung angeben.				+ 287,-	+ 287,-	+ 287,-	+ 287,-

**Sonderkonstruktionen**, die in masslicher und/oder technischer Art und Weise über die oben dargestellten Sondermassmöglichkeiten hinausgehen, werden **auf Anfrage** auf ihre technische Machbarkeit geprüft und **nach individuellem Aufwand berechnet**.

Bitte waagerechten Einbau der Duschwanne prüfen. Bei einer Nische das Mass oben, mittig und unten angeben.

Bitte nur das lichte Mass der Duschwanne angeben. Bedingte Massabzüge erfolgen werksseitig.

**Wichtig: Bodengleichen Einbau ohne Duschwanne bitte unbedingt mit Massangabe des gewünschten Nassbereiches bei der Bestellung angeben (s. Seite 48).**

## 6 mm Einscheiben-Sicherheitsglas (ESG)

unverbindliche Preisempfehlung in SFr. (zzgl. MwSt.)

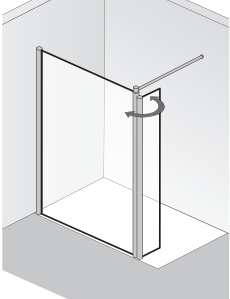
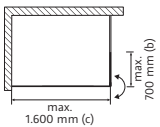
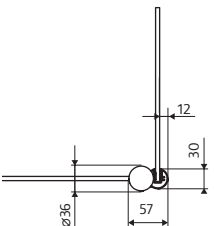
	Version	Elementmass cm	Artikel-Nr.	Alu Silber- matt	Standard- farben	Sonder- farben	Chrom- optik	
<b>Walk In Easy 1 mit einem schwenkbarem Seitenteil</b>    Abb.: Anschlag links  Höhe 200 cm (inkl. Stabilisationsbügel 204,5 cm)      Detailausschnitt Glasanbindung des beweglichen Elements	90 (c) / 35 (b)	86,5– 88,5 / 35,0	<b>Echtglas, klar hell (50)</b> <b>1270900 . .</b>	1.028,-	1.198,-	1.235,-	1.324,-	
	100 (c) / 35 (b)	96,5– 98,5 / 35,0	<b>1271000 . .</b>	1.052,-	1.222,-	1.271,-	1.356,-	
	120 (c) / 35 (b)	116,5–118,5 / 35,0	<b>1271200 . .</b>	1.098,-	1.266,-	1.317,-	1.409,-	
	140 (c) / 35 (b)	136,5–138,5 / 35,0	<b>1271400 . .</b>	1.142,-	1.314,-	1.358,-	1.451,-	
	160 (c) / 35 (b)	156,5–158,5 / 35,0	<b>1271600 . .</b>	1.188,-	1.358,-	1.405,-	1.494,-	
	<b>Bitte Anschlag angeben.</b>							
	<i>Aufpreis für Edelglas</i>				+ 117,-	+ 117,-	+ 117,-	+ 117,-
	<i>Aufpreis für Ausführung Echtglas, ShowerGuard (150)</i>				+ 467,-	+ 467,-	+ 467,-	+ 467,-
	<i>Aufpreis für Glasmattierung mittig, Breite 65 cm (100)</i>				+ 178,-	+ 178,-	+ 178,-	+ 178,-
	<i>Aufpreis für Glasmattierung Linea.01 (164)</i>				+ 331,-	+ 331,-	+ 331,-	+ 331,-
<i>Aufpreis für Glasmattierung Linea.02 (165)</i>				+ 331,-	+ 331,-	+ 331,-	+ 331,-	
<i>Aufpreis für Ausführung Mattglas sandgestrahlt (60)</i>				+ 178,-	+ 178,-	+ 178,-	+ 178,-	
<i>Aufpreis für Ausführung Echtglas, Grau (52), Chinchilla (54), Perla (168)</i>				+ 134,-	+ 134,-	+ 134,-	+ 134,-	
<i>Aufpreis für Ausführung Echtglas, Carré (56)</i>				+ 178,-	+ 178,-	+ 178,-	+ 178,-	
<i>Aufpreis <b>pro Element</b> für Ausführung Echtglas, Spiegel (47) (Bitte angeben, welche Elemente in Ausführung Echtglas, Spiegel (47) geliefert werden sollen)</i>				+ 170,-	+ 170,-	+ 170,-	+ 170,-	
<b>Kombinierbar mit Handtuchhalter, universal (s. Seite 74)</b> Bitte bei Bestellung angeben.				+ 287,-	+ 287,-	+ 287,-	+ 287,-	

Alle Massangaben unterliegen einer Toleranz von  $\pm 2$  mm.

Für die beste Passform empfehlen wir die HSK Duschwannen auf Seite 23–42.



## 6 mm Einscheiben-Sicherheitsglas (ESG)

unverbindliche Preisempfehlung in SFr. (zzgl. MwSt.)

	Abmessungen in cm		Artikel-Nr.	Alu Silbermatt	Standardfarben	Sonderfarben	Chromoptik
	Breite von – bis	Höhe von – bis					
Walk In Easy 1 mit einem schwenkbarem Seitenteil	bis 160,0 (c) / 70,0 (b)	bis 200,0	<b>Echtglas, klar hell (50)</b>				
			<b>1275000 . .</b>	1.290,-	1.494,-	1.541,-	1.630,-
	<b>Bitte Massskizze beifügen. Bitte Anschlag angeben.</b>						
	Aufpreis für Sonderhöhe (über 200,0 cm bis max. 210,0 cm)			+ 255,-	+ 255,-	+ 255,-	+ 255,-
	<i>Aufpreis für Edelglas</i>			+ 117,-	+ 117,-	+ 117,-	+ 117,-
	<i>Aufpreis für Ausführung Echtglas, ShowerGuard (150)</i>			+ 467,-	+ 467,-	+ 467,-	+ 467,-
	Aufpreis für Glasmattierung mittig, Breite 65 cm (100)			+ 178,-	+ 178,-	+ 178,-	+ 178,-
	Aufpreis für Glasmattierung Linea.01 (164)			+ 331,-	+ 331,-	+ 331,-	+ 331,-
	Aufpreis für Glasmattierung Linea.02 (165)			+ 331,-	+ 331,-	+ 331,-	+ 331,-
	Aufpreis für Ausführung Mattglas sandgestrahlt (60)			+ 178,-	+ 178,-	+ 178,-	+ 178,-
	Aufpreis für Ausführung Echtglas, Grau (52), Chinchilla (54), Perla (168)			+ 134,-	+ 134,-	+ 134,-	+ 134,-
	Aufpreis für Ausführung Echtglas, Carré (56)			+ 178,-	+ 178,-	+ 178,-	+ 178,-
	Aufpreis <b>pro Element</b> für Ausführung Echtglas, Spiegel (47) (Bitte angeben, welche Elemente in Ausführung Echtglas, Spiegel (47) geliefert werden sollen)			+ 170,-	+ 170,-	+ 170,-	+ 170,-
	<b>Aufpreis je Schräge und je Ausschnitt</b>			+ 246,-	+ 246,-	+ 246,-	+ 246,-
	<b>Kombinierbar mit Handtuchhalter, universal (s. Seite 74)</b> Bitte bei Bestellung angeben.			+ 287,-	+ 287,-	+ 287,-	+ 287,-

**Sonderkonstruktionen**, die in masslicher und/oder technischer Art und Weise über die oben dargestellten Sondermassmöglichkeiten hinausgehen, werden **auf Anfrage** auf ihre technische Machbarkeit geprüft und **nach individuellem Aufwand berechnet**.

Bitte waagerechten Einbau der Duschwanne prüfen. Bei einer Nische das Mass oben, mittig und unten angeben.

Bitte nur das lichte Mass der Duschwanne angeben. Bedingte Massabzüge erfolgen werksseitig.

**Wichtig: Bodengleichen Einbau ohne Duschwanne bitte unbedingt mit Massangabe des gewünschten Nassbereiches bei der Bestellung angeben (s. Seite 48).**

## ZUBEHÖR WALK IN

unverbindliche Preisempfehlung in SFr. (zzgl. MwSt.)

Artikel	Artikel-Nr.	Chrom
 <p><b>Handtuchhalter, universal</b>                      · für Kombination mit Seitenwänden oder geraden Front- / Glaselementen                      · Innen glasbündig</p>	<b>100029</b>	287,-

## AUFMASS- UND MONTAGESERVICE WALK IN

Weitere Informationen finden Sie auf Seite 454.

Alle Aufmass- und Montagepreise sind **Netto-Preise zzgl. MwSt.** und gelten inkl. Anfahrt innerhalb der Schweiz.

Aufmass:	Leistung inkl. Fahrtkosten	Preis Netto
	1. Aufmass für Walk In	165,-
	2. Aufmass am gleichen Termin für o.g. Serien	70,-
	Demontage (nur in Verbindung mit Aufmass oder Montageservice) <u>inkl.</u> Entsorgung	270,-

\* Aufmass nur für Einbausituationen A (Montage auf Wandfliese)

Montage:	Leistung inkl. Fahrtkosten	Preis Netto
	Walk In-Lösungen ohne Paneel oder Shower-Set inkl. Aufpreis Übergrosse	745,-
	Walk In-Lösungen mit Paneel oder Shower-Set RS200 / RS500 Walk In inkl. Wasseranschluss und Aufpreis Übergrosse	850,-
	Walk In Pro Concept, 2-teilig*	745,-
	Seitenwand alleinstehend	475,-
	Aufpreis Übergrosse für alleinstehende Seitenwand, alle Duschkabinen über <u>1.100 mm Breite</u> und / oder über <u>2.000 mm Höhe</u>	zzgl. 175,- auf den Normalpreis
	Sonderlösungen ohne Katalogabbildung	auf Anfrage

\* Montage nur für Einbausituationen A (Montage auf Wandfliese)

Sonstiges:		Preis Netto
	Berghütten / etc.	auf Anfrage
	Grössere Objekte + Ausstellungsmontagen	auf Anfrage

## ERSATZTEILE WALK IN

WALK IN-Ersatzteile entnehmen Sie bitte der sep. HSK-Ersatzteil-Preisliste.

### PROFILSKIZZEN

Walk In K2<sup>2</sup>/Atelier Wandanbindung

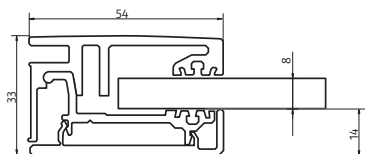

Walk In Aperto Wandanbindung

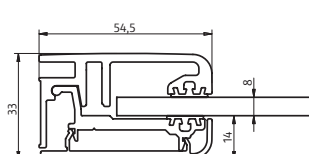

Walk In Exklusiv Wandanbindung

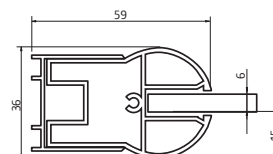

Walk In Exklusiv Wandanbindung Dreh- / Falttür

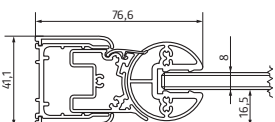

Walk In Easy Comfort Wandanbindung

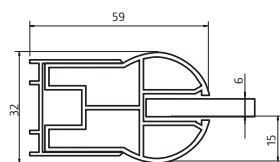

Walk In Easy Comfort Griffseite

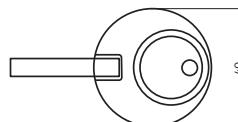



**Sonderglas:**

- Grau
- Chinchilla
- Carré
- Mattglas sandgestrahlt

10 JAHRE

QUALITÄTS-  
GARANTIE

20 JAHRE

NACHKAUF-  
GARANTIE

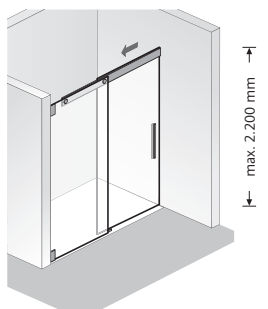
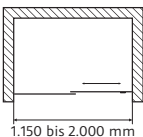
Schiebetüren	Grundmasse	Artikel-Nr.	Chrom
Schiebetür Nische, 2-teilig	bis 1.200 × 2.000 mm	K2.30	2.376,-
 	<p><b>Bitte Position frontseitiges Festelement angeben.</b></p> <p><b>Serienmässig mit Stangengriff, gross (390 mm)</b>                  Aufpreis für Riegelgriff K2 (240 mm lang) für vergrösserte Einstiegsbreite (+ 40 mm) + 49,-</p> <p>Aufpreis für Sonderbreite + 255,-                  Aufpreis für Sonderhöhe (über 2.000 mm bis max. 2.200 mm) + 425,-                  Aufpreis je Schrägschnitt (ab 20 mm) + 246,-                  Aufpreis je Ausschnitt + 255,-</p> <p>Breite &lt; 1.150 mm nicht lieferbar.                  Ab einer Breite &gt; 1.800 mm ist ein Stabilisationsbügel zur Stabilisierung des Festteils notwendig.</p> <p><i>Aufpreis für Edelglas</i> + 117,-  <i>Aufpreis für Ausführung Echtglas, ShowerGuard (150)</i> + 467,-                  Aufpreis für Glasmattierung mittig, Breite 65 cm (100) + 178,-                  Aufpreis für Glasmattierung Linea.01 (164) + 331,-                  Aufpreis für Glasmattierung Linea.02 (165) + 331,-  <b>Aufpreis für Sonderglas (s. Seite 75)</b> + 255,-                  Aufpreis <b>pro Element</b> für Ausführung Echtglas, Spiegel (47) + 170,-                  (Bitte angeben, welche Elemente in Ausführung Echtglas, Spiegel (47) geliefert werden sollen)</p> <p><b>Kombinierbar mit Handtuchhalter, universal (s. Seite 88)</b> + 287,-                  Bitte bei Bestellung angeben.</p> <p><b>Wichtig: Wannenrandbreite muss mind. 55 mm betragen.</b>                  Für die beste Passform empfehlen wir HSK-Duschwannen.</p>		

**Breite Einstieg:**  
 bei 1.200 mm = ca. 500 mm  
 bei 1.400 mm = ca. 600 mm  
 bei 1.600 mm = ca. 700 mm

**Sonderkonstruktionen**, die in masslicher und/oder technischer Art und Weise über die oben dargestellten Sondermassmöglichkeiten hinausgehen, werden **auf Anfrage** auf ihre technische Machbarkeit geprüft und **nach individuellem Aufwand berechnet**.

Alle Massangaben unterliegen einer Toleranz von - 2 mm.  
**Wichtig:** Aufmass nur durch K2 geschultes Personal. Informationen zum K2-Montageservice s. Seite 88.  
**Konstruktionsbedingt ist bei rahmenlosen Glasduschen keine absolute Dichtigkeit erreichbar.**

8 mm Einscheiben-Sicherheitsglas (ESG)

unverbindliche Preisempfehlung in SFr. (zzgl. MwSt.)

**Schiebetüren**

**Schiebetür, 2-teilig mit Seitenwand**



Abb.: Seitenwand rechts



**Breite Einstieg:**  
 bei 1.200 mm = ca. 485 mm  
 bei 1.400 mm = ca. 585 mm  
 bei 1.600 mm = ca. 685 mm

Grundmasse

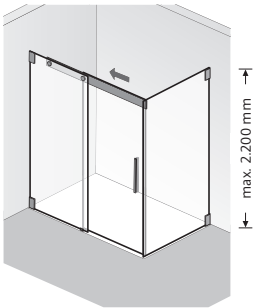
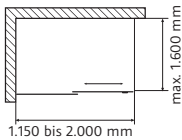
bis 1.200 x 2.000 mm

Artikel-Nr.

K2.31

Chrom

3.056,-

**Bitte gewünschte Position der Seitenwand angeben.**

**Serienmässig mit Stangengriff, gross (390 mm)**

Aufpreis für Riegelgriff K2 (240 mm lang) für vergrösserte Einstiegsbreite (+ 40 mm)

+ 49,-

Aufpreis für Sonderbreite

+ 255,-

Aufpreis für Sonderhöhe (über 2.000 mm bis max. 2.200 mm)

+ 425,-

Aufpreis je Schrägschnitt (ab 20 mm)

+ 246,-

Aufpreis je Ausschnitt

+ 246,-

Breite < 1.150 mm nicht lieferbar.

Ab einer Breite > 1.800 mm ist ein Stabilisationsbügel zur Stabilisierung des Festteils notwendig.

*Aufpreis für Edelglas*

+ 229,-

*Aufpreis für Ausführung Echtglas, ShowerGuard (150)*

+ 935,-

*Aufpreis für Glasmattierung mittig, Breite 65 cm (100)*

+ 263,-

*Aufpreis für Glasmattierung Linea.01 (164)*

+ 569,-

*Aufpreis für Glasmattierung Linea.02 (165)*

+ 569,-

**Aufpreis für Sonderglas (s. Seite 75)**

+ 510,-

Aufpreis **pro Element** für Ausführung Echtglas, Spiegel (47)

+ 170,-

(Bitte angeben, welche Elemente in Ausführung Echtglas, Spiegel (47) geliefert werden sollen)

**Kombinierbar mit Handtuchhalter, universal (s. Seite 88)**

+ 287,-

Bitte bei Bestellung angeben.

**Wichtig: Wannenrandbreite muss mind. 55 mm betragen.**

Für die beste Passform empfehlen wir HSK-Duschwannen.

**Schiebetür Eckeinstieg**

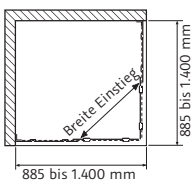
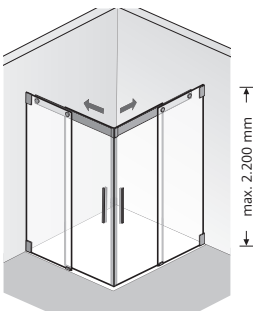

**Breite Einstieg:**  
 bei 900 x 900 mm - ca. 480 mm  
 bei 1.000 x 1.000 mm - ca. 550 mm  
 bei 1.200 x 1.200 mm - ca. 645 mm

bis 1.200 x 2.000 mm

K2.32

3.143,-

**Serienmässig mit Stangengriff, gross (390 mm)**

Aufpreis für Riegelgriff K2 (240 mm lang) für vergrösserte Einstiegsbreite (+ 40 mm)

+ 98,-

Aufpreis für Sonderbreite

+ 255,-

Aufpreis für Sonderhöhe (über 2.000 mm bis max. 2.200 mm)

+ 425,-

Aufpreis je Schrägschnitt (ab 20 mm)

+ 246,-

Aufpreis je Ausschnitt

+ 246,-

Breite < 885 mm nicht lieferbar.

*Aufpreis für Edelglas*

+ 229,-

*Aufpreis für Ausführung Echtglas, ShowerGuard (150)*

+ 935,-

*Aufpreis für Glasmattierung mittig, Breite 65 cm (100)*

+ 263,-

*Aufpreis für Glasmattierung Linea.01 (164)*

+ 569,-

*Aufpreis für Glasmattierung Linea.02 (165)*

+ 569,-

**Aufpreis für Sonderglas (s. Seite 75)**

+ 510,-

Aufpreis **pro Element** für Ausführung Echtglas, Spiegel (47)

+ 170,-

(Bitte angeben, welche Elemente in Ausführung Echtglas, Spiegel (47) geliefert werden sollen)

**Wichtig: Wannenrandbreite muss mind. 55 mm betragen.**

Für die beste Passform empfehlen wir HSK-Duschwannen.

**Sonderkonstruktionen**, die in masslicher und/oder technischer Art und Weise über die oben dargestellten Sondermassmöglichkeiten hinausgehen, werden **auf Anfrage** auf ihre technische Machbarkeit geprüft und **nach individuellem Aufwand berechnet**.

Alle Massangaben unterliegen einer Toleranz von - 2 mm.

**Wichtig:** Aufmass nur durch K2 geschultes Personal. Informationen zum K2-Montageservice s. Seite 88.

**Konstruktionsbedingt ist bei rahmenlosen Glasduschen keine absolute Dichtigkeit erreichbar.**

K2

8 mm Einscheiben-Sicherheitsglas (ESG)  
mit innen glasbündigen Scharnieren

unverbindliche Preisempfehlung in SFr. (zzgl. MwSt.)

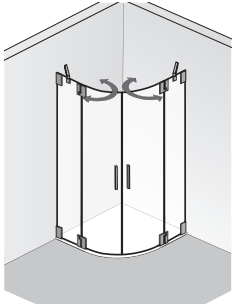
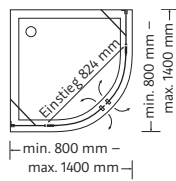
Rundlösung	Grundmasse	Artikel-Nr.	Chrom
<p><b>2 Drehtüren</b> <b>+ 2 Seitenteile</b></p>  <p>Höhe 2.000 mm Radius = 550</p> 	<p>bis 1.000 x 2.000 mm</p> <p><b>Sondermass in der Höhe nicht möglich.</b></p> <p>Aufpreis für Sonderbreite der Festelemente Aufpreis je Schrägschnitt (ab 20 mm) Aufpreis je Ausschnitt</p> <p><i>Aufpreis für Edelglas</i> Aufpreis für Glasmattierung mittig, Breite 65 cm (100) Aufpreis für Glasmattierung Linea.01 (164) Aufpreis für Glasmattierung Linea.02 (165) Aufpreis <b>pro Element</b> für Ausführung Echtglas, Spiegel (47) (Es können nur die <b>feststehenden Elemente</b> in Ausführung Echtglas, Spiegel (47) geliefert werden)</p> <p><b>Weiteres Sonderglas nicht lieferbar.</b></p>	<p><b>K2.43</b></p>	<p>3.143,-</p> <p>+ 255,- + 246,- + 246,-</p> <p>+ 229,- + 263,- + 569,- + 569,- + 170,-</p>

**Sonderkonstruktionen**, die in masslicher und/oder technischer Art und Weise über die oben dargestellten Sondermassmöglichkeiten hinausgehen, werden **auf Anfrage** auf ihre technische Machbarkeit geprüft und **nach individuellem Aufwand berechnet**.

Alle Massangaben unterliegen einer Toleranz von - 2 mm.  
**Wichtig:** Aufmass nur durch K2 geschultes Personal. Informationen zum K2-Montageservice s. Seite 88.  
**Konstruktionsbedingt** ist bei rahmenlosen Glasduschen **keine absolute Dichtigkeit erreichbar**.

8 mm Einscheiben-Sicherheitsglas (ESG)  
mit innen glasbündigen Scharnieren

unverbindliche Preisempfehlung in SFr. (zzgl. MwSt.)

### Nischenlösungen

#### Drehtür Nische



Abb.: Anschlag links



max. 1.020 mm

**Hinweis:**

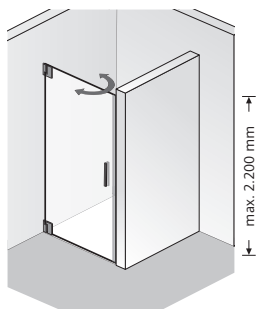
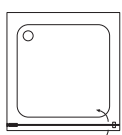
Schliessbereich mit O-Dichtung

Grundmasse

bis 1.020 × 2.000 mm

Artikel-Nr.

K2.01

Chrom

1.494,-

**Bitte Anschlag der Tür angeben.**

Aufpreis für Sonderhöhe (über 2.000 mm bis max. 2.200 mm)

+ 425,-

Aufpreis je Schrägschnitt (ab 20 mm)

+ 246,-

Aufpreis je Ausschnitt

+ 246,-

**Aufpreis für Stangengriff, gross (390 mm)**

+ 66,-

*Aufpreis für Edelglas*

+ 117,-

*Aufpreis für Ausführung Echtglas, ShowerGuard (150)*

+ 467,-

*Aufpreis für Glasmattierung mittig, Breite 65 cm (100)*

+ 178,-

*Aufpreis für Glasmattierung Linea.01 (164)*

+ 331,-

*Aufpreis für Glasmattierung Linea.02 (165)*

+ 331,-

**Aufpreis für Sonderglas (s. Seite 75)**

+ 255,-

*Aufpreis für Ausführung Echtglas, Spiegel (47)*

+ 170,-

#### Drehtür und Nebenteil



Abb.: Anschlag links



max. 1.800 mm  
(Türteil max. 1.020 mm breit)

bis 1.000 × 2.000 mm

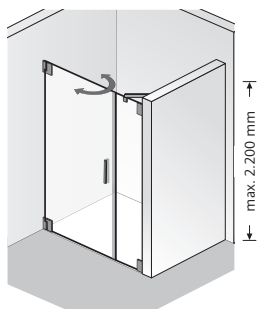
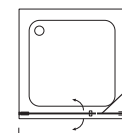
K2.02

1.800,-

**Bitte Anschlag der Tür angeben.**

Aufpreis für Sonderbreite

+ 255,-

Aufpreis für Sonderhöhe (über 2.000 mm bis max. 2.200 mm)

+ 425,-

Aufpreis je Schrägschnitt (ab 20 mm)

+ 246,-

Aufpreis je Ausschnitt

+ 246,-

**Aufpreis für Stangengriff, gross (390 mm)**

+ 66,-

*Aufpreis für Edelglas*

+ 117,-

*Aufpreis für Ausführung Echtglas, ShowerGuard (150)*

+ 467,-

*Aufpreis für Glasmattierung mittig, Breite 65 cm (100)*

+ 178,-

*Aufpreis für Glasmattierung Linea.01 (164)*

+ 331,-

*Aufpreis für Glasmattierung Linea.02 (165)*

+ 331,-

**Aufpreis für Sonderglas (s. Seite 75)**

+ 255,-

*Aufpreis pro Element für Ausführung Echtglas, Spiegel (47)*

+ 170,-

*(Bitte angeben, welche Elemente in Ausführung Echtglas, Spiegel (47) geliefert werden sollen)*

**Sonderkonstruktionen**, die in masslicher und/oder technischer Art und Weise über die oben dargestellten Sondermassmöglichkeiten hinausgehen, werden **auf Anfrage** auf ihre technische Machbarkeit geprüft und **nach individuellem Aufwand berechnet**.

Alle Massangaben unterliegen einer Toleranz von - 2 mm.

**Wichtig:** Aufmass nur durch K2 geschultes Personal. Informationen zum K2-Montageservice s. Seite 88.

**Konstruktionsbedingt ist bei rahmenlosen Glasduschen keine absolute Dichtigkeit erreichbar.**

8 mm Einscheiben-Sicherheitsglas (ESG)  
mit innen glasbündigen Scharnieren

unverbindliche Preisempfehlung in SFr. (zzgl. MwSt.)

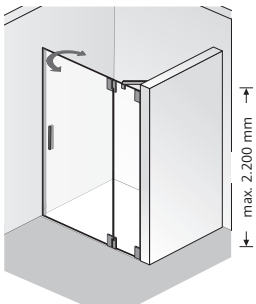
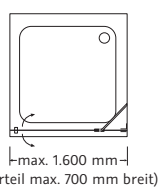
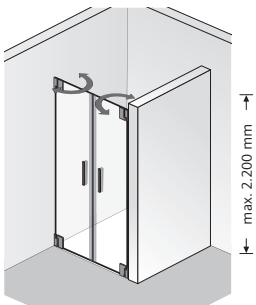
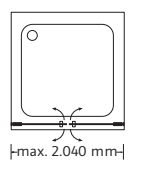
Nischenlösungen	Grundmasse	Artikel-Nr.	Chrom
<p><b>Drehtür an Nebenteil</b></p>  <p>Abb.: Anschlag rechts</p>  <p><b>Hinweis:</b> Schliessbereich mit O-Dichtung</p>	<p>bis 1.000 x 2.000 mm</p> <p><b>Bitte Anschlag der Tür angeben.</b></p> <p>Aufpreis für Sonderbreite + 255,-                      Aufpreis für Sonderhöhe (über 2.000 mm bis max. 2.200 mm) + 425,-                      Aufpreis je Schrägschnitt (ab 20 mm) + 246,-                      Aufpreis je Ausschnitt + 246,-</p> <p><b>Aufpreis für Stangengriff, gross (390 mm)</b> + 66,-</p> <p><i>Aufpreis für Edelglas</i> + 117,-  <i>Aufpreis für Ausführung Echtglas, ShowerGuard (150)</i> + 467,-                      Aufpreis für Glasmattierung mittig, Breite 65 cm (100) + 178,-                      Aufpreis für Glasmattierung Linea.01 (164) + 331,-                      Aufpreis für Glasmattierung Linea.02 (165) + 331,-</p> <p><b>Aufpreis für Sonderglas (s. Seite 75)</b> + 255,-                      Aufpreis <b>pro Element</b> für Ausführung Echtglas, Spiegel (47) + 170,-                      (Bitte angeben, welche Elemente in Ausführung Echtglas, Spiegel (47) geliefert werden sollen)</p>	<p><b>K2.04</b></p>	<p>2.089,-</p>
<p><b>Pendeltür Nische</b></p>  	<p>bis 1.000 x 2.000 mm</p> <p>Aufpreis für Sonderbreite + 255,-                      Aufpreis für Sonderhöhe (über 2.000 mm bis max. 2.200 mm) + 425,-                      Aufpreis je Schrägschnitt (ab 20 mm) + 246,-                      Aufpreis je Ausschnitt + 246,-</p> <p><b>Aufpreis für Stangengriff, gross (390 mm)</b> + 132,-</p> <p><i>Aufpreis für Edelglas</i> + 117,-  <i>Aufpreis für Ausführung Echtglas, ShowerGuard (150)</i> + 467,-                      Aufpreis für Glasmattierung mittig, Breite 65 cm (100) + 178,-                      Aufpreis für Glasmattierung Linea.01 (164) + 331,-                      Aufpreis für Glasmattierung Linea.02 (165) + 331,-</p> <p><b>Aufpreis für Sonderglas (s. Seite 75)</b> + 255,-                      Aufpreis <b>pro Element</b> für Ausführung Echtglas, Spiegel (47) + 170,-                      (Bitte angeben, welche Elemente in Ausführung Echtglas, Spiegel (47) geliefert werden sollen)</p>	<p><b>K2.05</b></p>	<p>2.089,-</p>

**Sonderkonstruktionen**, die in masslicher und/oder technischer Art und Weise über die oben dargestellten Sondermassmöglichkeiten hinausgehen, werden **auf Anfrage** auf ihre technische Machbarkeit geprüft und **nach individuellem Aufwand berechnet**.

Alle Massangaben unterliegen einer Toleranz von - 2 mm.

**Wichtig:** Aufmass nur durch K2 geschultes Personal. Informationen zum K2-Montageservice s. Seite 88.

**Konstruktionsbedingt ist bei rahmenlosen Glasduschen keine absolute Dichtigkeit erreichbar.**



8 mm Einscheiben-Sicherheitsglas (ESG)  
mit innen glasbündigen Scharnieren

unverbindliche Preisempfehlung in SFr. (zzgl. MwSt.)

## Nischenlösungen

### Drehfalttür Nische



Abb.: Anschlag links



#### Hinweis:

Schliessbereich mit O-Dichtung

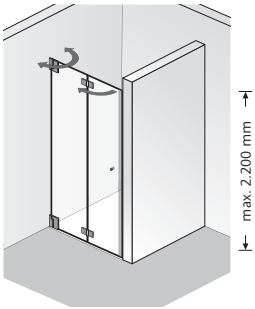
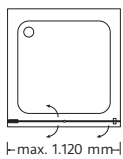
Grundmasse

bis 1.000 × 2.000 mm

Artikel-Nr.

K2.06

Chrom

1.696,-

#### Bitte Anschlag der Tür angeben.

Aufpreis für zusätzlichen Griff am zweiten Türelement

+ 66,-

Aufpreis für Sonderbreite (Türteil max. 1.120 mm bei max. 2.000 mm Höhe)

+ 255,-

Aufpreis für Sonderhöhe (über 2.000 mm bis max. 2.200 mm)

+ 425,-

Aufpreis je Schrägschnitt (ab 20 mm)

+ 246,-

Aufpreis je Ausschnitt

+ 246,-

*Aufpreis für Edelglas*

+ 117,-

*Aufpreis für Ausführung Echtglas, ShowerGuard (150)*

+ 467,-

Aufpreis für Glasmattierung mittig, Breite 65 cm (100)

+ 178,-

Aufpreis für Glasmattierung Linea.01 (164)

+ 331,-

Aufpreis für Glasmattierung Linea.02 (165)

+ 331,-

#### Aufpreis für Sonderglas (s. Seite 75)

+ 255,-

Aufpreis **pro Element** für Ausführung Echtglas, Spiegel (47)

+ 170,-

(Bitte angeben, welche Elemente in Ausführung Echtglas, Spiegel (47) geliefert werden sollen)

**Sonderkonstruktionen**, die in masslicher und/oder technischer Art und Weise über die oben dargestellten Sondermassmöglichkeiten hinausgehen, werden **auf Anfrage** auf ihre technische Machbarkeit geprüft und **nach individuellem Aufwand berechnet**.

Alle Massangaben unterliegen einer Toleranz von - 2 mm.

**Wichtig:** Aufmass nur durch K2 geschultes Personal. Informationen zum K2-Montageservice s. Seite 88.

**Konstruktionsbedingt** ist bei rahmenlosen Glasduschen **keine absolute Dichtigkeit erreichbar**.

8 mm Einscheiben-Sicherheitsglas (ESG)  
mit innen glasbündigen Scharnieren

unverbindliche Preisempfehlung in SFr. (zzgl. MwSt.)

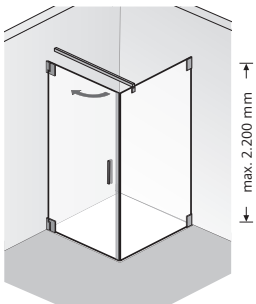
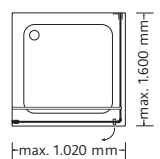
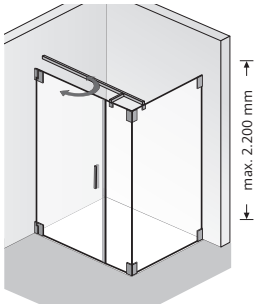
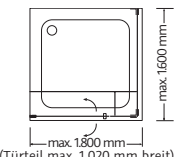
Ecklösungen	Grundmasse	Artikel-Nr.	Chrom
<p><b>Drehtür mit Seitenwand</b></p>  <p>Abb.: Anschlag links</p> 	<p>bis 1.020 × 2.000 mm</p> <p><b>Bitte Anschlag der Tür angeben.</b></p> <p><b>Optional Drehtür auch als pendelbare Version erhältlich – bitte bei Bestellung angeben</b></p> <p>Aufpreis für Sonderbreite                      Aufpreis für Sonderhöhe (über 2.000 mm bis max. 2.200 mm)                      Aufpreis je Schrägschnitt (ab 20 mm)                      Aufpreis je Ausschnitt</p> <p><b>Aufpreis für Stangengriff, gross (390 mm)</b></p> <p><i>Aufpreis für Edelglas</i>  <i>Aufpreis für Ausführung Echtglas, ShowerGuard (150)</i>                      Aufpreis für Glasmattierung mittig, Breite 65 cm (100)                      Aufpreis für Glasmattierung Linea.01 (164)                      Aufpreis für Glasmattierung Linea.02 (165)</p> <p><b>Aufpreis für Sonderglas (s. Seite 75)</b>                      Aufpreis <b>pro Element</b> für Ausführung Echtglas, Spiegel (47)                      (Bitte angeben, welche Elemente in Ausführung Echtglas, Spiegel (47) geliefert werden sollen)</p> <p><b>Kombinierbar mit Handtuchhalter, universal (s. Seite 88)</b>                      Bitte bei Bestellung angeben.</p>	<p><b>K2.20</b></p>	<p>2.514,-</p> <p>+ 255,-                      + 425,-                      + 246,-                      + 246,-</p> <p>+ 66,-</p> <p>+ 229,-                      + 935,-                      + 263,-                      + 569,-                      + 569,-                      + 510,-                      + 170,-</p> <p>+ 287,-</p>
<p><b>Drehtür und Nebenteil mit Seitenwand</b></p>  <p>Abb.: Anschlag links</p> 	<p>bis 1.000 × 2.000 mm</p> <p><b>Bitte Anschlag der Tür angeben.</b></p> <p><b>Ab einer Breite (türseitig) ≥ 900 mm wird serienmässig mit Kreuzverstrebung geliefert.</b></p> <p>Aufpreis für Sonderbreite                      Aufpreis für Sonderhöhe (über 2.000 mm bis max. 2.200 mm)                      Aufpreis je Schrägschnitt (ab 20 mm)                      Aufpreis je Ausschnitt</p> <p><b>Aufpreis für Stangengriff, gross (390 mm)</b></p> <p><i>Aufpreis für Edelglas</i>  <i>Aufpreis für Ausführung Echtglas, ShowerGuard (150)</i>                      Aufpreis für Glasmattierung mittig, Breite 65 cm (100)                      Aufpreis für Glasmattierung Linea.01 (164)                      Aufpreis für Glasmattierung Linea.02 (165)</p> <p><b>Aufpreis für Sonderglas (s. Seite 75)</b>                      Aufpreis <b>pro Element</b> für Ausführung Echtglas, Spiegel (47)                      (Bitte angeben, welche Elemente in Ausführung Echtglas, Spiegel (47) geliefert werden sollen)</p> <p><b>Kombinierbar mit Handtuchhalter, universal (s. Seite 88)</b>                      Bitte bei Bestellung angeben.</p>	<p><b>K2.21</b></p>	<p>2.684,-</p> <p>+ 255,-                      + 425,-                      + 246,-                      + 246,-</p> <p>+ 66,-</p> <p>+ 229,-                      + 935,-                      + 263,-                      + 569,-                      + 569,-                      + 510,-                      + 170,-</p> <p>+ 287,-</p>

**Sonderkonstruktionen**, die in masslicher und/oder technischer Art und Weise über die oben dargestellten Sondermassmöglichkeiten hinausgehen, werden **auf Anfrage** auf ihre technische Machbarkeit geprüft und **nach individuellem Aufwand berechnet**.

Alle Massangaben unterliegen einer Toleranz von - 2 mm.

**Wichtig:** Aufmass nur durch K2 geschultes Personal. Informationen zum K2-Montageservice s. Seite 88.

**Konstruktionsbedingt ist bei rahmenlosen Glasduschen keine absolute Dichtigkeit erreichbar.**

8 mm Einscheiben-Sicherheitsglas (ESG)  
mit innen glasbündigen Scharnieren

unverbindliche Preisempfehlung in SFr. (zzgl. MwSt.)

## Ecklösungen

Drehtür an Nebenteil  
+ Seitenwand



Abb.: Anschlag links



Grundmasse

bis 1.000 × 2.000 mm

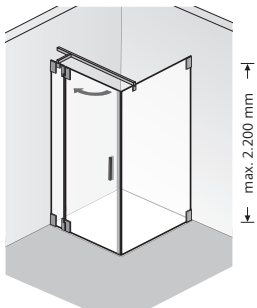
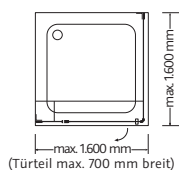
Artikel-Nr.

K2.23

Chrom

3.092,-

**Bitte Anschlag der Tür angeben.**

**Optional Drehtür auch als pendelbare Version erhältlich – bitte bei Bestellung angeben**

**Ab einer Breite (türseitig)  $\geq 900$  mm  
wird serienmässig mit Kreuzverstrebung geliefert.**

Aufpreis für Sonderbreite

+ 255,-

Aufpreis für Sonderhöhe (über 2.000 mm bis max. 2.200 mm)

+ 425,-

Aufpreis je Schrägschnitt (ab 20 mm)

+ 246,-

Aufpreis je Ausschnitt

+ 246,-

**Aufpreis für Stangengriff, gross (390 mm)**

+ 66,-

*Aufpreis für Edelglas*

+ 229,-

*Aufpreis für Ausführung Echtglas, ShowerGuard (150)*

+ 935,-

Aufpreis für Glasmattierung mittig, Breite 65 cm (100)

+ 263,-

Aufpreis für Glasmattierung Linea.01 (164)

+ 569,-

Aufpreis für Glasmattierung Linea.02 (165)

+ 569,-

**Aufpreis für Sonderglas (s. Seite 75)**

+ 510,-

Aufpreis **pro Element** für Ausführung Echtglas, Spiegel (47)

+ 170,-

(Bitte angeben, welche Elemente in Ausführung Echtglas, Spiegel (47)  
geliefert werden sollen)

**Kombinierbar mit Handtuchhalter, universal (s. Seite 88)**

+ 287,-

Bitte bei Bestellung angeben.

**Sonderkonstruktionen**, die in masslicher und/oder technischer Art und Weise über die oben dargestellten Sondermassmöglichkeiten hinausgehen, werden **auf Anfrage** auf ihre technische Machbarkeit geprüft und **nach individuellem Aufwand berechnet**.

Alle Massangaben unterliegen einer Toleranz von - 2 mm.

**Wichtig:** Aufmass nur durch K2 geschultes Personal. Informationen zum K2-Montageservice s. Seite 88.

**Konstruktionsbeding** ist bei rahmenlosen Glasduschen **keine absolute Dichtigkeit erreichbar**.

8 mm Einscheiben-Sicherheitsglas (ESG)  
mit innen glasbündigen Scharnieren

unverbindliche Preisempfehlung in SFr. (zzgl. MwSt.)

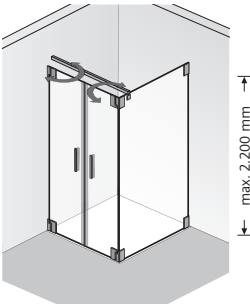
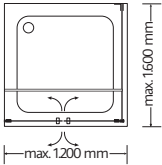
Ecklösungen	Grundmasse	Artikel-Nr.	Chrom
<p><b>Pendeltür mit Seitenwand</b></p>  <p>Abb.: Anschlag links</p> 	<p>bis 1.000 x 2.000 mm</p> <p><b>Bitte Anschlag der Tür angeben.</b></p> <p>Aufpreis für Sonderbreite                      Aufpreis für Sonderhöhe (über 2.000 mm bis max. 2.200 mm)                      Aufpreis je Schrägschnitt (ab 20 mm)                      Aufpreis je Ausschnitt</p> <p><b>Aufpreis für Stangengriff, gross (390 mm)</b></p> <p><i>Aufpreis für Edelglas</i>  <i>Aufpreis für Ausführung Echtglas, ShowerGuard (150)</i>                      Aufpreis für Glasmattierung mittig, Breite 65 cm (100)                      Aufpreis für Glasmattierung Linea.01 (164)                      Aufpreis für Glasmattierung Linea.02 (165)</p> <p><b>Aufpreis für Sonderglas (s. Seite 75)</b>                      Aufpreis <b>pro Element</b> für Ausführung Echtglas, Spiegel (47)                      (Bitte angeben, welche Elemente in Ausführung Echtglas, Spiegel (47) geliefert werden sollen)</p> <p><b>Kombinierbar mit Handtuchhalter, universal (s. Seite 88)</b>                      Bitte bei Bestellung angeben.</p>	<p><b>K2.24</b></p>	<p>3.056,-</p> <p>+ 255,-                      + 425,-                      + 246,-                      + 246,-</p> <p>+ 132,-</p> <p>+ 229,-                      + 935,-                      + 263,-                      + 569,-                      + 569,-                      + 510,-                      + 170,-</p> <p>+ 287,-</p>

**Sonderkonstruktionen**, die in masslicher und/oder technischer Art und Weise über die oben dargestellten Sondermassmöglichkeiten hinausgehen, werden **auf Anfrage** auf ihre technische Machbarkeit geprüft und **nach individuellem Aufwand berechnet**.

Alle Massangaben unterliegen einer Toleranz von - 2 mm.

**Wichtig:** Aufmass nur durch K2 geschultes Personal. Informationen zum K2-Montageservice s. Seite 88.  
**Konstruktionsbedingt ist bei rahmenlosen Glasduschen keine absolute Dichtigkeit erreichbar.**

8 mm Einscheiben-Sicherheitsglas (ESG)  
mit innen glasbündigen Scharnieren

unverbindliche Preisempfehlung in SFr. (zzgl. MwSt.)

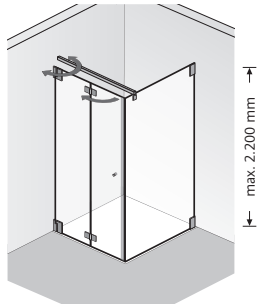
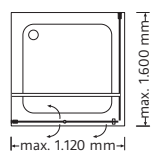
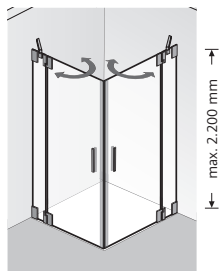
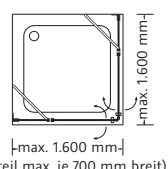
Ecklösungen	Grundmasse	Artikel-Nr.	Chrom
<p><b>Drehfälttür mit Seitenwand</b></p>  <p>Abb.: Anschlag links</p> 	<p>bis 1.000 × 2.000 mm</p> <p><b>Bitte Anschlag der Tür angeben.</b></p> <p>Aufpreis für zusätzlichen Griff am zweiten Türelement + 66,-</p> <p>Aufpreis für Sonderbreite (Türteil max. 1.120 mm bei max. 2.000 mm Höhe) + 255,-</p> <p>Aufpreis für Sonderhöhe (über 2.000 mm bis max. 2.200 mm) + 425,-</p> <p>Aufpreis je Schrägschnitt (ab 20 mm) + 246,-</p> <p>Aufpreis je Ausschnitt + 246,-</p> <p><i>Aufpreis für Edelglas</i> + 229,-</p> <p><i>Aufpreis für Ausführung Echtglas, ShowerGuard (150)</i> + 935,-</p> <p>Aufpreis für Glasmattierung mittig, Breite 65 cm (100) + 263,-</p> <p>Aufpreis für Glasmattierung Linea.01 (164) + 569,-</p> <p>Aufpreis für Glasmattierung Linea.02 (165) + 569,-</p> <p><b>Aufpreis für Sonderglas (s. Seite 75)</b> + 510,-</p> <p>Aufpreis <b>pro Element</b> für Ausführung Echtglas, Spiegel (47) + 170,-</p> <p>(Bitte angeben, welche Elemente in Ausführung Echtglas, Spiegel (47) geliefert werden sollen)</p> <p><b>Kombinierbar mit Handtuchhalter, universal (s. Seite 88)</b> + 287,-</p> <p>Bitte bei Bestellung angeben.</p>	<p><b>K2.18</b></p>	<p>2.886,-</p>
<p><b>2 Drehtüren an Nebenteilen</b></p>  	<p>bis 1.000 × 2.000 mm</p> <p>Aufpreis für Sonderbreite + 255,-</p> <p>Aufpreis für Sonderhöhe (über 2.000 mm bis max. 2.200 mm) + 425,-</p> <p>Aufpreis je Schrägschnitt (ab 20 mm) + 246,-</p> <p>Aufpreis je Ausschnitt + 246,-</p> <p><b>Aufpreis für Stangengriff, gross (390 mm)</b> + 132,-</p> <p><i>Aufpreis für Edelglas</i> + 229,-</p> <p><i>Aufpreis für Ausführung Echtglas, ShowerGuard (150)</i> + 935,-</p> <p>Aufpreis für Glasmattierung mittig, Breite 65 cm (100) + 263,-</p> <p>Aufpreis für Glasmattierung Linea.01 (164) + 569,-</p> <p>Aufpreis für Glasmattierung Linea.02 (165) + 569,-</p> <p><b>Aufpreis für Sonderglas (s. Seite 75)</b> + 510,-</p> <p>Aufpreis <b>pro Element</b> für Ausführung Echtglas, Spiegel (47) + 170,-</p> <p>(Bitte angeben, welche Elemente in Ausführung Echtglas, Spiegel (47) geliefert werden sollen)</p>	<p><b>K2.26</b></p>	<p>3.279,-</p>

**Sonderkonstruktionen**, die in masslicher und/oder technischer Art und Weise über die oben dargestellten Sondermassmöglichkeiten hinausgehen, werden **auf Anfrage** auf ihre technische Machbarkeit geprüft und **nach individuellem Aufwand berechnet**.

Alle Massangaben unterliegen einer Toleranz von - 2 mm.

**Wichtig:** Aufmass nur durch K2 geschultes Personal. Informationen zum K2-Montageservice s. Seite 88.

**Konstruktionsbedingt ist bei rahmenlosen Glasduschen keine absolute Dichtigkeit erreichbar.**

8 mm Einscheiben-Sicherheitsglas (ESG)  
mit innen glasbündigen Scharnieren

unverbindliche Preisempfehlung in SFr. (zzgl. MwSt.)

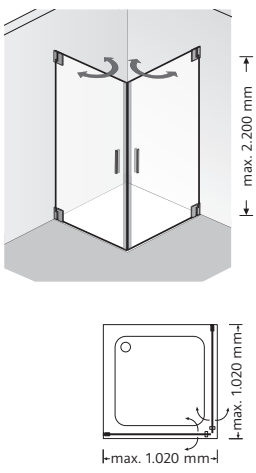
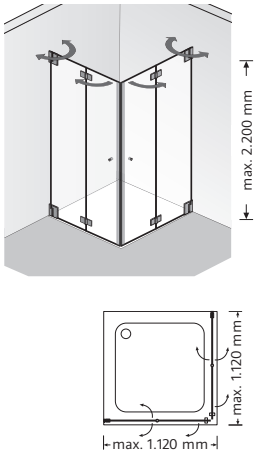
Ecklösungen	Grundmasse	Artikel-Nr.	Chrom
<p><b>2 Drehtüren als Eckeinstieg</b></p> 	<p>bis 1.020 × 2.000 mm</p> <p>Aufpreis für Sonderhöhe (über 2.000 mm bis max. 2.200 mm)                      Aufpreis je Schrägschnitt (ab 20 mm)                      Aufpreis je Ausschnitt</p> <p><b>Aufpreis für Stangengriff, gross (390 mm)</b></p> <p><i>Aufpreis für Edelglas</i>  <i>Aufpreis für Ausführung Echtglas, ShowerGuard (150)</i>                      Aufpreis für Glasmattierung mittig, Breite 65 cm (100)                      Aufpreis für Glasmattierung Linea.01 (164)                      Aufpreis für Glasmattierung Linea.02 (165)</p> <p><b>Aufpreis für Sonderglas (s. Seite 75)</b>                      Aufpreis <b>pro Element</b> für Ausführung Echtglas, Spiegel (47)                      (Bitte angeben, welche Elemente in Ausführung Echtglas, Spiegel (47) geliefert werden sollen)</p>	<p><b>K2.27</b></p>	<p>2.769,-</p> <p>+ 425,-                      + 246,-                      + 246,-</p> <p>+ 132,-</p> <p>+ 229,-                      + 935,-                      + 263,-                      + 569,-                      + 569,-                      + 510,-                      + 170,-</p>
<p><b>2 Drehfalttüren als Eckeinstieg</b></p> 	<p>bis 1.000 × 2.000 mm</p> <p>Aufpreis für zusätzlichen Griff am zweiten Türelement (je Seite)</p> <p>Aufpreis für Sonderbreite (Türteile max. 1.120 mm bei max. 2.000 mm Höhe)                      Aufpreis für Sonderhöhe (über 2.000 mm bis max. 2.200 mm)                      Aufpreis je Schrägschnitt (ab 20 mm)                      Aufpreis je Ausschnitt</p> <p><i>Aufpreis für Edelglas</i>  <i>Aufpreis für Ausführung Echtglas, ShowerGuard (150)</i>                      Aufpreis für Glasmattierung mittig, Breite 65 cm (100)                      Aufpreis für Glasmattierung Linea.01 (164)                      Aufpreis für Glasmattierung Linea.02 (165)</p> <p><b>Aufpreis für Sonderglas (s. Seite 75)</b>                      Aufpreis <b>pro Element</b> für Ausführung Echtglas, Spiegel (47)                      (Bitte angeben, welche Elemente in Ausführung Echtglas, Spiegel (47) geliefert werden sollen)</p>	<p><b>K2.28</b></p>	<p>2.966,-</p> <p>+ 66,-</p> <p>+ 255,-                      + 425,-                      + 246,-                      + 246,-</p> <p>+ 229,-                      + 935,-                      + 263,-                      + 569,-                      + 569,-                      + 510,-                      + 170,-</p>

**Sonderkonstruktionen**, die in masslicher und/oder technischer Art und Weise über die oben dargestellten Sondermassmöglichkeiten hinausgehen, werden **auf Anfrage** auf ihre technische Machbarkeit geprüft und **nach individuellem Aufwand berechnet**.

Alle Massangaben unterliegen einer Toleranz von - 2 mm.

**Wichtig:** Aufmass nur durch K2 geschultes Personal. Informationen zum K2-Montageservice s. Seite 88.

**Konstruktionsbedingt ist bei rahmenlosen Glasduschen keine absolute Dichtigkeit erreichbar.**

## 8 mm Einscheiben-Sicherheitsglas (ESG) mit innen glasbündigen Scharnieren

unverbindliche Preisempfehlung in SFr. (zzgl. MwSt.)

### Fünfecklösungen

#### 1 Drehtür + 2 Seitenteile



Abb.: Anschlag links



Grundmasse

bis 1.000 × 2.000 mm

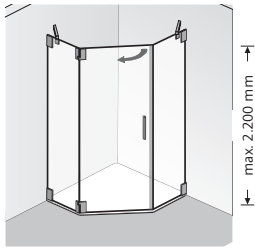
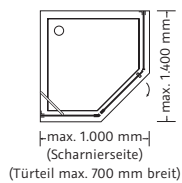
Artikel-Nr.

K2.60

Chrom

3.056,-

#### Bitte Anschlag der Tür angeben.

Aufpreis für Sonderbreite

+ 255,-

Aufpreis für Sonderhöhe (über 2.000 mm bis max. 2.200 mm)

+ 425,-

Aufpreis je Schrägschnitt (ab 20 mm)

+ 246,-

Aufpreis je Ausschnitt

+ 246,-

#### Aufpreis für Stangengriff, gross (390 mm)

+ 66,-

Aufpreis für Edelglas

+ 229,-

Aufpreis für Ausführung Echtglas, ShowerGuard (150)

+ 935,-

Aufpreis für Glasmattierung mittig, Breite 65 cm (100)

+ 263,-

Aufpreis für Glasmattierung Linea.01 (164)

+ 569,-

Aufpreis für Glasmattierung Linea.02 (165)

+ 569,-

#### Aufpreis für Sonderglas (s. Seite 75)

+ 510,-

Aufpreis **pro Element** für Ausführung Echtglas, Spiegel (47)

+ 170,-

(Bitte angeben, welche Elemente in Ausführung Echtglas, Spiegel (47) geliefert werden sollen)

### Seitenwand

#### Seitenwand zu K2.01-K2.60

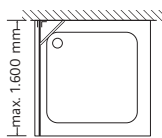
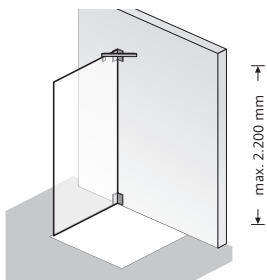

Grundmasse

bis 1.000 × 2.000 mm

Artikel-Nr.

K2.79

Chrom

1.001,-

#### Bitte Anschlag angeben.

Aufpreis für Sonderbreite

+ 255,-

Aufpreis für Sonderhöhe (über 2.000 mm bis max. 2.200 mm)

+ 425,-

Aufpreis je Schrägschnitt (ab 20 mm)

+ 246,-

Aufpreis je Ausschnitt

+ 246,-

Aufpreis für Edelglas

+ 117,-

Aufpreis für Ausführung Echtglas, ShowerGuard (150)

+ 467,-

Aufpreis für Glasmattierung mittig, Breite 65 cm (100)

+ 178,-

Aufpreis für Glasmattierung Linea.01 (164)

+ 331,-

Aufpreis für Glasmattierung Linea.02 (165)

+ 331,-

#### Aufpreis für Sonderglas (s. Seite 75)

+ 255,-

Aufpreis für Ausführung Echtglas, Spiegel (47)

+ 170,-

#### Kombinierbar mit Handtuchhalter, universal (s. Seite 88)

+ 287,-

Bitte bei Bestellung angeben.

**Sonderkonstruktionen**, die in masslicher und/oder technischer Art und Weise über die oben dargestellten Sondermassmöglichkeiten hinausgehen, werden **auf Anfrage** auf ihre technische Machbarkeit geprüft und **nach individuellem Aufwand berechnet**.



Alle Massangaben unterliegen einer Toleranz von - 2 mm.

**Wichtig:** Aufmass nur durch K2 geschultes Personal. Informationen zum K2-Montageservice s. Seite 88.

**Konstruktionsbedingt** ist bei rahmenlosen Glasduschen **keine absolute Dichtigkeit erreichbar**.

## ZUBEHÖR K2

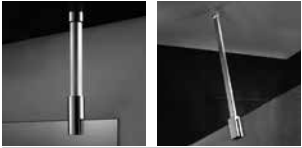
unverbindliche Preisempfehlung in SFr. (zzgl. MwSt.)

Artikel		Artikel-Nr.	Chrom
	<b>Deckenstütze, rund</b>	<b>100027</b>	219,-
	<b>Deckenstütze, eckig</b> · Länge 80–800 mm · Chrom	<b>100028</b>	253,-
	<b>Handtuchhalter, universal</b> · für Kombination mit Seitenwänden oder geraden Front- / Glaselementen · Innen glasbündig	<b>100029</b>	287,-

## AUFMASS- UND MONTAGESERVICE K2

Weitere Informationen finden Sie auf Seite 454.

Alle Aufmass- und Montagepreise sind **Netto-Preise zzgl. MwSt.** und gelten inkl. Anfahrt innerhalb der Schweiz.

Aufmass:	Leistung inkl. Fahrtkosten	Preis Netto
	1. Aufmass K2	165,-
	2. Aufmass am gleichen Termin für o.g. Serie	70,-
	Demontage (nur in Verbindung mit Aufmass oder Montageservice) <b>inkl.</b> Entsorgung	270,-
Montage:	Leistung inkl. Fahrtkosten	Preis Netto
	Schiebetür K2.30 / Nischenlösungen K2.01, K2.02, K2.04, K2.05, K2.06 / Seitenwände K2.79	475,-
	Schiebetür K2.31, K2.32, / Rundlösung K2.43 / Ecklösungen K2.18, K2.20, K2.21, K2.23, K2.24, K2.26, K2.27, K2.28 / Fünfecklösung K2.60	640,-
	Aufpreis Übergrosse: alle Duschkabinen über <b>1.100 mm Breite</b> und / oder über <b>2.000 mm Höhe</b>	zzgl. 175,- auf den Normalpreis
	Sonderlösungen ohne Katalogabbildung	auf Anfrage
Sonstiges:		Preis Netto
	Berghütten / etc.	auf Anfrage
	Grössere Objekte + Ausstellungsmontagen	auf Anfrage

## ERSATZTEILE K2

K2-Ersatzteile entnehmen Sie bitte der sep. HSK-Ersatzteil-Preisliste.





**Sonderglas:**

- Grau
- Chinchilla
- Carré
- Mattglas sandgestrahlt

**10 JAHRE**

**QUALITÄTS-  
GARANTIE**

**20 JAHRE**

**NACHKAUF-  
GARANTIE**

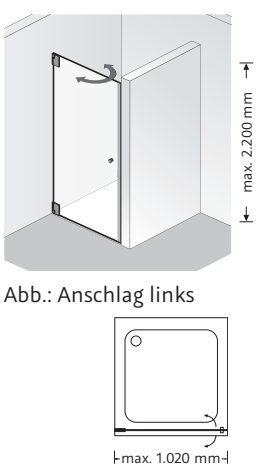
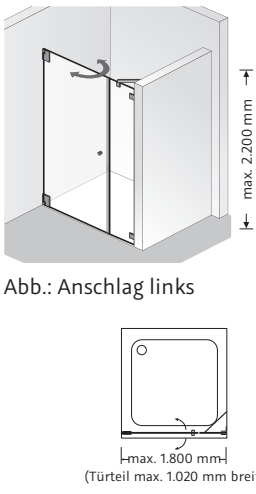
Nischenlösungen	Grundmasse	Artikel-Nr.	Chrom	Edelstahl-look
<p><b>Drehtür Nische</b></p>  <p>Abb.: Anschlag links</p>	<p>bis 1.020 × 2.000 mm</p> <p><b>Bitte Anschlag der Tür angeben.</b></p> <p>Aufpreis für Sonderhöhe (über 2.000 mm bis max. 2.200 mm)                      Aufpreis je Schrägschnitt (ab 20 mm)                      Aufpreis je Ausschnitt</p> <p><i>Aufpreis für Edelglas</i>  <i>Aufpreis für Ausführung Echtglas, ShowerGuard (150)</i>                      Aufpreis für Glasmattierung mittig, Breite 65 cm (100)                      Aufpreis für Glasmattierung Linea.01 (164)                      Aufpreis für Glasmattierung Linea.02 (165)</p> <p><b>Aufpreis für Sonderglas (s. Seite 89)</b></p> <p>Aufpreis für Ausführung Echtglas, Spiegel (47)</p>	<p><b>K.01</b></p> <p>+ 425,-                      + 246,-                      + 246,-                        + 117,-                      + 467,-                      + 178,-                      + 331,-                      + 331,-                        + 255,-                        + 170,-</p>	<p>1.409,-</p> <p>+ 425,-                      + 246,-                      + 246,-                        + 117,-                      + 467,-                      + 178,-                      + 331,-                      + 331,-                        + 255,-                        + 170,-</p>	<p>1.749,-</p> <p>+ 425,-                      + 246,-                      + 246,-                        + 117,-                      + 467,-                      + 178,-                      + 331,-                      + 331,-                        + 255,-                        + 170,-</p>
<p><b>Drehtür und Nebenteil</b></p>  <p>Abb.: Anschlag links</p>	<p>bis 1.000 × 2.000 mm</p> <p><b>Bitte Anschlag der Tür angeben.</b></p> <p>Aufpreis für Sonderbreite                      Aufpreis für Sonderhöhe (über 2.000 mm bis max. 2.200 mm)                      Aufpreis je Schrägschnitt (ab 20 mm)                      Aufpreis je Ausschnitt</p> <p><i>Aufpreis für Edelglas</i>  <i>Aufpreis für Ausführung Echtglas, ShowerGuard (150)</i>                      Aufpreis für Glasmattierung mittig, Breite 65 cm (100)                      Aufpreis für Glasmattierung Linea.01 (164)                      Aufpreis für Glasmattierung Linea.02 (165)</p> <p><b>Aufpreis für Sonderglas (s. Seite 89)</b></p> <p>Aufpreis <b>pro Element</b> für Ausführung Echtglas, Spiegel (47)                      (Bitte angeben, welche Elemente in Ausführung Echtglas, Spiegel (47) geliefert werden sollen)</p>	<p><b>K.02</b></p> <p>+ 255,-                      + 425,-                      + 246,-                      + 246,-                        + 117,-                      + 467,-                      + 178,-                      + 331,-                      + 331,-                        + 255,-                        + 170,-</p>	<p>1.691,-</p> <p>+ 255,-                      + 425,-                      + 246,-                      + 246,-                        + 117,-                      + 467,-                      + 178,-                      + 331,-                      + 331,-                        + 255,-                        + 170,-</p>	<p>2.031,-</p> <p>+ 255,-                      + 425,-                      + 246,-                      + 246,-                        + 117,-                      + 467,-                      + 178,-                      + 331,-                      + 331,-                        + 255,-                        + 170,-</p>

**Sonderkonstruktionen**, die in masslicher und/oder technischer Art und Weise über die oben dargestellten Sondermassmöglichkeiten hinausgehen, werden **auf Anfrage** auf ihre technische Machbarkeit geprüft und **nach individuellem Aufwand berechnet**.

Alle Massangaben unterliegen einer Toleranz von - 2 mm.  
**Wichtig:** Aufmass nur durch Kienle geschultes Personal. Informationen zum Kienle-Montageservice s. Seite 96.  
 Bitte beachten Sie, das ggf. bauseits benötigtes Sonderzubehör (vgl. Seite 96) dem Produktpreis hinzugefügt wird.  
**Konstruktionsbedingt ist bei rahmenlosen Glasduschen keine absolute Dichtigkeit erreichbar.**  
 90

8 mm Einscheiben-Sicherheitsglas (ESG)

unverbindliche Preisempfehlung in SFr. (zzgl. MwSt.)

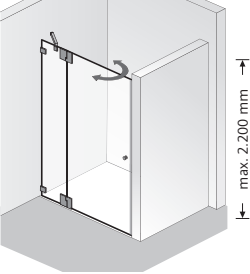
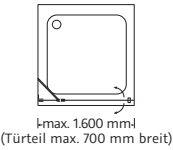
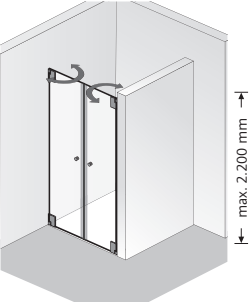
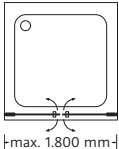
Nischenlösungen	Grundmasse	Artikel-Nr.	Chrom	Edelstahl-look
<p><b>Drehtüren mit k.180°-Beschlag an Nebenteil</b></p>  <p>Abb.: Anschlag links</p> 	<p>bis 1.000 × 2.000 mm</p> <p><b>Bitte Anschlag der Tür angeben.</b></p> <p>Aufpreis für Sonderbreite                      Aufpreis für Sonderhöhe (über 2.000 mm bis max. 2.200 mm)                      Aufpreis je Schrägschnitt (ab 20 mm)                      Aufpreis je Ausschnitt</p> <p><i>Aufpreis für Edelglas</i>  <i>Aufpreis für Ausführung Echtglas, ShowerGuard (150)</i>                      Aufpreis für Glasmattierung mittig, Breite 65 cm (100)                      Aufpreis für Glasmattierung Linea.01 (164)                      Aufpreis für Glasmattierung Linea.02 (165)</p> <p><b>Aufpreis für Sonderglas (s. Seite 89)</b></p> <p>Aufpreis <b>pro Element</b> für Ausführung Echtglas, Spiegel (47)                      (Bitte angeben, welche Elemente in Ausführung Echtglas, Spiegel (47) geliefert werden sollen)</p>	<p><b>K.04</b></p>	<p>1.946,-</p> <p>+ 255,-                      + 425,-                      + 246,-                      + 246,-                      + 117,-                      + 467,-                      + 178,-                      + 331,-                      + 331,-                      + 255,-                      + 170,-</p>	<p>2.286,-</p> <p>+ 255,-                      + 425,-                      + 246,-                      + 246,-                      + 117,-                      + 467,-                      + 178,-                      + 331,-                      + 331,-                      + 255,-                      + 170,-</p>
<p><b>Pendeltür Nische</b></p>  	<p>bis 1.000 × 2.000 mm</p> <p>Aufpreis für Sonderbreite                      Aufpreis für Sonderhöhe (über 2.000 mm bis max. 2.200 mm)                      Aufpreis je Schrägschnitt (ab 20 mm)                      Aufpreis je Ausschnitt</p> <p><i>Aufpreis für Edelglas</i>  <i>Aufpreis für Ausführung Echtglas, ShowerGuard (150)</i>                      Aufpreis für Glasmattierung mittig, Breite 65 cm (100)                      Aufpreis für Glasmattierung Linea.01 (164)                      Aufpreis für Glasmattierung Linea.02 (165)</p> <p><b>Aufpreis für Sonderglas (s. Seite 89)</b></p> <p>Aufpreis <b>pro Element</b> für Ausführung Echtglas, Spiegel (47)                      (Bitte angeben, welche Elemente in Ausführung Echtglas, Spiegel (47) geliefert werden sollen)</p>	<p><b>K.05</b></p>	<p>1.946,-</p> <p>+ 255,-                      + 425,-                      + 246,-                      + 246,-                      + 117,-                      + 467,-                      + 178,-                      + 331,-                      + 331,-                      + 255,-                      + 170,-</p>	<p>2.626,-</p> <p>+ 255,-                      + 425,-                      + 246,-                      + 246,-                      + 117,-                      + 467,-                      + 178,-                      + 331,-                      + 331,-                      + 255,-                      + 170,-</p>

**Sonderkonstruktionen**, die in masslicher und/oder technischer Art und Weise über die oben dargestellten Sondermassmöglichkeiten hinausgehen, werden **auf Anfrage** auf ihre technische Machbarkeit geprüft und **nach individuellem Aufwand berechnet**.

Alle Massangaben unterliegen einer Toleranz von - 2 mm.

**Wichtig:** Aufmass nur durch Kienle geschultes Personal. Informationen zum Kienle-Montageservice s. Seite 96.

Bitte beachten Sie, das ggf. bauseits benötigtes Sonderzubehör (vgl. Seite 96) dem Produktpreis hinzugefügt wird.

**Konstruktionsbedingt ist bei rahmenlosen Glasduschen keine absolute Dichtigkeit erreichbar.**

8 mm Einscheiben-Sicherheitsglas (ESG)

unverbindliche Preisempfehlung in SFr. (zzgl. MwSt.)

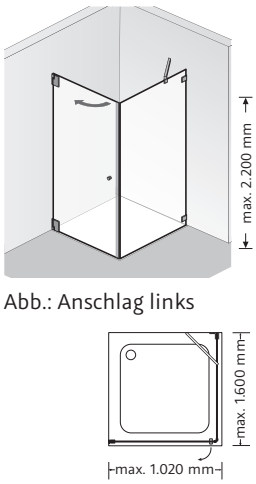
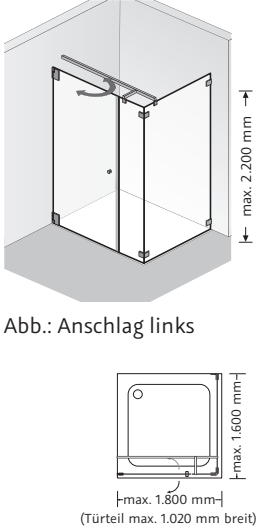
Ecklösungen	Grundmasse	Artikel-Nr.	Chrom	Edelstahl-look
<p><b>Drehtür mit Seitenwand</b></p>  <p>Abb.: Anschlag links</p>	<p>bis 1.020 × 2.000 mm</p> <p><b>Bitte Anschlag der Tür angeben.</b></p> <p><b>Optional Drehtür auch als pendelbare Version erhältlich – bitte bei Bestellung angeben.</b></p> <p>Aufpreis für Sonderbreite                      Aufpreis für Sonderhöhe (über 2.000 mm bis max. 2.200 mm)                      Aufpreis je Schrägschnitt (ab 20 mm)                      Aufpreis je Ausschnitt</p> <p><i>Aufpreis für Edelglas</i>  <i>Aufpreis für Ausführung Echtglas, ShowerGuard (150)</i>                      Aufpreis für Glasmattierung mittig, Breite 65 cm (100)                      Aufpreis für Glasmattierung Linea.01 (164)                      Aufpreis für Glasmattierung Linea.02 (165)</p> <p><b>Aufpreis für Sonderglas (s. Seite 89)</b></p> <p>Aufpreis <b>pro Element</b> für Ausführung Echtglas, Spiegel (47)                      (Bitte angeben, welche Elemente in Ausführung Echtglas, Spiegel (47) geliefert werden sollen)</p> <p><b>Kombinierbar mit Handtuchhalter, universal (s. Seite 96)</b>                      Bitte bei Bestellung angeben.</p>	<p><b>K.20</b></p>	<p>2.342,-</p> <p>+ 255,-                      + 425,-                      + 246,-                      + 246,-</p> <p>+ 229,-                      + 935,-                      + 263,-                      + 569,-                      + 569,-</p> <p>+ 510,-</p> <p>+ 170,-</p> <p>+ 287,-</p>	<p>2.682,-</p> <p>+ 255,-                      + 425,-                      + 246,-                      + 246,-</p> <p>+ 229,-                      + 935,-                      + 263,-                      + 569,-                      + 569,-</p> <p>+ 510,-</p> <p>+ 170,-</p> <p>+ 287,-</p>
<p><b>Drehtür und Nebenteil mit Seitenwand</b></p>  <p>Abb.: Anschlag links</p>	<p>bis 1.000 × 2.000 mm</p> <p><b>Bitte Anschlag der Tür angeben.</b></p> <p><b>Ab einer Breite (türseitig) ≥ 900 mm wird serienmässig mit Kreuzverstrebung geliefert.</b></p> <p>Aufpreis für Sonderbreite                      Aufpreis für Sonderhöhe (über 2.000 mm bis max. 2.200 mm)                      Aufpreis je Schrägschnitt (ab 20 mm)                      Aufpreis je Ausschnitt</p> <p><i>Aufpreis für Edelglas</i>  <i>Aufpreis für Ausführung Echtglas, ShowerGuard (150)</i>                      Aufpreis für Glasmattierung mittig, Breite 65 cm (100)                      Aufpreis für Glasmattierung Linea.01 (164)                      Aufpreis für Glasmattierung Linea.02 (165)</p> <p><b>Aufpreis für Sonderglas (s. Seite 89)</b></p> <p>Aufpreis <b>pro Element</b> für Ausführung Echtglas, Spiegel (47)                      (Bitte angeben, welche Elemente in Ausführung Echtglas, Spiegel (47) geliefert werden sollen)</p> <p><b>Kombinierbar mit Handtuchhalter, universal (s. Seite 96)</b>                      Bitte bei Bestellung angeben.</p>	<p><b>K.21</b></p>	<p>2.507,-</p> <p>+ 255,-                      + 425,-                      + 246,-                      + 246,-</p> <p>+ 229,-                      + 935,-                      + 263,-                      + 569,-                      + 569,-</p> <p>+ 510,-</p> <p>+ 170,-</p> <p>+ 287,-</p>	<p>2.847,-</p> <p>+ 255,-                      + 425,-                      + 246,-                      + 246,-</p> <p>+ 229,-                      + 935,-                      + 263,-                      + 569,-                      + 569,-</p> <p>+ 510,-</p> <p>+ 170,-</p> <p>+ 287,-</p>

**Sonderkonstruktionen**, die in masslicher und/oder technischer Art und Weise über die oben dargestellten Sondermassmöglichkeiten hinausgehen, werden **auf Anfrage** auf ihre technische Machbarkeit geprüft und **nach individuellem Aufwand berechnet**.

Alle Massangaben unterliegen einer Toleranz von - 2 mm.



**Wichtig:** Aufmass nur durch Kienle geschultes Personal. Informationen zum Kienle-Montageservice s. Seite 96.

Bitte beachten Sie, das ggf. bauseits benötigtes Sonderzubehör (vgl. Seite 96) dem Produktpreis hinzugefügt wird.

**Konstruktionsbedingt ist bei rahmenlosen Glasduschen keine absolute Dichtigkeit erreichbar.**

8 mm Einscheiben-Sicherheitsglas (ESG)

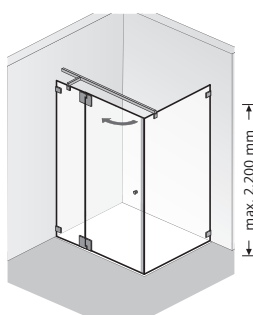
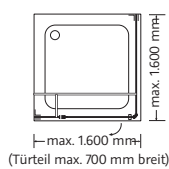
unverbindliche Preisempfehlung in SFr. (zzgl. MwSt.)

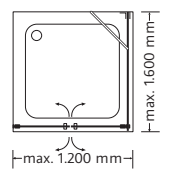
Ecklösungen	Grundmasse	Artikel-Nr.	Chrom	Edelstahl-look
<p><b>Drehtür mit k.180°- Beschlag an Nebenteil + Seitenwand</b></p>  <p>Abb.: Anschlag links</p> 	<p>bis 1.000 × 2.000 mm</p> <p><b>Bitte Anschlag der Tür angeben.</b></p> <p><b>Optional Drehtür auch als pendelbare Version erhältlich – bitte bei Bestellung angeben.</b></p> <p><b>Ab einer Breite (türseitig) ≥ 900 mm wird serienmässig mit Kreuzverstrebung geliefert.</b></p> <p>Aufpreis für Sonderbreite                      Aufpreis für Sonderhöhe (über 2.000 mm bis max. 2.200 mm)                      Aufpreis je Schrägschnitt (ab 20 mm)                      Aufpreis je Ausschnitt</p> <p><i>Aufpreis für Edelglas</i>  <i>Aufpreis für Ausführung Echtglas, ShowerGuard (150)</i>                      Aufpreis für Glasmattierung mittig, Breite 65 cm (100)                      Aufpreis für Glasmattierung Linea.01 (164)                      Aufpreis für Glasmattierung Linea.02 (165)</p> <p><b>Aufpreis für Sonderglas (s. Seite 89)</b></p> <p>Aufpreis <b>pro Element</b> für Ausführung Echtglas, Spiegel (47)                      (Bitte angeben, welche Elemente in Ausführung Echtglas, Spiegel (47) geliefert werden sollen)</p> <p><b>Kombinierbar mit Handtuchhalter, universal (s. Seite 96)</b>                      Bitte bei Bestellung angeben.</p>	<p><b>K.23</b></p>	<p>2.762,-</p> <p>+ 255,-                      + 425,-                      + 246,-                      + 246,-</p> <p>+ 229,-                      + 935,-                      + 263,-                      + 569,-                      + 569,-</p> <p>+ 510,-</p> <p>+ 170,-</p> <p>+ 287,-</p>	<p>3.102,-</p> <p>+ 255,-                      + 425,-                      + 246,-                      + 246,-</p> <p>+ 229,-                      + 935,-                      + 263,-                      + 569,-                      + 569,-</p> <p>+ 510,-</p> <p>+ 170,-</p> <p>+ 287,-</p>
<p><b>Pendeltür mit Seitenwand</b></p>  <p>Abb.: Anschlag links</p> 	<p>bis 1.000 × 2.000 mm</p> <p><b>Bitte Anschlag der Tür angeben.</b></p> <p>Aufpreis für Sonderbreite                      Aufpreis für Sonderhöhe (über 2.000 mm bis max. 2.200 mm)                      Aufpreis je Schrägschnitt (ab 20 mm)                      Aufpreis je Ausschnitt</p> <p><i>Aufpreis für Edelglas</i>  <i>Aufpreis für Ausführung Echtglas, ShowerGuard (150)</i>                      Aufpreis für Glasmattierung mittig, Breite 65 cm (100)                      Aufpreis für Glasmattierung Linea.01 (164)                      Aufpreis für Glasmattierung Linea.02 (165)</p> <p><b>Aufpreis für Sonderglas (s. Seite 89)</b></p> <p>Aufpreis <b>pro Element</b> für Ausführung Echtglas, Spiegel (47)                      (Bitte angeben, welche Elemente in Ausführung Echtglas, Spiegel (47) geliefert werden sollen)</p> <p><b>Kombinierbar mit Handtuchhalter, universal (s. Seite 96)</b>                      Bitte bei Bestellung angeben.</p>	<p><b>K.24</b></p>	<p>2.847,-</p> <p>+ 255,-                      + 425,-                      + 246,-                      + 246,-</p> <p>+ 229,-                      + 935,-                      + 263,-                      + 569,-                      + 569,-</p> <p>+ 510,-</p> <p>+ 170,-</p> <p>+ 287,-</p>	<p>3.527,-</p> <p>+ 255,-                      + 425,-                      + 246,-                      + 246,-</p> <p>+ 229,-                      + 935,-                      + 263,-                      + 569,-                      + 569,-</p> <p>+ 510,-</p> <p>+ 170,-</p> <p>+ 287,-</p>

**Sonderkonstruktionen**, die in masslicher und/oder technischer Art und Weise über die oben dargestellten Sondermassmöglichkeiten hinausgehen, werden **auf Anfrage** auf ihre technische Machbarkeit geprüft und **nach individuellem Aufwand berechnet**.

Alle Massangaben unterliegen einer Toleranz von - 2 mm.

**Wichtig:** Aufmass nur durch Kienle geschultes Personal. Informationen zum Kienle-Montageservice s. Seite 96.

Bitte beachten Sie, das ggf. bauseits benötigtes Sonderzubehör (vgl. Seite 96) dem Produktpreis hinzugefügt wird.

**Konstruktionsbedingt ist bei rahmenlosen Glasduschen keine absolute Dichtigkeit erreichbar.**

8 mm Einscheiben-Sicherheitsglas (ESG)

unverbindliche Preisempfehlung in SFr. (zzgl. MwSt.)

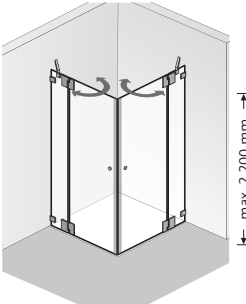
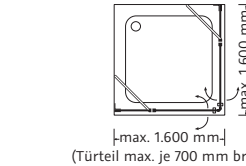
Ecklösungen	Grundmasse	Artikel-Nr.	Chrom	Edelstahl-look
<p>2 Drehtüren mit k.180°-Beschlag an Nebenteilen</p>	<p>bis 1.000 x 2.000 mm</p>	<p><b>K.26</b></p>	<p>3.056,-</p>	<p>3.736,-</p>
	<p>Aufpreis für Sonderbreite                  Aufpreis für Sonderhöhe (über 2.000 mm bis max. 2.200 mm)                  Aufpreis je Schrägschnitt (ab 20 mm)                  Aufpreis je Ausschnitt</p>		<p>+ 255,-                  + 425,-                  + 246,-                  + 246,-</p>	<p>+ 255,-                  + 425,-                  + 246,-                  + 246,-</p>
	<p><i>Aufpreis für Edelglas</i>  <i>Aufpreis für Ausführung Echtglas, ShowerGuard (150)</i>                  Aufpreis für Glasmattierung mittig, Breite 65 cm (100)                  Aufpreis für Glasmattierung Linea.01 (164)                  Aufpreis für Glasmattierung Linea.02 (165)</p>		<p>+ 229,-                  + 935,-                  + 263,-                  + 569,-                  + 569,-</p>	<p>+ 229,-                  + 935,-                  + 263,-                  + 569,-                  + 569,-</p>
	<p><b>Aufpreis für Sonderglas (s. Seite 89)</b></p>		<p>+ 510,-</p>	<p>+ 510,-</p>
	<p>Aufpreis <b>pro Element</b> für Ausführung Echtglas, Spiegel (47)                  (Bitte angeben, welche Elemente in Ausführung Echtglas, Spiegel (47) geliefert werden sollen)</p>		<p>+ 170,-</p>	<p>+ 170,-</p>

**Sonderkonstruktionen**, die in masslicher und/oder technischer Art und Weise über die oben dargestellten Sondermassmöglichkeiten hinausgehen, werden **auf Anfrage** auf ihre technische Machbarkeit geprüft und **nach individuellem Aufwand berechnet**.

Alle Massangaben unterliegen einer Toleranz von - 2 mm.  
**Wichtig:** Aufmass nur durch Kienle geschultes Personal. Informationen zum Kienle-Montageservice s. Seite 96.  
 Bitte beachten Sie, das ggf. bauseits benötigtes Sonderzubehör (vgl. Seite 96) dem Produktpreis hinzugefügt wird.  
**Konstruktionsbedingt ist bei rahmenlosen Glasduschen keine absolute Dichtigkeit erreichbar.**

8 mm Einscheiben-Sicherheitsglas (ESG)

unverbindliche Preisempfehlung in SFr. (zzgl. MwSt.)

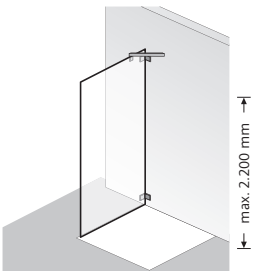
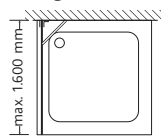
Seitenwand	Grundmasse	Artikel-Nr.	Chrom	Edelstahl-look
Seitenwand zu k.01–k.62	bis 1.000 × 2.000 mm	<b>K.79</b>	933,-	1.018,-
 <p>Abb.: Anschlag links</p> 	<p><b>Bitte Anschlag angeben.</b></p> <p>Aufpreis für Sonderbreite</p> <p>Aufpreis für Sonderhöhe (über 2.000 mm bis max. 2.200 mm)</p> <p>Aufpreis je Schrägschnitt (ab 20 mm)</p> <p>Aufpreis je Ausschnitt</p> <p><i>Aufpreis für Edelglas</i></p> <p><i>Aufpreis für Ausführung Echtglas, ShowerGuard (150)</i></p> <p>Aufpreis für Glasmattierung mittig, Breite 65 cm (100)</p> <p>Aufpreis für Glasmattierung Linea.01 (164)</p> <p>Aufpreis für Glasmattierung Linea.02 (165)</p> <p><b>Aufpreis für Sonderglas (s. Seite 89)</b></p> <p>Aufpreis für Ausführung Echtglas, Spiegel (47)</p> <p><b>Kombinierbar mit Handtuchhalter, universal (s. Seite 96)</b> Bitte bei Bestellung angeben.</p>		<p>+ 255,-</p> <p>+ 425,-</p> <p>+ 246,-</p> <p>+ 246,-</p> <p>+ 117,-</p> <p>+ 467,-</p> <p>+ 178,-</p> <p>+ 569,-</p> <p>+ 569,-</p> <p>+ 255,-</p> <p>+ 170,-</p> <p>+ 287,-</p>	<p>+ 255,-</p> <p>+ 425,-</p> <p>+ 246,-</p> <p>+ 246,-</p> <p>+ 117,-</p> <p>+ 467,-</p> <p>+ 178,-</p> <p>+ 569,-</p> <p>+ 569,-</p> <p>+ 255,-</p> <p>+ 170,-</p> <p>+ 287,-</p>

**Sonderkonstruktionen**, die in masslicher und/oder technischer Art und Weise über die oben dargestellten Sondermassmöglichkeiten hinausgehen, werden **auf Anfrage** auf ihre technische Machbarkeit geprüft und **nach individuellem Aufwand berechnet**.

Alle Massangaben unterliegen einer Toleranz von - 2 mm.

**Wichtig:** Aufmass nur durch Kienle geschultes Personal. Informationen zum Kienle-Montageservice s. Seite 96.

Bitte beachten Sie, das ggf. bauseits benötigtes Sonderzubehör (vgl. Seite 96) dem Produktpreis hinzugefügt wird.

Konstruktionsbedingt ist bei rahmenlosen Glasduschen **keine absolute Dichtigkeit erreichbar**.

## ZUBEHÖR KIENLE

unverbindliche Preisempfehlung in SFr. (zzgl. MwSt.)

	Artikel	Chrom	Edelstahl-look	
	<b>Wandhalter</b> oben (1) <u>oder</u> unten (2)	78,-	78,-	
	<b>Rückplatte für Wandhalter</b> oben <u>oder</u> unten	54,-	54,-	
	<b>Glashalter</b> oben (3) <u>oder</u> unten (4) / Anschlag links <u>oder</u> rechts	156,-	156,-	
	<b>C-Beschlag / 5-Eck-Beschlag</b> oben <u>oder</u> unten	156,-	156,-	
	<b>Wandwinkel</b> (5) <u>oder</u> Lasche (6)	134,-	134,-	
	<b>Winkelgegenplatte</b> (7)	47,-	47,-	
	<b>Sonderwinkel</b> (8) <u>oder</u> <b>gekröpfte Lasche</b> (9)	147,-	147,-	
	<b>Distanzstück für Wandhalter</b> (10) oben <u>oder</u> unten	37,-	37,-	
	Artikel	<b>Artikel-Nr.</b>	Chrom	
	<b>Bodenstütze, rund</b> · Abstand Boden/Glas 45 mm · Chrom	<b>100026</b>	151,-	
		<b>Deckenstütze, rund</b>	<b>100027</b>	219,-
		<b>Deckenstütze, eckig</b> · Länge 80–800 mm · Chrom	<b>100028</b>	253,-
	<b>Handtuchhalter, universal</b> · für Kombination mit Seitenwänden oder geraden Front- / Glaselementen · Innen glasbündig	<b>100029</b>	287,-	

## AUFMASS- UND MONTAGESERVICE KIENLE

Weitere Informationen finden Sie auf Seite 454.

Alle Aufmass- und Montagepreise sind **Netto-Preise zzgl. MwSt.** und gelten inkl. Anfahrt innerhalb der Schweiz.

<b>Aufmass:</b>	Leistung inkl. Fahrtkosten	Preis Netto
	Erstes Aufmass KIENLE	165,-
	Zweites Aufmass am gleichen Termin für o.g. Serie	70,-
	Demontage (nur in Verbindung mit Aufmass oder Montageservice) <b>inkl. Entsorgung</b>	270,-
<b>Montage:</b>	Leistung inkl. Fahrtkosten	Preis Netto
	Nischenlösungen K.01, K.02, K.04, K.05 / Seitenwände K.79	475,-
	Ecklösungen K.20, K.21, K.23, K.24, K.26	640,-
	Aufpreis Übergrösse: alle Duschkabinen über <b>1.100 mm Breite</b> und / oder über <b>2.000 mm Höhe</b>	zzgl. 175,- auf den Normalpreis
	Sonderlösungen ohne Katalogabbildung	auf Anfrage
<b>Sonstiges:</b>		Preis Netto
	Berghütten / etc.	auf Anfrage
	Grössere Objekte + Ausstellungsmontagen	auf Anfrage

## ERSATZTEILE KIENLE

KIENLE-Ersatzteile entnehmen Sie bitte der sep. HSK-Ersatzteil-Preisliste.





8 mm / 6 mm gebogene Elemente aus Einscheiben-Sicherheitsglas (ESG)  
mit innen glasbündigen Scharnieren und Wandwinkeln

unverbindliche Preisempfehlung in SFr. (zzgl. MwSt.)

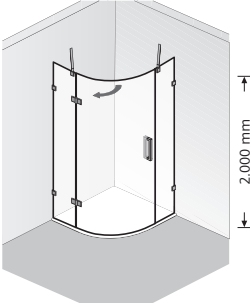
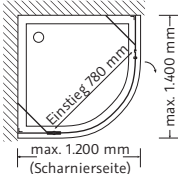
Rundlösungen	Grundmasse	Artikel-Nr.	Chrom / Schwarz-matt	Edelstahl- look
<p><b>Runddusche, 3-teilig</b></p>  <p>Abb.: Anschlag links Radius = 550</p> 	<p>bis 1.000 mm</p> <p><b>Bitte Anschlag der Tür angeben.</b></p> <p><b>Sondermass in der Höhe nicht möglich.</b></p> <p>Aufpreis für Sonderbreite der Festelemente Aufpreis je Schrägschnitt (ab 20 mm) Aufpreis je Ausschnitt</p> <p><i>Aufpreis für Edelglas</i> Aufpreis für Glasmattierung mittig, Breite 65 cm (100) Aufpreis für Glasmattierung Linea.01 (164) Aufpreis für Glasmattierung Linea.02 (165) Aufpreis <b>pro Element</b> für Ausführung Echtglas, Spiegel (47) (Es können nur die <b>feststehenden Elemente</b> in Ausführung Echtglas, Spiegel (47) geliefert werden)</p> <p><b>Weiteres Sonderglas nicht lieferbar.</b></p>	<p><b>AP.240</b></p>	<p>3.058,-</p> <p>+ 255,- + 246,- + 246,-</p> <p>+ 229,- + 263,- + 569,- + 569,- + 170,-</p>	<p>3.396,-</p> <p>+ 255,- + 246,- + 246,-</p> <p>+ 229,- + 263,- + 569,- + 569,- + 170,-</p>

**Sonderkonstruktionen**, die in masslicher und/oder technischer Art und Weise über die oben dargestellten Sondermassmöglichkeiten hinausgehen, werden **auf Anfrage** auf ihre technische Machbarkeit geprüft und **nach individuellem Aufwand berechnet**.

Alle Massangaben unterliegen einer Toleranz von - 2 mm. **Wichtig:** Aufmass nur durch ATELIER PLAN PUR geschultes Personal. Informationen zum ATELIER PLAN PUR Montageservice siehe Seite 104. Bitte beachten Sie, das ggf. bauseits benötigtes Sonderzubehör (vgl. Seite 104) dem Produktpreis hinzugefügt wird. **Konstruktionsbedingt ist bei rahmenlosen Glasduschen keine absolute Dichtigkeit erreichbar.**

8 mm / 6 mm gebogene Elemente aus Einscheiben-Sicherheitsglas (ESG)  
mit innen glasbündigen Scharnieren und Wandwinkeln

unverbindliche Preisempfehlung in SFr. (zzgl. MwSt.)

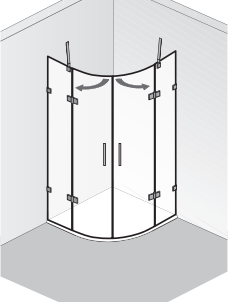
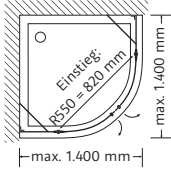

Rundlösungen	Grundmasse	Artikel-Nr.	Chrom / Schwarz-matt	Edelstahl- look
<p><b>Runddusche, 4-teilig</b></p>  <p>Höhe wahlweise 1.850 oder 2.000 mm</p> <p>Radius = 550</p> 	<p>bis 1.000 mm</p> <p><b>Sondermass in der Höhe nicht möglich.</b></p> <p>Aufpreis für Sonderbreite der Festelemente Aufpreis je Schrägschnitt (ab 20 mm) Aufpreis je Ausschnitt</p> <p><i>Aufpreis für Edelglas</i> Aufpreis für Glasmattierung mittig, Breite 65 cm (100) Aufpreis für Glasmattierung Linea.01 (164) Aufpreis für Glasmattierung Linea.02 (165) Aufpreis <b>pro Element</b> für Ausführung Echtglas, Spiegel (47) (Es können nur die <b>feststehenden Elemente</b> in Ausführung Echtglas, Spiegel (47) geliefert werden)</p> <p><b>Weiteres Sonderglas nicht lieferbar.</b></p>	<p><b>AP.243</b></p>	<p>2.852,-</p> <p>+ 255,- + 246,- + 246,-</p> <p>+ 229,- + 263,- + 569,- + 569,- + 170,-</p>	<p>3.192,-</p> <p>+ 255,- + 246,- + 246,-</p> <p>+ 229,- + 263,- + 569,- + 569,- + 170,-</p>

**Sonderkonstruktionen**, die in masslicher und/oder technischer Art und Weise über die oben dargestellten Sondermassmöglichkeiten hinausgehen, werden **auf Anfrage** auf ihre technische Machbarkeit geprüft und **nach individuellem Aufwand berechnet**.

Alle Massangaben unterliegen einer Toleranz von - 2 mm. **Wichtig:** Aufmass nur durch ATELIER PLAN PUR geschultes Personal. Informationen zum ATELIER PLAN PUR Montageservice siehe Seite 104. Bitte beachten Sie, das ggf. bauseits benötigtes Sonderzubehör (vgl. Seite 104) dem Produktpreis hinzugefügt wird. **Konstruktionsbedingt ist bei rahmenlosen Glasduschen keine absolute Dichtigkeit erreichbar.**

8 mm Einscheiben-Sicherheitsglas (ESG)  
mit innen glasbündigen Scharnieren

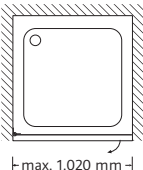
unverbindliche Preisempfehlung in SFr. (zzgl. MwSt.)

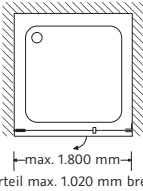
Nischenlösungen	Grundmasse	Artikel-Nr.	Chrom / Schwarz-matt	Edelstahl- look	
Drehtür Nische	bis 1.020 × 2.000 mm	AP.201	1.356,-	1.696,-	
	<p><b>Bitte Anschlag der Tür angeben.</b></p> <p>Aufpreis für Sonderhöhe (über 2.000 mm bis max. 2.200 mm) + 425,-</p> <p>Aufpreis je Schrägschnitt (ab 20 mm) + 246,-</p> <p>Aufpreis je Ausschnitt + 246,-</p> <p><b>Aufpreis für Stangengriff K2 gross (390 mm) + 66,-</b></p> <p><i>Aufpreis für Edelglas + 117,-</i></p> <p><i>Aufpreis für Ausführung Echtglas, ShowerGuard (150) + 467,-</i></p> <p>Aufpreis für Glasmattierung mittig, Breite 65 cm (100) + 178,-</p> <p>Aufpreis für Glasmattierung Linea.01 (164) + 331,-</p> <p>Aufpreis für Glasmattierung Linea.02 (165) + 331,-</p> <p><b>Aufpreis für Sonderglas (s. Seite 104) + 255,-</b></p> <p>Aufpreis für Ausführung Echtglas, Spiegel (47) + 170,-</p>	<p>+ 425,-</p> <p>+ 246,-</p> <p>+ 246,-</p> <p>+ 66,-</p> <p>+ 117,-</p> <p>+ 467,-</p> <p>+ 178,-</p> <p>+ 331,-</p> <p>+ 331,-</p> <p>+ 255,-</p> <p>+ 170,-</p>	<p>+ 425,-</p> <p>+ 246,-</p> <p>+ 246,-</p> <p>+ 66,-</p> <p>+ 117,-</p> <p>+ 467,-</p> <p>+ 178,-</p> <p>+ 331,-</p> <p>+ 331,-</p> <p>+ 255,-</p> <p>+ 170,-</p>		
<p>Abb.: Anschlag links</p> 	Drehtür und Nebenteil	bis 1.000 × 2.000 mm	AP.202	1.691,-	2.031,-
	<p><b>Bitte Anschlag der Tür angeben.</b></p> <p>Aufpreis für Sonderbreite + 255,-</p> <p>Aufpreis für Sonderhöhe (über 2.000 mm bis max. 2.200 mm) + 425,-</p> <p>Aufpreis je Schrägschnitt (ab 20 mm) + 246,-</p> <p>Aufpreis je Ausschnitt + 246,-</p> <p><b>Aufpreis für Stangengriff K2 gross (390 mm) + 66,-</b></p> <p><i>Aufpreis für Edelglas + 117,-</i></p> <p><i>Aufpreis für Ausführung Echtglas, ShowerGuard (150) + 467,-</i></p> <p>Aufpreis für Glasmattierung mittig, Breite 65 cm (100) + 178,-</p> <p>Aufpreis für Glasmattierung Linea.01 (164) + 331,-</p> <p>Aufpreis für Glasmattierung Linea.02 (165) + 331,-</p> <p><b>Aufpreis für Sonderglas (s. Seite 104) + 255,-</b></p> <p>Aufpreis <b>pro Element</b> für Ausführung Echtglas, Spiegel (47) + 170,-</p> <p>(Bitte angeben, welche Elemente in Ausführung Echtglas, Spiegel (47) geliefert werden sollen)</p>	<p>+ 255,-</p> <p>+ 425,-</p> <p>+ 246,-</p> <p>+ 246,-</p> <p>+ 66,-</p> <p>+ 117,-</p> <p>+ 467,-</p> <p>+ 178,-</p> <p>+ 331,-</p> <p>+ 331,-</p> <p>+ 255,-</p> <p>+ 170,-</p>	<p>+ 255,-</p> <p>+ 425,-</p> <p>+ 246,-</p> <p>+ 246,-</p> <p>+ 66,-</p> <p>+ 117,-</p> <p>+ 467,-</p> <p>+ 178,-</p> <p>+ 331,-</p> <p>+ 331,-</p> <p>+ 255,-</p> <p>+ 170,-</p>		
<p>Abb.: Anschlag links</p> 					

**Sonderkonstruktionen**, die in masslicher und/oder technischer Art und Weise über die oben dargestellten Sondermassmöglichkeiten hinausgehen, werden **auf Anfrage** auf ihre technische Machbarkeit geprüft und **nach individuellem Aufwand berechnet**.

Alle Massangaben unterliegen einer Toleranz von - 2 mm. **Wichtig:** Aufmass nur durch ATELIER PLAN PUR geschultes Personal. Informationen zum ATELIER PLAN PUR Montageservice siehe Seite 104. Bitte beachten Sie, das ggf. bauseits benötigtes Sonderzubehör (vgl. Seite 104) dem Produktpreis hinzugefügt wird. **Konstruktionsbedingt ist bei rahmenlosen Glasduschen keine absolute Dichtigkeit erreichbar.**

8 mm Einscheiben-Sicherheitsglas (ESG)  
mit innen glasbündigen Scharnieren und Wandwinkeln

unverbindliche Preisempfehlung in SFr. (zzgl. MwSt.)

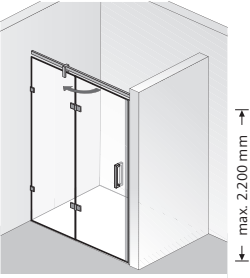
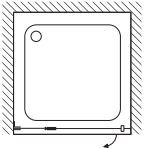
Nischenlösungen	Grundmasse	Artikel-Nr.	Chrom / Schwarz-matt	Edelstahl- look
<b>Drehtür an Nebenteil</b>	bis 1.000 × 2.000 mm	<b>AP.204</b>	1.827,-	2.167,-
 Abb.: Anschlag links	<b>Bitte Anschlag der Tür angeben.</b>  Aufpreis für Sonderbreite Aufpreis für Sonderhöhe (über 2.000 mm bis max. 2.200 mm) Aufpreis je Schrägschnitt (ab 20 mm) Aufpreis je Ausschnitt  <b>Aufpreis für Stangengriff K2 gross (390 mm)</b>  <i>Aufpreis für Edelglas</i> <i>Aufpreis für Ausführung Echtglas, ShowerGuard (150)</i> Aufpreis für Glasmattierung mittig, Breite 65 cm (100) Aufpreis für Glasmattierung Linea.01 (164) Aufpreis für Glasmattierung Linea.02 (165) <b>Aufpreis für Sonderglas (s. Seite 104)</b> Aufpreis <b>pro Element</b> für Ausführung Echtglas, Spiegel (47) (Bitte angeben, welche Elemente in Ausführung Echtglas, Spiegel (47) geliefert werden sollen)	+ 255,- + 425,- + 246,- + 246,-  + 66,-  + 117,- + 467,- + 178,- + 331,- + 331,- + 255,- + 170,-	+ 255,- + 425,- + 246,- + 246,-  + 66,-  + 117,- + 467,- + 178,- + 331,- + 331,- + 255,- + 170,-	
 max. 1.600 mm (Türteil max. 700 mm breite)				

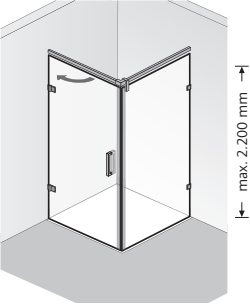
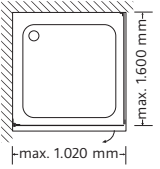
Ecklösungen	Grundmasse	Artikel-Nr.	Chrom / Schwarz-matt	Edelstahl- look
<b>Drehtür mit Seitenwand</b>	bis 1.020 × 2.000 mm	<b>AP.220</b>	2.342,-	2.682,-
 Abb.: Anschlag links	<b>Bitte Anschlag der Tür angeben.</b>  Aufpreis für Sonderbreite Aufpreis für Sonderhöhe (über 2.000 mm bis max. 2.200 mm) Aufpreis je Schrägschnitt (ab 20 mm) Aufpreis je Ausschnitt  <b>Aufpreis für Stangengriff K2 gross (390 mm)</b>  <i>Aufpreis für Edelglas</i> <i>Aufpreis für Ausführung Echtglas, ShowerGuard (150)</i> Aufpreis für Glasmattierung mittig, Breite 65 cm (100) Aufpreis für Glasmattierung Linea.01 (164) Aufpreis für Glasmattierung Linea.02 (165) <b>Aufpreis für Sonderglas (s. Seite 104)</b> Aufpreis <b>pro Element</b> für Ausführung Echtglas, Spiegel (47) (Bitte angeben, welche Elemente in Ausführung Echtglas, Spiegel (47) geliefert werden sollen)	+ 255,- + 425,- + 246,- + 246,-  + 66,-  + 229,- + 935,- + 263,- + 569,- + 569,- + 510,- + 170,-	+ 255,- + 425,- + 246,- + 246,-  + 66,-  + 229,- + 935,- + 263,- + 569,- + 569,- + 510,- + 170,-	
 max. 1.600 mm max. 1.020 mm				
	<b>Kombinierbar mit Handtuchhalter, universal (s. Seite 104)</b> Bitte bei Bestellung angeben.		+ 287,-	-

**Sonderkonstruktionen**, die in masslicher und/oder technischer Art und Weise über die oben dargestellten Sondermassmöglichkeiten hinausgehen, werden **auf Anfrage** auf ihre technische Machbarkeit geprüft und **nach individuellem Aufwand berechnet**.

Alle Massangaben unterliegen einer Toleranz von - 2 mm. **Wichtig:** Aufmass nur durch ATELIER PLAN PUR geschultes Personal. Informationen zum ATELIER PLAN PUR Montagewerkzeuge siehe Seite 104. Bitte beachten Sie, das ggf. bauseits benötigtes Sonderzubehör (vgl. Seite 104) dem Produktpreis hinzugefügt wird. **Konstruktionsbedingt ist bei rahmenlosen Glasduschen keine absolute Dichtigkeit erreichbar.**

8 mm Einscheiben-Sicherheitsglas (ESG)  
mit innen glasbündigen Scharnieren und Wandwinkeln

unverbindliche Preisempfehlung in SFr. (zzgl. MwSt.)

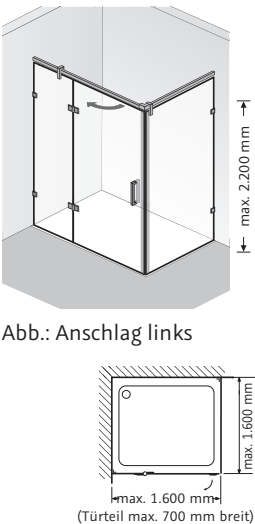
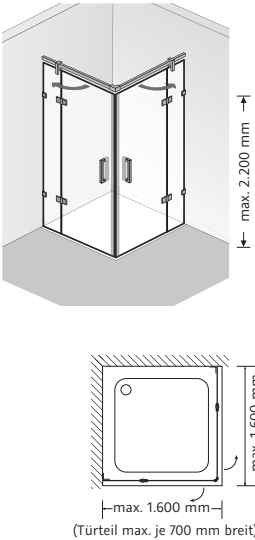
Ecklösungen	Grundmasse	Artikel-Nr.	Chrom / Schwarz-matt	Edelstahl- look
<b>Drehtür an Nebenteil + Seitenwand</b>	bis 1.000 × 2.000 mm	<b>AP.223</b>	2.643,-	2.983,-
 <p>Abb.: Anschlag links</p>	<p><b>Bitte Anschlag der Tür angeben.</b></p> <p>Aufpreis für Sonderbreite            Aufpreis für Sonderhöhe (über 2.000 mm bis max. 2.200 mm)            Aufpreis je Schrägschnitt (ab 20 mm)            Aufpreis je Ausschnitt</p> <p><b>Aufpreis für Stangengriff K2 gross (390 mm)</b></p> <p><i>Aufpreis für Edelglas</i>  <i>Aufpreis für Ausführung Echtglas, ShowerGuard (150)</i>            Aufpreis für Glasmattierung mittig, Breite 65 cm (100)            Aufpreis für Glasmattierung Linea.01 (164)            Aufpreis für Glasmattierung Linea.02 (165)</p> <p><b>Aufpreis für Sonderglas (s. Seite 104)</b>            Aufpreis <b>pro Element</b> für Ausführung Echtglas, Spiegel (47)            (Bitte angeben, welche Elemente in Ausführung Echtglas, Spiegel (47) geliefert werden sollen)</p> <p><b>Kombinierbar mit Handtuchhalter, universal (s. Seite 104)</b>            Bitte bei Bestellung angeben.</p>	<p>+ 255,-            + 425,-            + 246,-            + 246,-</p> <p>+ 66,-</p> <p>+ 229,-            + 935,-            + 263,-            + 569,-            + 569,-            + 510,-            + 170,-</p>	<p>+ 255,-            + 425,-            + 246,-            + 246,-</p> <p>+ 66,-</p> <p>+ 229,-            + 935,-            + 263,-            + 569,-            + 569,-            + 510,-            + 170,-</p>	
<b>Eck Einstieg, 4-teilig</b>	bis 1.000 × 2.000 mm	<b>AP.226</b>	2.886,-	3.226,-
	<p>Aufpreis für Sonderbreite            Aufpreis für Sonderhöhe (über 2.000 mm bis max. 2.200 mm)            Aufpreis je Schrägschnitt (ab 20 mm)            Aufpreis je Ausschnitt</p> <p><b>Aufpreis für Stangengriff K2 gross (390 mm)</b></p> <p><i>Aufpreis für Edelglas</i>  <i>Aufpreis für Ausführung Echtglas, ShowerGuard (150)</i>            Aufpreis für Glasmattierung mittig, Breite 65 cm (100)            Aufpreis für Glasmattierung Linea.01 (164)            Aufpreis für Glasmattierung Linea.02 (165)</p> <p><b>Aufpreis für Sonderglas (s. Seite 104)</b>            Aufpreis <b>pro Element</b> für Ausführung Echtglas, Spiegel (47)            (Bitte angeben, welche Elemente in Ausführung Echtglas, Spiegel (47) geliefert werden sollen)</p>	<p>+ 255,-            + 425,-            + 246,-            + 246,-</p> <p>+ 132,-</p> <p>+ 229,-            + 935,-            + 263,-            + 569,-            + 569,-            + 510,-            + 170,-</p>	<p>+ 255,-            + 425,-            + 246,-            + 246,-</p> <p>+ 132,-</p> <p>+ 229,-            + 935,-            + 263,-            + 569,-            + 569,-            + 510,-            + 170,-</p>	

**Sonderkonstruktionen**, die in masslicher und/oder technischer Art und Weise über die oben dargestellten Sondermassmöglichkeiten hinausgehen, werden **auf Anfrage** auf ihre technische Machbarkeit geprüft und **nach individuellem Aufwand berechnet**.

Alle Massangaben unterliegen einer Toleranz von - 2 mm. **Wichtig:** Aufmass nur durch ATELIER PLAN PUR geschultes Personal. Informationen zum ATELIER PLAN PUR Montageservice siehe Seite 104. Bitte beachten Sie, das ggf. bauseits benötigtes Sonderzubehör (vgl. Seite 104) dem Produktpreis hinzugefügt wird. **Konstruktionsbedingt ist bei rahmenlosen Glasduschen keine absolute Dichtigkeit erreichbar.**

8 mm Einscheiben-Sicherheitsglas (ESG)  
mit innen glasbündigen Scharnieren und Wandwinkeln

unverbindliche Preisempfehlung in SFr. (zzgl. MwSt.)

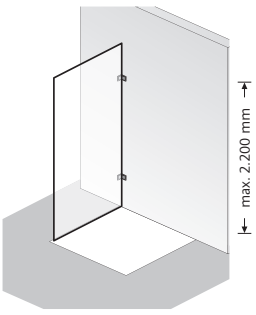
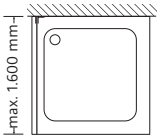
Seitenwand	Grundmasse	Artikel-Nr.	Chrom / Schwarz-matt	Edelstahl- look	
Seitenwand zu AP.201 – AP.204	bis 1.000 × 2.000 mm	AP.279	933,-	1.018,-	
 	<b>Bitte Anschlag angeben.</b>				
	Aufpreis für Sonderbreite			+ 255,-	+ 255,-
	Aufpreis für Sonderhöhe (über 2.000 mm bis max. 2.200 mm)			+ 425,-	+ 425,-
	Aufpreis je Schrägschnitt (ab 20 mm)			+ 246,-	+ 246,-
	Aufpreis je Ausschnitt			+ 246,-	+ 246,-
	<i>Aufpreis für Edelglas</i>			+ 117,-	+ 117,-
	<i>Aufpreis für Ausführung Echtglas, ShowerGuard (150)</i>			+ 467,-	+ 467,-
	Aufpreis für Glasmattierung mittig, Breite 65 cm (100)			+ 178,-	+ 178,-
	Aufpreis für Glasmattierung Linea.01 (164)			+ 331,-	+ 331,-
	Aufpreis für Glasmattierung Linea.02 (165)			+ 331,-	+ 331,-
<b>Aufpreis für Sonderglas (s. Seite 104)</b>			+ 255,-	+ 255,-	
Aufpreis für Ausführung Echtglas, Spiegel (47)			+ 170,-	+ 170,-	
<b>Kombinierbar mit Handtuchhalter, universal (s. Seite 104)</b>			+ 287,-	-	
Bitte bei Bestellung angeben.					

**Sonderkonstruktionen**, die in masslicher und/oder technischer Art und Weise über die oben dargestellten Sondermassmöglichkeiten hinausgehen, werden **auf Anfrage** auf ihre technische Machbarkeit geprüft und **nach individuellem Aufwand berechnet**.

Alle Massangaben unterliegen einer Toleranz von - 2 mm. **Wichtig:** Aufmass nur durch ATELIER PLAN PUR geschultes Personal. Informationen zum ATELIER PLAN PUR Montageservice siehe Seite 104. Bitte beachten Sie, das ggf. bauseits benötigtes Sonderzubehör (vgl. Seite 104) dem Produktpreis hinzugefügt wird. **Konstruktionsbedingt ist bei rahmenlosen Glasduschen keine absolute Dichtigkeit erreichbar.**

## GRIFFE ATELIER PLAN PUR



Stangengriff K2, klein  
(165 mm)



Stangengriff K2, gross  
(390 mm)

## SONDERGLAS ATELIER PLAN PUR



Grau



Chinchilla



Carré



Mattglas  
(sandgestraht)

## ZUBEHÖR ATELIER PLAN PUR

unverbindliche Preisempfehlung in SFr. (zzgl. MwSt.)

Artikel	Chrom / Schwarz-matt	Edelstahllook
 <b>Lasche (1)</b>	134,-	134,-
 <b>Winkelgegenplatte (2)</b>	47,-	47,-
 <b>Sonderwinkel (3) oder gekröpfte Lasche (4)</b>	147,-	147,-

Artikel	Artikel-Nr.	Chrom / Schwarz-matt
 <b>Bodenstütze, rund</b> · Abstand Boden/Glas 45 mm · Chrom	<b>100026</b>	151,-
 <b>Deckenstütze, rund</b>  <b>Deckenstütze, eckig</b> · Länge 80–800 mm · Chrom	<b>100027</b> <b>100028</b>	219,- 253,-
 <b>Handtuchhalter, universal</b> · für Kombination mit Seitenwänden oder geraden Front- / Glaselementen · Innen glasbündig	<b>100029</b>	287,-

## AUFMASS- UND MONTAGESERVICE ATELIER PLAN PUR

Weitere Informationen finden Sie auf Seite 454.

Alle Aufmass- und Montagepreise sind **Netto-Preise zzgl. MwSt.** und gelten inkl. Anfahrt innerhalb der Schweiz.

<b>Aufmass:</b>	Leistung inkl. Fahrtkosten	Preis Netto
	1. Aufmass ATELIER PLAN PUR	165,-
	2. Aufmass am gleichen Termin für o.g. Serie	70,-
	Demontage (nur in Verbindung mit Aufmass oder Montageservice) <u>inkl.</u> Entsorgung	270,-
<b>Montage:</b>	Leistung inkl. Fahrtkosten	Preis Netto
	Nischenlösungen AP.201–AP.204 / Seitenwand AP.279	475,-
	Rundlösungen AP.240–AP.243 / Ecklösungen AP.220–AP.226	640,-
	Aufpreis Übergrosse: alle Duschkabinen über <u>1.100 mm Breite</u> und / oder über <u>2.000 mm Höhe</u>	zzgl. 175,- auf den Normalpreis
	Sonderlösungen ohne Katalogabbildung	auf Anfrage
<b>Sonstiges:</b>		Preis Netto
	Berghütten / etc.	auf Anfrage
	Grössere Objekte + Ausstellungsmontagen	auf Anfrage





**Sonderglas:**

- Grau
- Chinchilla
- Carré
- Mattglas sandgestrahlt



8 mm Einscheiben-Sicherheitsglas (ESG)  
mit innen glasbündigen Wandwinkeln

unverbindliche Preisempfehlung in SFr. (zzgl. MwSt.)

## Schiebetüren

### Schiebetür Nische, 2-teilig



Abb.: Festelement links



**Breite Einstieg:**

bei 1.200 mm = ca. 545 mm  
bei 1.400 mm = ca. 645 mm  
bei 1.600 mm = ca. 745 mm

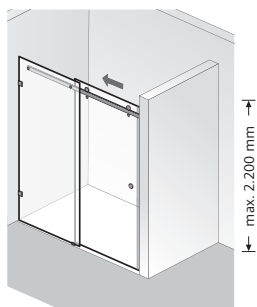
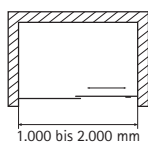
Grundmasse

bis 1.200 × 2.000 mm

Artikel-Nr.

AP.30

Chrom

2.235,-

**Bitte Position frontseitiges Festelement angeben.**

Aufpreis für Sonderbreite

+ 255,-

Aufpreis für Sonderhöhe (über 2.000 mm bis max. 2.200 mm)

+ 425,-

Aufpreis je Schrägschnitt (ab 20 mm)

+ 246,-

Aufpreis je Ausschnitt

+ 246,-

Breite < 1.000 mm nicht lieferbar.

Ab einer Breite > 1.600 mm ist ein Stabilisationsbügel zur Stabilisierung des Festteils notwendig.

*Aufpreis für Edelglas*

+ 117,-

*Aufpreis für Ausführung Echtglas, ShowerGuard (150)*

+ 467,-

Aufpreis für Glasmattierung mittig, Breite 65 cm (100)

+ 178,-

Aufpreis für Glasmattierung Linea.01 (164)

+ 331,-

Aufpreis für Glasmattierung Linea.02 (165)

+ 331,-

**Aufpreis für Sonderglas (s. Seite 105)**

+ 255,-

Aufpreis **pro Element** für Ausführung Echtglas, Spiegel (47)

+ 170,-

(Bitte angeben, welche Elemente in Ausführung Echtglas, Spiegel (47) geliefert werden sollen)

**Kombinierbar mit Handtuchhalter, universal (s. Seite 112)**

+ 287,-

Bitte bei Bestellung angeben.

**Wichtig:** Wannenrandbreite muss mind. 55 mm betragen.

Für die beste Passform empfehlen wir HSK-Duschwannen.

**Sonderkonstruktionen**, die in masslicher und/oder technischer Art und Weise über die oben dargestellten Sondermassmöglichkeiten hinausgehen, werden **auf Anfrage** auf ihre technische Machbarkeit geprüft und **nach individuellem Aufwand berechnet**.

Alle Massangaben unterliegen einer Toleranz von - 2 mm. **Wichtig:** Aufmass nur durch ATELIER PUR geschultes Personal. Informationen zum ATELIER PUR Montageservice siehe Seite 112. Bitte beachten Sie, das ggf. bauseits benötigtes Sonderzubehör (vgl. Seite 112) dem Produktpreis hinzugefügt wird. **Konstruktionsbedingt ist bei rahmenlosen Glasduschen keine absolute Dichtigkeit erreichbar.**

8 mm Einscheiben-Sicherheitsglas (ESG)  
mit innen glasbündigen Wandwinkeln

unverbindliche Preisempfehlung in SFr. (zzgl. MwSt.)

### Schiebetüren

#### Schiebetür, 2-teilig mit Seitenwand



Abb.: Seitenwand rechts



**Breite Einstieg:**

bei 1.200 mm = ca. 550 mm  
bei 1.400 mm = ca. 650 mm  
bei 1.600 mm = ca. 750 mm

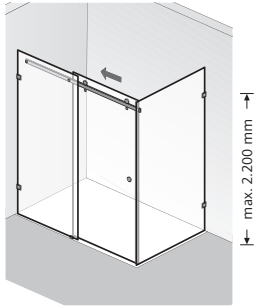
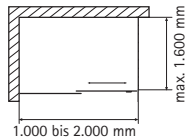
Grundmasse

bis 1.200 × 2.000 mm

Artikel-Nr.

AP.31

Chrom

3.000,-

**Bitte Position der Seitenwand angeben**

Aufpreis für Sonderbreite

+ 255,-

Aufpreis für Sonderhöhe (über 2.000 mm bis max. 2.200 mm)

+ 425,-

Aufpreis je Schrägschnitt (ab 20 mm)

+ 246,-

Aufpreis je Ausschnitt

+ 246,-

Breite < 1.000 mm nicht lieferbar.

Ab einer Breite > 1.600 mm ist ein Stabilisationsbügel zur Stabilisierung des Festteils notwendig.

*Aufpreis für Edelglas*

+ 229,-

*Aufpreis für Ausführung Echtglas, ShowerGuard (150)*

+ 935,-

*Aufpreis für Glasmattierung mittig, Breite 65 cm (100)*

+ 263,-

*Aufpreis für Glasmattierung Linea.01 (164)*

+ 569,-

*Aufpreis für Glasmattierung Linea.02 (165)*

+ 569,-

**Aufpreis für Sonderglas (s. Seite 105)**

+ 510,-

Aufpreis **pro Element** für Ausführung Echtglas, Spiegel (47)

+ 170,-

(Bitte angeben, welche Elemente in Ausführung Echtglas, Spiegel (47) geliefert werden sollen)

**Kombinierbar mit Handtuchhalter, universal (s. Seite 112)**

+ 287,-

Bitte bei Bestellung angeben.

**Wichtig: Wannenrandbreite muss mind. 55 mm betragen.**

Für die beste Passform empfehlen wir HSK-Duschwannen.

#### Schiebetür vor der Wand, 1 Glaselement



Abb.: Schliessseite links



Länge Laufschiene 1.822 mm

(fix – keine Kürzung möglich)

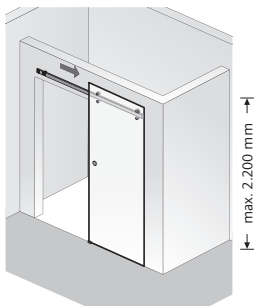
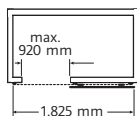
Standard Breite Glaselement 972 mm

Empfohlene Breite Durchgang bauseitig max. 920 mm

AP.33

1.781,-

**Bitte gewünschte Türseite (geschlossen) angeben.**

**Bitte Skizze bauseitiger Montagesituation angeben.**

**Sonderbreite auf Anfrage.**

Aufpreis für Sonderbreite

+ 255,-

*Aufpreis für Edelglas*

+ 117,-

*Aufpreis für Ausführung Echtglas, ShowerGuard (150)*

+ 467,-

*Aufpreis für Glasmattierung mittig, Breite 65 cm (100)*

+ 178,-

*Aufpreis für Glasmattierung Linea.01 (164)*

+ 331,-

*Aufpreis für Glasmattierung Linea.02 (165)*

+ 331,-

**Aufpreis für Sonderglas (s. Seite 105)**

+ 255,-

Aufpreis **pro Element** für Ausführung Echtglas, Spiegel (47)

+ 170,-

(Bitte angeben, welche Elemente in Ausführung Echtglas, Spiegel (47) geliefert werden sollen)

**Sonderkonstruktionen**, die in masslicher und/oder technischer Art und Weise über die oben dargestellten Sondermassmöglichkeiten hinausgehen, werden **auf Anfrage** auf ihre technische Machbarkeit geprüft und **nach individuellem Aufwand berechnet**.

Alle Massangaben unterliegen einer Toleranz von - 2 mm. **Wichtig:** Aufmass nur durch ATELIER PUR geschultes Personal. Informationen zum ATELIER PUR Montageservice siehe Seite 112. Bitte beachten Sie, das ggf. bauseits benötigtes Sonderzubehör (vgl. Seite 112) dem Produktpreis hinzugefügt wird. **Konstruktionsbedingt ist bei rahmenlosen Glasduschen keine absolute Dichtigkeit erreichbar.**

8 mm Einscheiben-Sicherheitsglas (ESG)  
mit innen glasbündigen Wandwinkeln

unverbindliche Preisempfehlung in SFr. (zzgl. MwSt.)

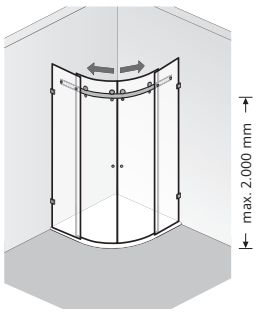
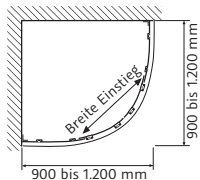
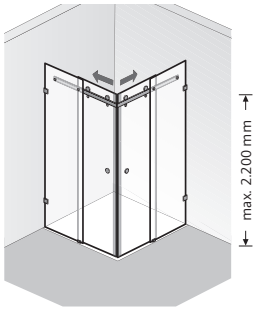
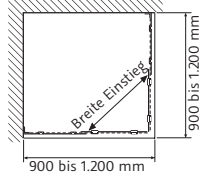
Schiebetüren	Grundmasse	Artikel-Nr.	Chrom
<p><b>Schiebetür Runddusche</b></p>  <p>Radius = 550</p>  <p>Breite Einstieg:</p> <p>bei 900 × 900 mm – ca. 520 mm bei 1.000 × 1.000 mm – ca. 520 mm bei 1.200 × 1.200 mm – ca. 520 mm</p>	<p>bis 1.000 × 2.000 mm</p> <p><b>Sondermasse in der Höhe nicht möglich.</b></p> <p>Aufpreis für Sonderbreite Aufpreis je Schrägschnitt (ab 20 mm) Aufpreis je Ausschnitt</p> <p>Breite &lt; 900 mm nicht lieferbar.</p> <p><i>Aufpreis für Edelglas</i> Aufpreis für Glasmattierung mittig, Breite 65 cm (100) Aufpreis für Glasmattierung Linea.01 (164) Aufpreis für Glasmattierung Linea.02 (165) Aufpreis <b>pro Element</b> für Ausführung Echtglas, Spiegel (47) (Es können nur die <b>feststehenden Elemente</b> in Ausführung Echtglas, Spiegel (47) geliefert werden)</p> <p><b>Weiteres Sonderglas nicht lieferbar.</b></p> <p><b>Wichtig: Wannanrandbreite muss mind. 55 mm betragen.</b> Für die beste Passform empfehlen wir HSK-Duschwannen.</p>	<p><b>AP.38</b></p>	<p>3.192,-</p> <p>+ 255,- + 246,- + 246,-</p> <p>+ 229,- + 263,- + 569,- + 569,- + 170,-</p>
<p><b>Schiebetür Eckeinstieg</b></p>   <p>Breite Einstieg:</p> <p>bei 900 × 900 mm – ca. 530 mm bei 1.000 × 1.000 mm – ca. 600 mm bei 1.200 × 1.200 mm – ca. 740 mm</p>	<p>bis 1.200 × 2.000 mm</p> <p>Aufpreis für Sonderhöhe (über 2.000 mm bis max. 2.200 mm) Aufpreis je Schrägschnitt (ab 20 mm) Aufpreis je Ausschnitt</p> <p>Breite &lt; 900 mm nicht lieferbar.</p> <p><i>Aufpreis für Edelglas</i> <i>Aufpreis für Ausführung Echtglas, ShowerGuard (150)</i> Aufpreis für Glasmattierung mittig, Breite 65 cm (100) Aufpreis für Glasmattierung Linea.01 (164) Aufpreis für Glasmattierung Linea.02 (165) <b>Aufpreis für Sonderglas (s. Seite 105)</b> Aufpreis <b>pro Element</b> für Ausführung Echtglas, Spiegel (47) (Bitte angeben, welche Elemente in Ausführung Echtglas, Spiegel (47) geliefert werden sollen)</p> <p><b>Wichtig: Wannanrandbreite muss mind. 55 mm betragen.</b> Für die beste Passform empfehlen wir HSK-Duschwannen.</p>	<p><b>AP.32</b></p>	<p>3.056,-</p> <p>+ 425,- + 246,- + 246,-</p> <p>+ 229,- + 935,- + 263,- + 569,- + 569,- + 510,- + 170,-</p>

**Sonderkonstruktionen**, die in masslicher und/oder technischer Art und Weise über die oben dargestellten Sondermassmöglichkeiten hinausgehen, werden **auf Anfrage** auf ihre technische Machbarkeit geprüft und **nach individuellem Aufwand berechnet**.

Alle Massangaben unterliegen einer Toleranz von - 2 mm. **Wichtig:** Aufmass nur durch ATELIER PUR geschultes Personal. Informationen zum ATELIER PUR Montageservice siehe Seite 112. Bitte beachten Sie, das ggf. bauseits benötigtes Sonderzubehör (vgl. Seite 112) dem Produktpreis hinzugefügt wird. **Konstruktionsbedingt ist bei rahmenlosen Glasduschen keine absolute Dichtigkeit erreichbar.**

8 mm aus Einscheiben-Sicherheitsglas (ESG)  
mit innen glasbündigen Scharnieren und Wandwinkeln

unverbindliche Preisempfehlung in SFr. (zzgl. MwSt.)

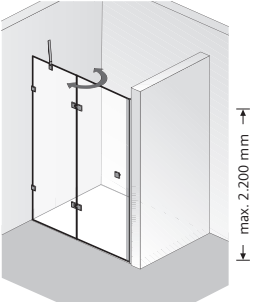
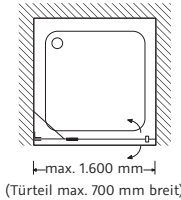
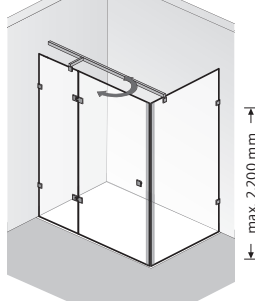
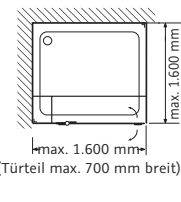
Pendellösungen	Grundmasse	Artikel-Nr.	Chrom	Edelstahl-look
<p><b>Drehtür pendelbar, an Nebenteil</b></p>  <p>Abb.: Anschlag links</p> 	<p>bis 1.000 × 2.000 mm</p> <p><b>Bitte Anschlag der Tür angeben.</b></p> <p>Aufpreis für Sonderbreite Aufpreis für Sonderhöhe (über 2.000 mm bis max. 2.200 mm) Aufpreis je Schrägschnitt (ab 20 mm) Aufpreis je Ausschnitt</p> <p><b>Aufpreis für Stangengriff K2 klein (165 mm)</b> (nur in Oberflächenausführung Chrom lieferbar)</p> <p><i>Aufpreis für Edelglas</i> <i>Aufpreis für Ausführung Echtglas, ShowerGuard (150)</i> Aufpreis für Glasmattierung mittig, Breite 65 cm (100) Aufpreis für Glasmattierung Linea.01 (164) Aufpreis für Glasmattierung Linea.02 (165)</p> <p><b>Aufpreis für Sonderglas (s. Seite 105)</b> Aufpreis <b>pro Element</b> für Ausführung Echtglas, Spiegel (47) (Bitte angeben, welche Elemente in Ausführung Echtglas, Spiegel (47) geliefert werden sollen)</p>	<p><b>AP.104</b></p>	<p>1.827,-</p> <p>+ 255,- + 425,- + 246,- + 246,-</p> <p>+ 66,-</p> <p>+ 117,- + 467,- + 178,- + 331,- + 331,- + 255,- + 170,-</p>	<p>2.167,-</p> <p>+ 255,- + 425,- + 246,- + 246,-</p> <p>+ 66,-</p> <p>+ 117,- + 467,- + 178,- + 331,- + 331,- + 255,- + 170,-</p>
<p><b>Drehtür pendelbar, an Nebenteil + Seitenwand</b></p>  <p>Abb.: Anschlag links</p> 	<p>bis 1.000 × 2.000 mm</p> <p><b>Bitte Anschlag der Tür angeben.</b></p> <p><b>Ab einer Breite (türseitig) ≥ 900 mm wird serienmässig mit Kreuzverstrebung geliefert.</b></p> <p>Aufpreis für Sonderbreite Aufpreis für Sonderhöhe (über 2.000 mm bis max. 2.200 mm) Aufpreis je Schrägschnitt (ab 20 mm) Aufpreis je Ausschnitt</p> <p><b>Aufpreis für Stangengriff K2 klein (165 mm)</b> (nur in Oberflächenausführung Chrom lieferbar)</p> <p><i>Aufpreis für Edelglas</i> <i>Aufpreis für Ausführung Echtglas, ShowerGuard (150)</i> Aufpreis für Glasmattierung mittig, Breite 65 cm (100) Aufpreis für Glasmattierung Linea.01 (164) Aufpreis für Glasmattierung Linea.02 (165)</p> <p><b>Aufpreis für Sonderglas (s. Seite 105)</b> Aufpreis <b>pro Element</b> für Ausführung Echtglas, Spiegel (47) (Bitte angeben, welche Elemente in Ausführung Echtglas, Spiegel (47) geliefert werden sollen)</p> <p><b>Kombinierbar mit Handtuchhalter, universal (s. Seite 112)</b> Bitte bei Bestellung angeben.</p>	<p><b>AP.123</b></p>	<p>2.643,-</p> <p>+ 255,- + 425,- + 246,- + 246,-</p> <p>+ 66,-</p> <p>+ 229,- + 935,- + 263,- + 569,- + 569,- + 510,- + 170,-</p> <p>+ 287,-</p>	<p>2.983,-</p> <p>+ 255,- + 425,- + 246,- + 246,-</p> <p>+ 66,-</p> <p>+ 229,- + 935,- + 263,- + 569,- + 569,- + 510,- + 170,-</p> <p>–</p>

**Sonderkonstruktionen**, die in masslicher und/oder technischer Art und Weise über die oben dargestellten Sondermassmöglichkeiten hinausgehen, werden **auf Anfrage** auf ihre technische Machbarkeit geprüft und **nach individuellem Aufwand berechnet**.

Alle Massangaben unterliegen einer Toleranz von - 2 mm. **Wichtig:** Aufmass nur durch ATELIER PUR geschultes Personal. Informationen zum ATELIER PUR Montageservice siehe Seite 112. Bitte beachten Sie, das ggf. bauseits benötigtes Sonderzubehör (vgl. Seite 112) dem Produktpreis hinzugefügt wird. **Konstruktionsbedingt ist bei rahmenlosen Glasduschen keine absolute Dichtigkeit erreichbar.**

8 mm Einscheiben-Sicherheitsglas (ESG)  
mit innen glasbündigen Scharnieren und Wandwinkeln

unverbindliche Preisempfehlung in SFr. (zzgl. MwSt.)

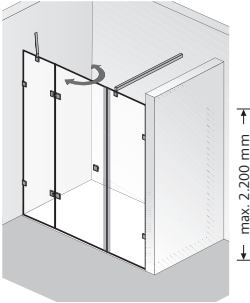
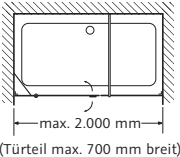
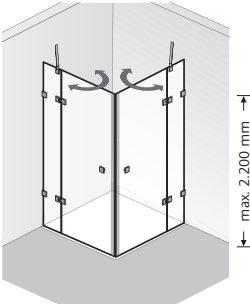
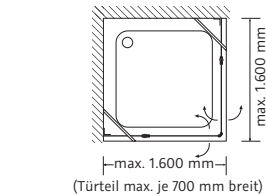
Pendellösungen	Grundmasse	Artikel-Nr.	Chrom	Edelstahl-look
<b>Drehtür pendelbar, an Nebenteil und Nebenteil</b>	bis 1.400 × 2.000 mm	<b>AP.108</b>	2.633,-	2.973,-
	<p><b>Bitte Anschlag der Tür angeben.</b></p> <p>Aufpreis für Sonderbreite            Aufpreis für Sonderhöhe (über 2.000 mm bis max. 2.200 mm)            Aufpreis je Schrägschnitt (ab 20 mm)            Aufpreis je Ausschnitt</p> <p><b>Aufpreis für Stangengriff K2 klein (165 mm)</b>            (nur in Oberflächenausführung Chrom lieferbar)</p> <p><i>Aufpreis für Edelglas</i>  <i>Aufpreis für Ausführung Echtglas, ShowerGuard (150)</i>            Aufpreis für Glasmattierung mittig, Breite 65 cm (100)            Aufpreis für Glasmattierung Linea.01 (164)            Aufpreis für Glasmattierung Linea.02 (165)</p> <p><b>Aufpreis für Sonderglas (s. Seite 105)</b>            Aufpreis <b>pro Element</b> für Ausführung Echtglas, Spiegel (47)            (Bitte angeben, welche Elemente in Ausführung Echtglas, Spiegel (47) geliefert werden sollen)</p> <p><b>Kombinierbar mit Handtuchhalter, universal (s. Seite 112)</b>            Bitte bei Bestellung angeben.</p>	+ 255,- + 425,- + 246,- + 246,-	+ 255,- + 425,- + 246,- + 246,-	
Abb.: Anschlag links		+ 66,-	+ 66,-	
<b>2 Drehtüren pendelbar, an Nebenteilen</b>	bis 1.000 × 2.000 mm	<b>AP.126</b>	2.886,-	3.226,-
	<p>Aufpreis für Sonderbreite            Aufpreis für Sonderhöhe (über 2.000 mm bis max. 2.200 mm)            Aufpreis je Schrägschnitt (ab 20 mm)            Aufpreis je Ausschnitt</p> <p><b>Aufpreis für Stangengriff K2 klein (165 mm)</b>            (nur in Oberflächenausführung Chrom lieferbar)</p> <p><i>Aufpreis für Edelglas</i>  <i>Aufpreis für Ausführung Echtglas, ShowerGuard (150)</i>            Aufpreis für Glasmattierung mittig, Breite 65 cm (100)            Aufpreis für Glasmattierung Linea.01 (164)            Aufpreis für Glasmattierung Linea.02 (165)</p> <p><b>Aufpreis für Sonderglas (s. Seite 105)</b>            Aufpreis <b>pro Element</b> für Ausführung Echtglas, Spiegel (47)            (Bitte angeben, welche Elemente in Ausführung Echtglas, Spiegel (47) geliefert werden sollen)</p>	+ 255,- + 425,- + 246,- + 246,-	+ 255,- + 425,- + 246,- + 246,-	
	+ 132,-	+ 132,-		
<p><b>Sonderkonstruktionen</b>, die in masslicher und/oder technischer Art und Weise über die oben dargestellten Sondermassmöglichkeiten hinausgehen, werden <b>auf Anfrage</b> auf ihre technische Machbarkeit geprüft und <b>nach individuellem Aufwand berechnet</b>.</p>	<p>Alle Massangaben unterliegen einer Toleranz von - 2 mm. <b>Wichtig:</b> Aufmass nur durch ATELIER PUR geschultes Personal. Informationen zum ATELIER PUR Montageservice siehe Seite 112. Bitte beachten Sie, das ggf. bauseits benötigtes Sonderzubehör (vgl. Seite 112) dem Produktpreis hinzugefügt wird. <b>Konstruktionsbedingt ist bei rahmenlosen Glasduschen keine absolute Dichtigkeit erreichbar.</b></p>			

8 mm Einscheiben-Sicherheitsglas (ESG)  
mit innen glasbündigen Scharnieren und Wandwinkeln

unverbindliche Preisempfehlung in SFr. (zzgl. MwSt.)

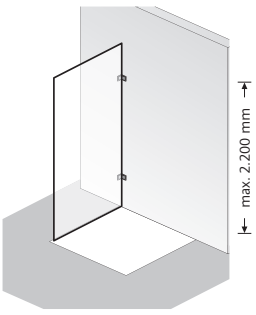
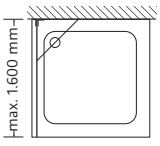
Seitenwand	Grundmasse	Artikel-Nr.	Chrom	Edelstahl-look
Seitenwand zu AP.30 – AP.126	bis 1.000 × 2.000 mm	AP.79	933,-	1.018,-
 <p>Abb.: Anschlag links</p> 	<p><b>Bitte Anschlag angeben.</b></p> <p>Aufpreis für Sonderbreite Aufpreis für Sonderhöhe (über 2.000 mm bis max. 2.200 mm) Aufpreis je Schrägschnitt (ab 20 mm) Aufpreis je Ausschnitt</p> <p><i>Aufpreis für Edelglas</i> <i>Aufpreis für Ausführung Echtglas, ShowerGuard (150)</i> Aufpreis für Glasmattierung mittig, Breite 65 cm (100) Aufpreis für Glasmattierung Linea.01 (164) Aufpreis für Glasmattierung Linea.02 (165)</p> <p><b>Aufpreis für Sonderglas (s. Seite 105)</b> Aufpreis für Ausführung Echtglas, Spiegel (47)</p> <p><b>Kombinierbar mit Handtuchhalter, universal (s. Seite 112)</b> Bitte bei Bestellung angeben.</p>		<p>+ 255,-</p> <p>+ 425,-</p> <p>+ 246,-</p> <p>+ 246,-</p> <p>+ 117,-</p> <p>+ 467,-</p> <p>+ 178,-</p> <p>+ 331,-</p> <p>+ 331,-</p> <p>+ 255,-</p> <p>+ 170,-</p> <p>+ 287,-</p>	<p>+ 255,-</p> <p>+ 425,-</p> <p>+ 246,-</p> <p>+ 246,-</p> <p>+ 117,-</p> <p>+ 467,-</p> <p>+ 178,-</p> <p>+ 331,-</p> <p>+ 331,-</p> <p>+ 255,-</p> <p>+ 170,-</p> <p>–</p>

**Sonderkonstruktionen**, die in masslicher und/oder technischer Art und Weise über die oben dargestellten Sondermassmöglichkeiten hinausgehen, werden **auf Anfrage** auf ihre technische Machbarkeit geprüft und **nach individuellem Aufwand berechnet**.

Alle Massangaben unterliegen einer Toleranz von - 2 mm. **Wichtig:** Aufmass nur durch ATELIER PUR geschultes Personal. Informationen zum ATELIER PUR Montageservice siehe Seite 112. Bitte beachten Sie, das ggf. bauseits benötigtes Sonderzubehör (vgl. Seite 112) dem Produktpreis hinzugefügt wird. **Konstruktionsbedingt ist bei rahmenlosen Glasduschen keine absolute Dichtigkeit erreichbar.**

## GRIFFE ATELIER PUR



Drehtüren  
(Serie)



Schiebetüren AP.30-38



Stangengriff K2, klein (165 mm)  
Nicht für Schiebetüren AP.30-38

## SONDERGLAS ATELIER PUR



Grau



Chinchilla

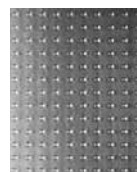



Carré







Mattglas  
(sandgestraht)

## ZUBEHÖR ATELIER PUR

unverbindliche Preisempfehlung in SFr. (zzgl. MwSt.)

Artikel	Chrom	Edelstahl-look
 Lasche (1)	134,-	134,-
 Winkelgegenplatte (2)	47,-	47,-
 Sonderwinkel (3) oder gekröpfte Lasche (4)	147,-	147,-

Artikel	Artikel-Nr.	Chrom
 <b>Bodenstütze, rund</b> · Abstand Boden/Glas 45 mm · Chrom	<b>100026</b>	151,-
 <b>Deckenstütze, rund</b>  <b>Deckenstütze, eckig</b> · Länge 80–800 mm · Chrom	<b>100027</b> <b>100028</b>	219,- 253,-
 <b>Handtuchhalter, universal</b> · für Kombination mit Seitenwänden oder geraden Front- / Glaselementen · Innen glasbündig	<b>100029</b>	287,-

## AUFMASS- UND MONTAGESERVICE ATELIER PUR

Weitere Informationen finden Sie auf Seite 454.

Alle Aufmass- und Montagepreise sind **Netto-Preise zzgl. MwSt.** und gelten inkl. Anfahrt innerhalb der Schweiz.

Aufmass:	Leistung inkl. Fahrtkosten	Preis Netto
	Erstes Aufmass ATELIER PUR	165,-
	Zweites Aufmass am gleichen Termin für o.g. Serie	70,-
	Demontage (nur in Verbindung mit Aufmass oder Montageservice) <b>inkl.</b> Entsorgung	270,-
Montage:	Leistung inkl. Fahrtkosten	Preis Netto
	Schiebetüren AP.30, AP.33 / Nischenlösungen AP.104, AP.108 / Seitenwand AP.79	475,-
	Schiebetüren AP.31, AP.32, AP.38 / Ecklösungen AP.123, AP.126	640,-
	Aufpreis Übergrosse: alle Duschkabinen über <u>1.100 mm Breite</u> und / oder über <u>2.000 mm Höhe</u>	zzgl. 175,- auf den Normalpreis
	Sonderlösungen ohne Katalogabbildung	auf Anfrage
Sonstiges:		Preis Netto
	Berghütten / etc.	auf Anfrage
	Grössere Objekte + Ausstellungsmontagen	auf Anfrage

## ERSATZTEILE ATELIER PUR

ATELIER PUR-Ersatzteile entnehmen Sie bitte der sep. HSK-Ersatzteil-Preisliste.





**Sonderglas:**

- Grau
- Chinchilla
- Carré
- Mattglas sandgestrahlt



8 mm Einscheiben-Sicherheitsglas (ESG)  
mit Clipsprofil

unverbindliche Preisempfehlung in SFr. (zzgl. MwSt.)

F = Festelement E = Einstieg	Version	Wannen- einbaumass* cm	F cm	E cm	Artikel-Nr.	Chrom- optik
<p><b>Schiebetür, 2-teilig</b></p>  <p>Abb.: Festelement links</p> <p>Höhe 200 cm</p>	120	118,5 – 120,5	60,5	50,0	<b>Echtglas, klar hell (50)</b> <b>2122120 . .</b>	1.866,-
	140	138,5 – 140,5	70,5	60,0	<b>2122140 . .</b>	1.951,-
	160	158,5 – 160,5	80,5	70,0	<b>2122160 . .</b>	2.036,-
	<p><b>Bitte Position frontseitiges Festelement angeben.</b></p> <p><b>Serienmässig mit Stangengriff, gross (390 mm)</b> Aufpreis für Riegelgriff K2 (240 mm lang) für vergrösserte Einstiegsbreite</p> <p><i>Aufpreis für Edelglas</i></p> <p><i>Aufpreis für Ausführung Echtglas, ShowerGuard (150)</i></p> <p>Aufpreis für Glasmattierung mittig, Breite 65 cm (100)</p> <p>Aufpreis für Glasmattierung Linea.01 (164)</p> <p>Aufpreis für Glasmattierung Linea.02 (165)</p> <p>Aufpreis für Ausführung Mattglas sandgestrahlt (60)</p> <p>Aufpreis für Ausführung Echtglas, Grau (52), Chinchilla (54)</p> <p>Aufpreis für Ausführung Echtglas, Carré (56)</p> <p>Aufpreis <b>pro Element</b> für Ausführung Echtglas, Spiegel (47) (Bitte angeben, welche Elemente in Ausführung Echtglas, Spiegel (47) geliefert werden sollen)</p> <p><b>Kombinierbar mit Handtuchhalter, universal (s. Seite 140)</b> Bitte bei Bestellung angeben.</p> <p><b>Wichtig: Wannenrandbreite muss mind. 55 mm betragen.</b> Für die beste Passform empfehlen wir HSK-Duschwannen.</p>					
						+ 117,-
						+ 467,-
						+ 178,-
						+ 331,-
						+ 331,-
						+ 178,-
						+ 134,-
						+ 178,-
						+ 170,-
						+ 287,-

Alle Massangaben unterliegen einer Toleranz von ± 2 mm.

**\*Wichtig:** Das angegebene Wanneneinbaumass ist nicht der Verstellbereich der Duschkabine, s. Seite 456, Abb. 3+4.

**Für die beste Passform empfehlen wir die HSK Duschwannen auf Seite 23–42.**

8 mm Einscheiben-Sicherheitsglas (ESG)  
mit Clipsprofil

unverbindliche Preisempfehlung in SFr. (zzgl. MwSt.)

	Abmessungen in cm		Artikel-Nr.	Chrom-optik
	Breite von – bis	Höhe von – bis		
Schiebetür, 2-teilig	bis 200,0	bis 200,0	<b>Echtglas, klar hell (50) 2122500 . .</b>	2.293,-
<p>Breite &lt; 115,0 cm nicht lieferbar. Ab einer Breite &gt; 180,0 cm ist ein Stabilisationsbügel zur Stabilisierung des Festteils notwendig.</p> <p><b>Bitte Position frontseitiges Festelement angeben.</b></p> <p><b>Serienmässig mit Stangengriff, gross (390 mm)</b> Aufpreis für Riegelgriff K2 (240 mm lang) für vergrößerte Einstiegsbreite + 49,-</p> <p>Aufpreis für Sonderhöhe (über 200,0 cm bis max. 220,0 cm) + 425,-</p> <p><i>Aufpreis für Edelmetall</i> + 117,-  <i>Aufpreis für Ausführung Echtglas, ShowerGuard (150)</i> + 467,-  <i>Aufpreis für Glasmattierung mittig, Breite 65 cm (100)</i> + 178,-  <i>Aufpreis für Glasmattierung Linea.01 (164)</i> + 331,-  <i>Aufpreis für Glasmattierung Linea.02 (165)</i> + 331,-  <i>Aufpreis für Ausführung Mattglas sandgestrahlt (60)</i> + 178,-  <i>Aufpreis für Ausführung Echtglas, Grau (52), Chinchilla (54)</i> + 134,-  <i>Aufpreis für Ausführung Echtglas, Carré (56)</i> + 178,-  <i>Aufpreis pro Element für Ausführung Echtglas, Spiegel (47)</i> + 170,-            (Bitte angeben, welche Elemente in Ausführung Echtglas, Spiegel (47) geliefert werden sollen)</p> <p><b>Kombinierbar mit Handtuchhalter, universal (s. Seite 140)</b> + 287,- Bitte bei Bestellung angeben.</p>				

**Sonderkonstruktionen**, die in masslicher und/oder technischer Art und Weise über die oben dargestellten Sondermassmöglichkeiten hinausgehen, werden **auf Anfrage** auf ihre technische Machbarkeit geprüft und **nach individuellem Aufwand berechnet**.

Bitte waagerechten Einbau der Duschwanne prüfen. Bei einer Nische das Mass oben, mittig und unten angeben.

Bitte nur das lichte Mass der Duschwanne angeben. Bedingte Massabzüge erfolgen werksseitig.

**Wichtig: Bodengleichen Einbau ohne Duschwanne bitte unbedingt mit Massangabe des gewünschten Nassbereiches bei der Bestellung angeben (s. Seite 48).**

8 mm Einscheiben-Sicherheitsglas (ESG)  
mit Clipsprofil

unverbindliche Preisempfehlung in SFr. (zzgl. MwSt.)

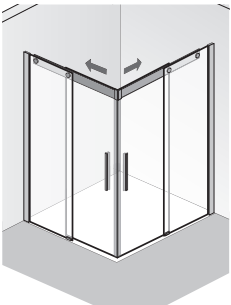
F = Festelement E = Einstieg	Version	Wannen- einbaumass* cm	Fliesenmass Glas Mitte Fuge cm	F cm	E cm	Artikel-Nr.	Chrom- optik
<p><b>Schiebetür, 2-teilig mit Seitenwand</b></p>  <p>Abb.: Seitenwand rechts</p> <p>Höhe 200 cm</p>	120 / 90	118,5 – 120,5	115,3–117,3 × 85,3–87,3	60,5	48,5	<p><b>Echtglas, klar hell (50)</b> 2140120 .. 2140140 .. 2140160 ..</p>	2.803,- 2.886,- 2.973,-
	140 / 90	138,5 – 140,5	135,3–137,3 × 85,3–87,3	70,5	58,5		
	160 / 90	158,5 – 160,5	155,3–157,3 × 85,3–87,3	80,5	68,5		
	<p><b>Bitte gewünschte Position der Seitenwand angeben.</b></p> <p><b>Serienmässig mit Stangengriff, gross (390 mm)</b> Aufpreis für Riegelgriff K2 (240 mm lang) für vergrösserte Einstiegsbreite (+ 40 mm) + 49,-</p> <p><i>Aufpreis für Edelglas</i> + 229,-  <i>Aufpreis für Ausführung Echtglas, ShowerGuard (150)</i> + 935,-  <i>Aufpreis für Glasmattierung mittig, Breite 65 cm (100)</i> + 263,-  <i>Aufpreis für Glasmattierung Linea.01 (164)</i> + 569,-  <i>Aufpreis für Glasmattierung Linea.02 (165)</i> + 569,-  <i>Aufpreis für Ausführung Mattglas sandgestrahlt (60)</i> + 263,-  <i>Aufpreis für Ausführung Echtglas, Grau (52), Chinchilla (54)</i> + 263,-  <i>Aufpreis für Ausführung Echtglas, Carré (56)</i> + 348,-                      – Aufpreis gilt für Tür inkl. Seitenwand –</p> <p>Aufpreis <b>pro Element</b> für Ausführung Echtglas, Spiegel (47) + 170,-                      (Bitte angeben, welche Elemente in Ausführung Echtglas, Spiegel (47) geliefert werden sollen)</p> <p><b>Kombinierbar mit Handtuchhalter, universal (s. Seite 140)</b> + 287,-                      Bitte bei Bestellung angeben.</p> <p><b>Wichtig: Wannenrandbreite muss mind. 55 mm betragen.</b>                      Für die beste Passform empfehlen wir HSK-Duschwannen.</p>						
<p><b>Schiebetür Eckeingang</b></p>  <p>Höhe 200 cm</p>	90 × 90	88,5 – 90,5	85,6 – 87,6	39	48,0	<p><b>Echtglas, klar hell (50)</b> * 2121018 .. 2121019 .. 2121028 ..</p>	2.456,- 2.626,- 2.796,-
	100 × 100	98,5 – 100,5	95,6 – 97,6	44	55,0		
	120 × 120	118,5 – 120,5	115,6 – 117,6	57	64,5		
	<p><b>Serienmässig mit Stangengriff, gross (390 mm)</b> Aufpreis für Riegelgriff K2 (240 mm lang) für vergrösserte Einstiegsbreite (+ 40 mm) + 98,-                      * keine vergrösserte Einstiegsbreite möglich! Einstieg bleibt 48,0 cm</p> <p><i>Aufpreis für Edelglas</i> + 229,-  <i>Aufpreis für Ausführung Echtglas, ShowerGuard (150)</i> + 935,-  <i>Aufpreis für Glasmattierung mittig, Breite 65 cm (100)</i> + 263,-  <i>Aufpreis für Glasmattierung Linea.01 (164)</i> + 569,-  <i>Aufpreis für Glasmattierung Linea.02 (165)</i> + 569,-  <i>Aufpreis für Ausführung Mattglas sandgestrahlt (60)</i> + 263,-  <i>Aufpreis für Ausführung Echtglas, Grau (52), Chinchilla (54)</i> + 263,-  <i>Aufpreis für Ausführung Echtglas, Carré (56)</i> + 348,-                      Aufpreis <b>pro Element</b> für Ausführung Echtglas, Spiegel (47) + 170,-                      (Bitte angeben, welche Elemente in Ausführung Echtglas, Spiegel (47) geliefert werden sollen)</p> <p><b>Wichtig: Wannenrandbreite muss mind. 55 mm betragen.</b>                      Für die beste Passform empfehlen wir HSK-Duschwannen.</p>						

Alle Massangaben unterliegen einer Toleranz von ± 2 mm.

\*Wichtig: Das angegebene Wanneneinbaumass ist nicht der Verstellbereich der Duschkabine, s. Seite 456, Abb. 3+4.

Für die beste Passform empfehlen wir die HSK Duschwannen auf Seite 23–42.

8 mm Einscheiben-Sicherheitsglas (ESG)  
mit Clipsprofil

unverbindliche Preisempfehlung in SFr. (zzgl. MwSt.)

	Abmessungen in cm		Artikel-Nr.	Chrom- optik
	Breite von – bis	Höhe von – bis		
Schiebetür, 2-teilig mit Seitenwand	<b>Frontteil</b> bis 200,0	bis 200,0	<b>Echtglas, klar hell (50)</b> <b>2140500 . .</b>	3.226,-
	<b>Seitenwand</b> bis 130,0	bis 200,0		
<p>Breite &lt; 115 cm nicht lieferbar. Ab einer Breite &gt; 180,0 cm ist ein Stabilisationsbügel zur Stabilisierung des Festteils notwendig.</p> <p><b>Bitte gewünschte Position der Seitenwand angeben.</b></p> <p><b>Serienmässig mit Stangengriff, gross (390 mm)</b> Aufpreis für Riegelgriff K2 (240 mm lang) für vergrösserte Einstiegsbreite (+ 40 mm) + 49,-</p> <p>Aufpreis für Sonderhöhe (über 200,0 cm bis max. 220,0 cm) + 425,-</p> <p><i>Aufpreis für Edelglas</i> + 229,-  <i>Aufpreis für Ausführung Echtglas, ShowerGuard (150)</i> + 935,-  <i>Aufpreis für Glasmattierung mittig, Breite 65 cm (100)</i> + 569,-  <i>Aufpreis für Glasmattierung Linea.01 (164)</i> + 569,-  <i>Aufpreis für Glasmattierung Linea.02 (165)</i> + 263,-  <i>Aufpreis für Ausführung Mattglas sandgestrahlt (60)</i> + 263,-  <i>Aufpreis für Ausführung Echtglas, Grau (52), Chinchilla (54)</i> + 263,-  <i>Aufpreis für Ausführung Echtglas, Carré (56)</i> + 348,-            – Aufpreis gilt für Tür inkl. Seitenwand –</p> <p>Aufpreis <b>pro Element</b> für Ausführung Echtglas, Spiegel (47) + 170,-            (Bitte angeben, welche Elemente in Ausführung Echtglas, Spiegel (47) geliefert werden sollen)</p> <p><b>Aufpreis je Schräge und je Ausschnitt (nur Seitenwand)</b> + 246,-</p> <p><b>Kombinierbar mit Handtuchhalter, universal (s. Seite 140)</b> + 287,-            Bitte bei Bestellung angeben.</p>				
Schiebetür Eckeinstieg	bis 140,0	bis 200,0	<b>Echtglas, klar hell (50)</b> <b>2121500 . .</b>	2.971,-
<p><b>Serienmässig mit Stangengriff, gross (390 mm)</b> Aufpreis für Riegelgriff K2 (240 mm lang) für vergrösserte Einstiegsbreite (+ 40 mm) + 98,-</p> <p>Breite &lt; 90 cm nicht lieferbar.</p> <p>Aufpreis für Sonderhöhe (über 200,0 cm bis max. 220,0 cm) + 425,-</p> <p><i>Aufpreis für Edelglas</i> + 229,-  <i>Aufpreis für Ausführung Echtglas, ShowerGuard (150)</i> + 935,-  <i>Aufpreis für Glasmattierung mittig, Breite 65 cm (100)</i> + 263,-  <i>Aufpreis für Glasmattierung Linea.01 (164)</i> + 569,-  <i>Aufpreis für Glasmattierung Linea.02 (165)</i> + 569,-  <i>Aufpreis für Ausführung Mattglas sandgestrahlt (60)</i> + 263,-  <i>Aufpreis für Ausführung Echtglas, Grau (52), Chinchilla (54)</i> + 263,-  <i>Aufpreis für Ausführung Echtglas, Carré (56)</i> + 348,-            Aufpreis <b>pro Element</b> für Ausführung Echtglas, Spiegel (47) + 170,-            (Bitte angeben, welche Elemente in Ausführung Echtglas, Spiegel (47) geliefert werden sollen)</p>				

**Sonderkonstruktionen**, die in masslicher und/oder technischer Art und Weise über die oben dargestellten Sondermassmöglichkeiten hinausgehen, werden **auf Anfrage** auf ihre technische Machbarkeit geprüft und **nach individuellem Aufwand berechnet**.

Bitte waagerechten Einbau der Duschwanne prüfen. Bei einer Nische das Mass oben, mittig und unten angeben.

Bitte nur das lichte Mass der Duschwanne angeben. Bedingte Massabzüge erfolgen werksseitig.

**Wichtig: Bodengleichen Einbau ohne Duschwanne bitte unbedingt mit Massangabe des gewünschten Nassbereiches bei der Bestellung angeben (s. Seite 48).**

8 mm Einscheiben-Sicherheitsglas (ESG)  
mit innen glasbündigen Scharnieren & Clipsprofil

unverbindliche Preisempfehlung in SFr. (zzgl. MwSt.)

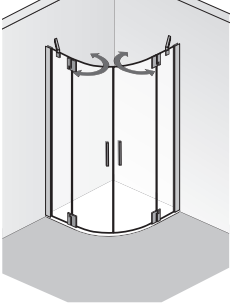
F = Festelement E = Einstieg	Version	Wannen- einbaumass* cm	F cm	E cm	Artikel-Nr.	Chrom- optik
<b>Runddusche, 4-teilig</b>    Höhe 200 cm	<b>Radius=550</b>				<b>Echtglas, klar hell (50)</b>	
	<b>90</b> 100 × 90 L* 90 × 100 R* 100 120 × 90 L* 90 × 120 R*	<b>88,5 – 90,5</b>  <b>98,5 – 100,5</b>	<b>25</b>  <b>35</b>	<b>82</b>  <b>82</b>	<b>2150090550 . .</b> <b>2150021550 . .</b> <b>2150020550 . .</b> <b>2150100550 . .</b> <b>2150025550 . .</b> <b>2150024550 . .</b>	<b>2.881,-</b> 2.932,- 2.932,- 2.932,- 3.051,- 3.051,-
<i>Aufpreis für Edelglas</i> Aufpreis für Glasmattierung mittig, Breite 65 cm (100) Aufpreis für Glasmattierung Linea.01 (164) Aufpreis für Glasmattierung Linea.02 (165) Aufpreis für Ausführung Mattglas sandgestrahlt (60) Aufpreis <b>pro Element</b> für Ausführung Echtglas, Spiegel (47) (Es können nur die <b>feststehenden Elemente</b> in Ausführung Echtglas, Spiegel (47) geliefert werden)						+ 229,- + 263,- + 569,- + 569,- + 263,- + 170,-
<b>* Wichtig: Schenkelmass der passenden Duschwanne ist spiegelbildlich. Bitte bei Bestellung passende Version berücksichtigen.</b>						

Alle Massangaben unterliegen einer Toleranz von ± 2 mm.

8 mm Einscheiben-Sicherheitsglas (ESG)  
mit innen glasbündigen Scharnieren & Clipsprofil

unverbindliche Preisempfehlung in SFr. (zzgl. MwSt.)



	Abmessungen in cm		Artikel-Nr.	Chrom- optik
	Breite von – bis	Höhe von – bis		
Runddusche, 4-teilig	Bei Bedarf können nur die feststehenden Elemente breiter oder schmaler gefertigt werden.		Echtglas, klar hell (50) 2150500550 . .	3.109,-
	Sondermass in der Höhe nicht möglich.			
	<i>Aufpreis für Edelglas</i>			+ 229,-
	Aufpreis für Glasmattierung mittig, Breite 65 cm (100)			+ 263,-
	Aufpreis für Glasmattierung Linea.01 (164)			+ 569,-
	Aufpreis für Glasmattierung Linea.02 (165)			+ 569,-
	Aufpreis für Ausführung Mattglas sandgestrahlt (60)			+ 263,-
	Aufpreis <b>pro Element</b> für Ausführung Echtglas, Spiegel (47)			+ 170,-
	(Es können nur die <b>feststehenden Elemente</b> in Ausführung Echtglas, Spiegel (47) geliefert werden)			
	<b>Aufpreis je Schräge und je Ausschnitt (nur im feststehenden Element)</b>			+ 246,-

**Sonderkonstruktionen**, die in masslicher und/oder technischer Art und Weise über die oben dargestellten Sondermassmöglichkeiten hinausgehen, werden **auf Anfrage** auf ihre technische Machbarkeit geprüft und **nach individuellem Aufwand berechnet**.

Alle Massangaben unterliegen einer Toleranz von ± 2 mm.

8 mm Einscheiben-Sicherheitsglas (ESG)  
mit innen glasbündigen Scharnieren & Clipsprofil

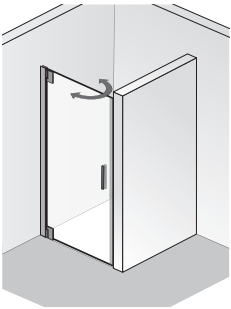
unverbindliche Preisempfehlung in SFr. (zzgl. MwSt.)

F = Festelement E = Einstieg	Version	Wannen- einbaumass* cm	F cm	E cm	Artikel-Nr.	Chrom- optik
 <p>Abb.: Anschlag links</p> <p>Höhe 200 cm</p>	<b>Drehtür Nische</b>					
	75	73,5 – 74,5		66	<b>Echtglas, klar hell (50)</b> 2102075 ..	1.273,-
	80	78,5 – 79,5		71	2102080 ..	1.324,-
	<b>90</b>	<b>88,5 – 89,5</b>		<b>81</b>	2102090 ..	<b>1.356,-</b>
	100	98,5 – 99,5		91	2102100 ..	1.409,-
<p><b>Bitte Anschlag der Tür angeben.</b></p> <p><b>Aufpreis für Stangengriff, gross (390 mm)</b></p> <p><i>Aufpreis für Edelglas</i></p> <p><i>Aufpreis für Ausführung Echtglas, ShowerGuard (150)</i></p> <p><i>Aufpreis für Glasmattierung mittig, Breite 65 cm (100)</i></p> <p><i>Aufpreis für Glasmattierung Linea.01 (164)</i></p> <p><i>Aufpreis für Glasmattierung Linea.02 (165)</i></p> <p><i>Aufpreis für Ausführung Mattglas sandgestrahlt (60)</i></p> <p><i>Aufpreis für Ausführung Echtglas, Grau (52), Chinchilla (54)</i></p> <p><i>Aufpreis für Ausführung Echtglas, Carré (56)</i></p> <p><i>Aufpreis für Ausführung Echtglas, Spiegel (47)</i></p>						<p>+ 66,-</p> <p>+ 117,-</p> <p>+ 467,-</p> <p>+ 178,-</p> <p>+ 331,-</p> <p>+ 331,-</p> <p>+ 178,-</p> <p>+ 134,-</p> <p>+ 178,-</p> <p>+ 170,-</p>
 <p>Abb.: Anschlag links</p> <p>Höhe 200 cm</p>	<b>Drehtür und Nebenteil</b>					
	75	73,0 – 76,0	20	46	<b>Echtglas, klar hell (50)</b> 2105075 ..	1.526,-
	80	78,0 – 81,0	20	51	2105080 ..	1.579,-
	<b>90</b>	<b>88,0 – 91,0</b>	<b>20</b>	<b>61</b>	2105090 ..	<b>1.630,-</b>
	100	98,0 – 101,0	20	71	2105100 ..	1.696,-
	120	118,0 – 121,0	20	91	2105120 ..	1.781,-
<p><b>Bitte Anschlag der Tür angeben.</b></p> <p><b>Aufpreis für Stangengriff, gross (390 mm)</b></p> <p><i>Aufpreis für Edelglas</i></p> <p><i>Aufpreis für Ausführung Echtglas, ShowerGuard (150)</i></p> <p><i>Aufpreis für Glasmattierung mittig, Breite 65 cm (100)</i></p> <p><i>Aufpreis für Glasmattierung Linea.01 (164)</i></p> <p><i>Aufpreis für Glasmattierung Linea.02 (165)</i></p> <p><i>Aufpreis für Ausführung Mattglas sandgestrahlt (60)</i></p> <p><i>Aufpreis für Ausführung Echtglas, Grau (52), Chinchilla (54)</i></p> <p><i>Aufpreis für Ausführung Echtglas, Carré (56)</i></p> <p><i>Aufpreis <b>pro Element</b> für Ausführung Echtglas, Spiegel (47)</i> (Bitte angeben, welche Elemente in Ausführung Echtglas, Spiegel (47) geliefert werden sollen)</p>						<p>+ 66,-</p> <p>+ 117,-</p> <p>+ 467,-</p> <p>+ 178,-</p> <p>+ 331,-</p> <p>+ 331,-</p> <p>+ 178,-</p> <p>+ 134,-</p> <p>+ 178,-</p> <p>+ 170,-</p>

Alle Massangaben unterliegen einer Toleranz von ± 2 mm.

\*Wichtig: Das angegebene Wanneneinbaumass ist nicht der Verstellbereich der Duschkabine, s. Seite 456, Abb. 3+4.

Für die beste Passform empfehlen wir die HSK Duschwannen auf Seite 23–42.



8 mm Einscheiben-Sicherheitsglas (ESG)  
mit innen glasbündigen Scharnieren & Clipsprofil

unverbindliche Preisempfehlung in SFr. (zzgl. MwSt.)

	Abmessungen in cm				Artikel-Nr.	Chrom-optik
	Breite von – bis	Höhe von – bis				
Drehtür Nische	bis 102,0	bis 200,0			<b>Echtglas, klar hell (50) 2102500 . .</b>	1.657,-
<b>Bitte Anschlag der Tür angeben.</b>						
<b>Aufpreis für Stangengriff, gross (390 mm)</b>						+ 66,-
Aufpreis für Sonderhöhe (über 200,0 cm bis max. 220,0 cm)						+ 425,-
<i>Aufpreis für Edelglas</i>						+ 117,-
<i>Aufpreis für Ausführung Echtglas, ShowerGuard (150)</i>						+ 467,-
Aufpreis für Glasmattierung mittig, Breite 65 cm (100)						+ 178,-
Aufpreis für Glasmattierung Linea.01 (164)						+ 331,-
Aufpreis für Glasmattierung Linea.02 (165)						+ 331,-
Aufpreis für Ausführung Mattglas sandgestrahlt (60)						+ 178,-
Aufpreis für Ausführung Echtglas, Grau (52), Chinchilla (54)						+ 134,-
Aufpreis für Ausführung Echtglas, Carré (56)						+ 178,-
Aufpreis für Ausführung Echtglas, Spiegel (47)						+ 170,-
<b>Aufpreis je Schräge und je Ausschnitt</b>						+ 246,-
Drehtür und Nebenteil	bis 180,0	bis 200,0			<b>Echtglas, klar hell (50) 2105500 . .</b>	1.936,-
<b>Bitte Anschlag der Tür angeben.</b>						
<b>Aufpreis für Stangengriff, gross (390 mm)</b>						+ 66,-
Aufpreis für Sonderhöhe (über 200,0 cm bis max. 220,0 cm)						+ 425,-
<i>Aufpreis für Edelglas</i>						+ 117,-
<i>Aufpreis für Ausführung Echtglas, ShowerGuard (150)</i>						+ 467,-
Aufpreis für Glasmattierung mittig, Breite 65 cm (100)						+ 178,-
Aufpreis für Glasmattierung Linea.01 (164)						+ 331,-
Aufpreis für Glasmattierung Linea.02 (165)						+ 331,-
Aufpreis für Ausführung Mattglas sandgestrahlt (60)						+ 178,-
Aufpreis für Ausführung Echtglas, Grau (52), Chinchilla (54)						+ 134,-
Aufpreis für Ausführung Echtglas, Carré (56)						+ 178,-
Aufpreis <b>pro Element</b> für Ausführung Echtglas, Spiegel (47)						+ 170,-
(Bitte angeben, welche Elemente in Ausführung Echtglas, Spiegel (47) geliefert werden sollen)						
<b>Aufpreis je Schräge und je Ausschnitt</b>						+ 246,-

**Sonderkonstruktionen**, die in masslicher und/oder technischer Art und Weise über die oben dargestellten Sondermassmöglichkeiten hinausgehen, werden **auf Anfrage** auf ihre technische Machbarkeit geprüft und **nach individuellem Aufwand berechnet**.



Bitte waagerechten Einbau der Duschwanne prüfen. Bei einer Nische das Mass oben, mittig und unten angeben.

Bitte nur das lichte Mass der Duschwanne angeben. Bedingte Massabzüge erfolgen werksseitig.

**Wichtig: Bodengleichen Einbau ohne Duschwanne bitte unbedingt mit Massangabe des gewünschten Nassbereiches bei der Bestellung angeben (s. Seite 48).**

8 mm Einscheiben-Sicherheitsglas (ESG)  
mit innen glasbündigen Scharnieren & Clipsprofil

unverbindliche Preisempfehlung in SFr. (zzgl. MwSt.)

F = Festelement E = Einstieg	Version	Wannen- einbaumaass* cm	F cm	E cm	Artikel-Nr.	Chrom- optik
<b>Drehtür an Nebenteil</b>    Abb.: Anschlag rechts  Höhe 200 cm	75	72,5 – 74,5	20	51	<b>Echtglas, klar hell (50)</b> 2101075 ..	1.613,-
	80	77,5 – 79,5	20	56	2101080 ..	1.664,-
	<b>90</b>	<b>87,5 – 89,5</b>	<b>20</b>	<b>66</b>	2101090 ..	<b>1.696,-</b>
	100	97,5 – 99,5	28	68	2101100 ..	1.749,-
	120	117,5 – 119,5	48	68	2101120 ..	1.834,-
	<b>Bitte Anschlag der Tür angeben.</b>  <b>Aufpreis für Stangengriff, gross (390 mm)</b>					
<i>Aufpreis für Edelglas</i> <i>Aufpreis für Ausführung Echtglas, ShowerGuard (150)</i> Aufpreis für Glasmattierung mittig, Breite 65 cm (100) Aufpreis für Glasmattierung Linea.01 (164) Aufpreis für Glasmattierung Linea.02 (165) Aufpreis für Ausführung Mattglas sandgestrahlt (60) Aufpreis für Ausführung Echtglas, Grau (52), Chinchilla (54) Aufpreis für Ausführung Echtglas, Carré (56) Aufpreis <b>pro Element</b> für Ausführung Echtglas, Spiegel (47) (Bitte angeben, welche Elemente in Ausführung Echtglas, Spiegel (47) geliefert werden sollen)						+ 117,- + 467,- + 178,- + 331,- + 331,- + 178,- + 134,- + 178,- + 170,-
<b>Pendeltür Nische</b>    Höhe 200 cm	75	73,0 – 75,0		57	<b>Echtglas, klar hell (50)</b> 2107075 ..	1.783,-
	80	78,0 – 80,0		62	2107080 ..	1.834,-
	<b>90</b>	<b>88,0 – 90,0</b>		<b>72</b>	2107090 ..	<b>1.866,-</b>
	100	98,0 – 100,0		82	2107100 ..	1.946,-
	120	118,0 – 120,0		102	2107120 ..	2.036,-
	<b>Aufpreis für Stangengriff, gross (390 mm)</b>					
<i>Aufpreis für Edelglas</i> <i>Aufpreis für Ausführung Echtglas, ShowerGuard (150)</i> Aufpreis für Glasmattierung mittig, Breite 65 cm (100) Aufpreis für Glasmattierung Linea.01 (164) Aufpreis für Glasmattierung Linea.02 (165) Aufpreis für Ausführung Mattglas sandgestrahlt (60) Aufpreis für Ausführung Echtglas, Grau (52), Chinchilla (54) Aufpreis für Ausführung Echtglas, Carré (56) Aufpreis <b>pro Element</b> für Ausführung Echtglas, Spiegel (47) (Bitte angeben, welche Elemente in Ausführung Echtglas, Spiegel (47) geliefert werden sollen)						+ 117,- + 467,- + 178,- + 331,- + 331,- + 178,- + 134,- + 178,- + 170,-

Alle Massangaben unterliegen einer Toleranz von ± 2 mm.

\*Wichtig: Das angegebene Wanneneinbaumaass ist nicht der Verstellbereich der Duschkabine, s. Seite 456, Abb. 3+4.

Für die beste Passform empfehlen wir die HSK Duschwannen auf Seite 23–42.

8 mm Einscheiben-Sicherheitsglas (ESG)  
mit innen glasbündigen Scharnieren & Clipsprofil

unverbindliche Preisempfehlung in SFr. (zzgl. MwSt.)

	Abmessungen in cm				Artikel-Nr.	Chrom- optik
	Breite von – bis	Höhe von – bis				
Drehtür an Nebenteil	bis 160,0	bis 200,0			Echtglas, klar hell (50) 2101500 . .	1.919,-
<p><b>Bitte Anschlag der Tür angeben.</b> <b>Hinweis:</b> Breite Türteil max. 700 mm möglich.</p> <p><b>Aufpreis für Stangengriff, gross (390 mm)</b> + 66,-</p> <p>Aufpreis für Sonderhöhe (über 200,0 cm bis max. 220,0 cm) + 425,-</p> <p><i>Aufpreis für Edelglas</i> + 117,-  <i>Aufpreis für Ausführung Echtglas, ShowerGuard (150)</i> + 467,-            Aufpreis für Glasmattierung mittig, Breite 65 cm (100) + 178,-            Aufpreis für Glasmattierung Linea.01 (164) + 331,-            Aufpreis für Glasmattierung Linea.02 (165) + 331,-            Aufpreis für Ausführung Mattglas sandgestrahlt (60) + 178,-            Aufpreis für Ausführung Echtglas, Grau (52), Chinchilla (54) + 134,-            Aufpreis für Ausführung Echtglas, Carré (56) + 178,-            Aufpreis <b>pro Element</b> für Ausführung Echtglas, Spiegel (47) + 170,-            (Bitte angeben, welche Elemente in Ausführung Echtglas, Spiegel (47) geliefert werden sollen)</p> <p><b>Aufpreis je Schräge und je Ausschnitt</b> + 246,-</p>						
Pendeltür Nische	bis 200,0	bis 200,0			Echtglas, klar hell (50) 2107500 . .	2.174,-
<p><b>Aufpreis für Stangengriff, gross (390 mm)</b> + 132,-</p> <p>Aufpreis für Sonderhöhe (über 200,0 cm bis max. 220,0 cm) + 425,-</p> <p><i>Aufpreis für Edelglas</i> + 117,-  <i>Aufpreis für Ausführung Echtglas, ShowerGuard (150)</i> + 467,-            Aufpreis für Glasmattierung mittig, Breite 65 cm (100) + 178,-            Aufpreis für Glasmattierung Linea.01 (164) + 331,-            Aufpreis für Glasmattierung Linea.02 (165) + 331,-            Aufpreis für Ausführung Mattglas sandgestrahlt (60) + 178,-            Aufpreis für Ausführung Echtglas, Grau (52), Chinchilla (54) + 134,-            Aufpreis für Ausführung Echtglas, Carré (56) + 178,-            Aufpreis <b>pro Element</b> für Ausführung Echtglas, Spiegel (47) + 170,-            (Bitte angeben, welche Elemente in Ausführung Echtglas, Spiegel (47) geliefert werden sollen)</p>						

**Sonderkonstruktionen**, die in masslicher und/oder technischer Art und Weise über die oben dargestellten Sondermassmöglichkeiten hinausgehen, werden **auf Anfrage** auf ihre technische Machbarkeit geprüft und **nach individuellem Aufwand berechnet**.

Bitte waagerechten Einbau der Duschwanne prüfen. Bei einer Nische das Mass oben, mittig und unten angeben.

Bitte nur das lichte Mass der Duschwanne angeben. Bedingte Massabzüge erfolgen werksseitig.

**Wichtig: Bodengleichen Einbau ohne Duschwanne** bitte unbedingt mit Massangabe des gewünschten Nassbereiches bei der Bestellung angeben (s. Seite 48).

8 mm Einscheiben-Sicherheitsglas (ESG)  
mit innen glasbündigen Scharnieren & Clipsprofil

unverbindliche Preisempfehlung in SFr. (zzgl. MwSt.)

F = Festelement E = Einstieg	Version	Wannen- einbaumass* cm	F cm	E cm	Artikel-Nr.	Chrom- optik
	75	73,5 – 74,5		66	<b>Echtglas, klar hell (50)</b> 2108075 ..	1.443,-
	80	78,5 – 79,5		71	2108080 ..	1.477,-
	<b>90</b>	<b>88,5 – 89,5</b>		<b>81</b>	2108090 ..	<b>1.528,-</b>
	100	98,5 – 99,5		91	2108100 ..	1.572,-

Abb.: Anschlag links

Höhe 200 cm

**Bitte Anschlag der Tür angeben.**

Aufpreis für zusätzlichen Griff am zweiten Türelement	+ 66,-
<i>Aufpreis für Edelglas</i>	+ 117,-
<i>Aufpreis für Ausführung Echtglas, ShowerGuard (150)</i>	+ 467,-
Aufpreis für Glasmattierung mittig, Breite 65 cm (100)	+ 178,-
Aufpreis für Glasmattierung Linea.01 (164)	+ 331,-
Aufpreis für Glasmattierung Linea.02 (165)	+ 331,-
Aufpreis für Ausführung Mattglas sandgestrahlt (60)	+ 178,-
Aufpreis für Ausführung Echtglas, Grau (52), Chinchilla (54)	+ 134,-
Aufpreis für Ausführung Echtglas, Carré (56)	+ 178,-
Aufpreis <b>pro Element</b> für Ausführung Echtglas, Spiegel (47)	+ 170,-
(Bitte angeben, welche Elemente in Ausführung Echtglas, Spiegel (47) geliefert werden sollen)	

Alle Massangaben unterliegen einer Toleranz von ± 2 mm.

**\*Wichtig:** Das angegebene Wanneneinbaumass ist nicht der Verstellbereich der Duschkabine, s. Seite 456, Abb. 3+4.

**Für die beste Passform empfehlen wir die HSK Duschwannen auf Seite 23–42.**

8 mm Einscheiben-Sicherheitsglas (ESG)  
mit innen glasbündigen Scharnieren & Clipsprofil

unverbindliche Preisempfehlung in SFr. (zzgl. MwSt.)

	Abmessungen in cm		Artikel-Nr.	Chrom-optik
	Breite von – bis	Höhe von – bis		
Drehfalttür Nische	bis 102,0	bis 200,0	<b>Echtglas, klar hell (50)</b>	
	bis 112,0	bis 200,0 (max.)	2108500 . . 2108500 . .	1.861,- 1.861,-
<b>Bitte Anschlag der Tür angeben.</b>				
Aufpreis für zusätzlichen Griff am zweiten Türelement				+ 66,-
Aufpreis für Sonderhöhe (über 200,0 cm bis max. 220,0 cm – Breite Türteil max. 102,0 cm)				+ 425,-
<i>Aufpreis für Edelglas</i>				+ 117,-
<i>Aufpreis für Ausführung Echtglas, ShowerGuard (150)</i>				+ 467,-
Aufpreis für Glasmattierung mittig, Breite 65 cm (100)				+ 178,-
Aufpreis für Glasmattierung Linea.01 (164)				+ 331,-
Aufpreis für Glasmattierung Linea.02 (165)				+ 331,-
Aufpreis für Ausführung Mattglas sandgestrahlt (60)				+ 178,-
Aufpreis für Ausführung Echtglas, Grau (52), Chinchilla (54)				+ 134,-
Aufpreis für Ausführung Echtglas, Carré (56)				+ 178,-
Aufpreis <b>pro Element</b> für Ausführung Echtglas, Spiegel (47)				+ 170,-
(Bitte angeben, welche Elemente in Ausführung Echtglas, Spiegel (47) geliefert werden sollen)				
<b>Aufpreis je Schräge und je Ausschnitt</b>				+ 246,-

**Sonderkonstruktionen**, die in masslicher und/oder technischer Art und Weise über die oben dargestellten Sondermassmöglichkeiten hinausgehen, werden **auf Anfrage** auf ihre technische Machbarkeit geprüft und **nach individuellem Aufwand berechnet**.

Bitte waagerechten Einbau der Duschwanne prüfen. Bei einer Nische das Mass oben, mittig und unten angeben.

Bitte nur das lichte Mass der Duschwanne angeben. Bedingte Massabzüge erfolgen werksseitig.

**Wichtig: Bodengleichen Einbau ohne Duschwanne bitte unbedingt mit Massangabe des gewünschten Nassbereiches bei der Bestellung angeben (s. Seite 48).**

8 mm Einscheiben-Sicherheitsglas (ESG)  
mit innen glasbündigen Scharnieren & Clipsprofil

unverbindliche Preisempfehlung in SFr. (zzgl. MwSt.)

F = Festelement E = Einstieg	Version	Wannen- einbaumass* cm	Fliesenmass Glas Mitte Fuge cm	F cm	E cm	Artikel-Nr.	Chrom- optik
<b>Drehtür mit Seitenwand</b>    Abb.: Anschlag links  Höhe 200 cm	<b>Drehtür</b>					<b>Echtglas, klar hell (50)</b>	
	75	74,5 – 75,5	71,5 – 72,5		64	2172075 ..	1.273,-
	80	79,5 – 80,5	76,5 – 77,5		69	2172080 ..	1.324,-
	<b>90</b>	<b>89,5 – 90,5</b>	<b>86,5 – 87,5</b>		<b>79</b>	2172090 ..	<b>1.356,-</b>
	100	99,5 – 100,5	96,5 – 97,5		89	2172100 ..	1.409,-
	<b>Seitenwand</b>						
	75	73,5 – 75,5	70,6 – 72,6			2192075 ..	875,-
	80	78,5 – 80,5	75,6 – 77,6			2192080 ..	897,-
	<b>90</b>	<b>88,5 – 90,5</b>	<b>85,6 – 87,6</b>			2192090 ..	<b>950,-</b>
	100	98,5 – 100,5	95,6 – 97,6			2192100 ..	1.001,-
	120	118,5 – 120,5	115,6 – 117,6			2192120 ..	1.052,-
	140	138,5 – 140,5	135,6 – 137,6			2192140 ..	1.103,-
	160	158,5 – 160,5	155,6 – 157,6			2192160 ..	1.154,-
	<b>Bitte Anschlag der Tür angeben.</b>						
<b>Optional Drehtür auch als pendelbare Version erhältlich – bitte bei Bestellung angeben.</b>							
<b>Aufpreis für Stangengriff, gross (390 mm)</b>							+ 66,-
<i>Aufpreis für Edelglas</i>							+ 229,-
<i>Aufpreis für Ausführung Echtglas, ShowerGuard (150)</i>							+ 935,-
<i>Aufpreis für Glasmattierung mittig, Breite 65 cm (100)</i>							+ 263,-
<i>Aufpreis für Glasmattierung Linea.01 (164)</i>							+ 569,-
<i>Aufpreis für Glasmattierung Linea.02 (165)</i>							+ 569,-
<i>Aufpreis für Ausführung Mattglas sandgestrahlt (60)</i>							+ 263,-
<i>Aufpreis für Ausführung Echtglas, Grau (52), Chinchilla (54)</i>							+ 263,-
<i>Aufpreis für Ausführung Echtglas, Carré (56)</i>							+ 348,-
<i>– Aufpreis gilt für Tür inkl. Seitenwand –</i>							
<b>Aufpreis <u>pro Element</u> für Ausführung Echtglas, Spiegel (47)</b> (Bitte angeben, welche Elemente in Ausführung Echtglas, Spiegel (47) geliefert werden sollen)							+ 170,-
<b>Kombinierbar mit Handtuchhalter, universal (s. Seite 140)</b> Bitte bei Bestellung angeben.							+ 287,-

Alle Massangaben unterliegen einer Toleranz von ± 2 mm.

**\*Wichtig:** Das angegebene Wanneneinbaumass ist nicht der Verstellbereich der Duschkabine, s. Seite 456, Abb. 3+4.**Für die beste Passform empfehlen wir die HSK Duschwannen auf Seite 23–42.**

8 mm Einscheiben-Sicherheitsglas (ESG)  
mit innen glasbündigen Scharnieren & Clipsprofil

unverbindliche Preisempfehlung in SFr. (zzgl. MwSt.)

	Abmessungen in cm		Artikel-Nr.	Chrom-optik
	Breite von – bis	Höhe von – bis		
Drehtür mit Seitenwand	<b>Drehtür</b> bis 102,0	bis 200,0	<b>Echtglas, klar hell (50)</b> <b>2172500 . .</b>	1.657,-
	<b>Seitenwand</b> bis 130,0	bis 200,0	<b>2192500 . .</b>	1.069,-
	130,1 bis 180,0	bis 200,0	<b>2192500 . .</b>	1.171,-
<b>Bitte Anschlag der Tür angeben.</b>				
<b>Optional Drehtür auch als pendelbare Version erhältlich – bitte bei Bestellung angeben.</b>				
<b>Aufpreis für Stangengriff, gross (390 mm)</b>				+ 66,-
Aufpreis für Sonderhöhe (über 200,0 cm bis max. 220,0 cm)				+ 425,-
<i>Aufpreis für Edelglas</i>				+ 229,-
<i>Aufpreis für Ausführung Echtglas, ShowerGuard (150)</i>				+ 935,-
<i>Aufpreis für Glasmattierung mittig, Breite 65 cm (100)</i>				+ 263,-
<i>Aufpreis für Glasmattierung Linea.01 (164)</i>				+ 569,-
<i>Aufpreis für Glasmattierung Linea.02 (165)</i>				+ 569,-
<i>Aufpreis für Ausführung Mattglas sandgestrahlt (60)</i>				+ 263,-
<i>Aufpreis für Ausführung Echtglas, Grau (52), Chinchilla (54)</i>				+ 263,-
<i>Aufpreis für Ausführung Echtglas, Carré (56)</i>				+ 348,-
<i>– Aufpreis gilt für Tür inkl. Seitenwand –</i>				
Aufpreis <b>pro Element</b> für Ausführung Echtglas, Spiegel (47) (Bitte angeben, welche Elemente in Ausführung Echtglas, Spiegel (47) geliefert werden sollen)				+ 170,-
<b>Aufpreis je Schräge und je Ausschnitt</b>				+ 246,-
<b>Kombinierbar mit Handtuchhalter, universal (s. Seite 140)</b>				+ 287,-

**Sonderkonstruktionen**, die in masslicher und/oder technischer Art und Weise über die oben dargestellten Sondermassmöglichkeiten hinausgehen, werden **auf Anfrage** auf ihre technische Machbarkeit geprüft und **nach individuellem Aufwand berechnet**.

Bitte waagerechten Einbau der Duschwanne prüfen. Bei einer Nische das Mass oben, mittig und unten angeben.

Bitte nur das lichte Mass der Duschwanne angeben. Bedingte Massabzüge erfolgen werksseitig.

**Wichtig: Bodengleichen Einbau ohne Duschwanne bitte unbedingt mit Massangabe des gewünschten Nassbereiches bei der Bestellung angeben (s. Seite 48).**

8 mm Einscheiben-Sicherheitsglas (ESG)  
mit innen glasbündigen Scharnieren & Clipsprofil

unverbindliche Preisempfehlung in SFr. (zzgl. MwSt.)

F = Festelement E = Einstieg	Version	Wannen- einbaumass* cm	Fliesenmass Glas Mitte Fuge cm	F cm	E cm	Artikel-Nr.	Chrom- optik	
 <p>Abb.: Anschlag links</p> <p>Höhe 200 cm</p>	<b>Drehtür</b>					<b>Echtglas, klar hell (50)</b>		
	75	74,5 – 75,5	71,5 – 72,5	17	46	<b>2175075 ..</b>	1.526,-	
	80	79,5 – 80,5	76,5 – 77,5	17	51	<b>2175080 ..</b>	1.579,-	
	<b>90</b>	<b>89,5 – 90,5</b>	<b>86,5 – 87,5</b>	<b>17</b>	<b>61</b>	<b>2175090 ..</b>	<b>1.630,-</b>	
	100	99,5 – 100,5	96,5 – 97,5	17	71	<b>2175100 ..</b>	1.696,-	
	120	119,5 – 120,5	116,5 – 117,5	17	91	<b>2175120 ..</b>	1.781,-	
	<b>Seitenwand</b>							
	75	73,5 – 75,5	70,6 – 72,6			<b>2195075 ..</b>	875,-	
	80	78,5 – 80,5	75,6 – 77,6			<b>2195080 ..</b>	897,-	
	<b>90</b>	<b>88,5 – 90,5</b>	<b>85,6 – 87,6</b>			<b>2195090 ..</b>	<b>950,-</b>	
	100	98,5 – 100,5	95,6 – 97,6			<b>2195100 ..</b>	1.001,-	
	120	118,5 – 120,5	115,6 – 117,6			<b>2195120 ..</b>	1.052,-	
	140	138,5 – 140,5	135,6 – 137,6			<b>2195140 ..</b>	1.103,-	
	160	158,5 – 160,5	155,6 – 157,6			<b>2195160 ..</b>	1.154,-	
	<b>Bitte Anschlag der Tür angeben.</b>							
	<b>Ab einer Breite (türseitig) ≥ 90,0 cm wird serienmässig mit Kreuzverstrebung geliefert.</b>							
	<b>Aufpreis für Stangengriff, gross (390 mm)</b>							+ 66,-
	<i>Aufpreis für Edelglas</i>							+ 229,-
	<i>Aufpreis für Ausführung Echtglas, ShowerGuard (150)</i>							+ 935,-
	<i>Aufpreis für Glasmattierung mittig, Breite 65 cm (100)</i>							+ 263,-
<i>Aufpreis für Glasmattierung Linea.01 (164)</i>							+ 569,-	
<i>Aufpreis für Glasmattierung Linea.02 (165)</i>							+ 569,-	
<i>Aufpreis für Ausführung Mattglas sandgestrahlt (60)</i>							+ 263,-	
<i>Aufpreis für Ausführung Echtglas, Grau (52), Chinchilla (54)</i>							+ 263,-	
<i>Aufpreis für Ausführung Echtglas, Carré (56)</i>							+ 348,-	
– Aufpreis gilt für Tür inkl. Seitenwand –								
<b>Aufpreis pro Element</b> für Ausführung Echtglas, Spiegel (47) (Bitte angeben, welche Elemente in Ausführung Echtglas, Spiegel (47) geliefert werden sollen)							+ 170,-	
<b>Kombinierbar mit Handtuchhalter, universal (s. Seite 140)</b> Bitte bei Bestellung angeben.							+ 287,-	

Alle Massangaben unterliegen einer Toleranz von ± 2 mm.

**\*Wichtig:** Das angegebene Wanneneinbaumass ist nicht der Verstellbereich der Duschkabine, s. Seite 456, Abb. 3+4.**Für die beste Passform empfehlen wir die HSK Duschwannen auf Seite 23–42.**



8 mm Einscheiben-Sicherheitsglas (ESG)  
mit innen glasbündigen Scharnieren & Clipsprofil

unverbindliche Preisempfehlung in SFr. (zzgl. MwSt.)

	Abmessungen in cm		Artikel-Nr.	Chrom-optik
	Breite von – bis	Höhe von – bis		
Drehtür und Nebenteil mit Seitenwand	<b>Drehtür</b> bis 130,0	bis 200,0	<b>Echtglas, klar hell (50)</b> <b>2175500 . .</b>	1.936,-
	<b>Seitenwand</b> bis 130,0	bis 200,0	<b>2195500 . .</b>	1.069,-
	130,1 bis 180,0	bis 200,0	<b>2195500 . .</b>	1.171,-
<b>Bitte Anschlag der Tür angeben.</b>				
<b>Ab einer Breite (türseitig) <math>\geq 90,0</math> cm wird serienmässig mit Kreuzverstrebung geliefert.</b>				
<b>Aufpreis für Stangengriff, gross (390 mm)</b>				+ 66,-
Aufpreis für Sonderhöhe (über 200,0 cm bis max. 220,0 cm)				+ 425,-
<i>Aufpreis für Edelglas</i>				+ 229,-
<i>Aufpreis für Ausführung Echtglas, ShowerGuard (150)</i>				+ 935,-
Aufpreis für Glasmattierung mittig, Breite 65 cm (100)				+ 263,-
Aufpreis für Glasmattierung Linea.01 (164)				+ 569,-
Aufpreis für Glasmattierung Linea.02 (165)				+ 569,-
Aufpreis für Ausführung Mattglas sandgestrahlt (60)				+ 263,-
Aufpreis für Ausführung Echtglas, Grau (52), Chinchilla (54)				+ 263,-
Aufpreis für Ausführung Echtglas, Carré (56)				+ 348,-
– Aufpreis gilt für Tür inkl. Seitenwand –				
Aufpreis <b>pro Element</b> für Ausführung Echtglas, Spiegel (47) (Bitte angeben, welche Elemente in Ausführung Echtglas, Spiegel (47) geliefert werden sollen)				+ 170,-
<b>Aufpreis je Schräge und je Ausschnitt</b>				+ 246,-
<b>Kombinierbar mit Handtuchhalter, universal (s. Seite 140)</b> Bitte bei Bestellung angeben.				+ 287,-

**Sonderkonstruktionen**, die in masslicher und/oder technischer Art und Weise über die oben dargestellten Sondermassmöglichkeiten hinausgehen, werden **auf Anfrage** auf ihre technische Machbarkeit geprüft und **nach individuellem Aufwand berechnet**.

Bitte waagerechten Einbau der Duschwanne prüfen. Bei einer Nische das Mass oben, mittig und unten angeben.

Bitte nur das lichte Mass der Duschwanne angeben. Bedingte Massabzüge erfolgen werksseitig.

**Wichtig: Bodengleichen Einbau ohne Duschwanne bitte unbedingt mit Massangabe des gewünschten Nassbereiches bei der Bestellung angeben (s. Seite 48).**

8 mm Einscheiben-Sicherheitsglas (ESG)  
mit innen glasbündigen Scharnieren & Clipsprofil

unverbindliche Preisempfehlung in SFr. (zzgl. MwSt.)

F = Festelement E = Einstieg	Version	Wannen- einbaumass* cm	Fliesenmass Glas Mitte Fuge cm	F cm	E cm	Artikel-Nr.	Chrom- optik	
<b>Drehtür an Nebenteil + Seitenwand</b>    Abb.: Anschlag links  Höhe 200 cm	<b>Drehtür</b>					<b>Echtglas, klar hell (50)</b>		
	75	73,5 – 75,5	70,3 – 72,3	25	47	<b>2170075 . .</b>	1.613,-	
	80	78,5 – 80,5	75,3 – 77,3	25	52	<b>2170080 . .</b>	1.664,-	
	<b>90</b>	<b>88,5 – 90,5</b>	<b>85,3 – 87,3</b>	<b>25</b>	<b>62</b>	<b>2170090 . .</b>	<b>1.696,-</b>	
	100	98,5 – 100,5	95,3 – 97,3	28	69	<b>2170100 . .</b>	1.749,-	
	120	118,5 – 120,5	115,3 – 117,3	48	69	<b>2170120 . .</b>	1.834,-	
	<b>Seitenwand</b>							
	75	73,5 – 75,5	70,6 – 72,6			<b>2190075 . .</b>	875,-	
	80	78,5 – 80,5	75,6 – 77,6			<b>2190080 . .</b>	897,-	
	<b>90</b>	<b>88,5 – 90,5</b>	<b>85,6 – 87,6</b>			<b>2190090 . .</b>	<b>950,-</b>	
	100	98,5 – 100,5	95,6 – 97,6			<b>2190100 . .</b>	1.001,-	
	120	118,5 – 120,5	115,6 – 117,6			<b>2190120 . .</b>	1.052,-	
	140	138,5 – 140,5	135,6 – 137,6			<b>2190140 . .</b>	1.103,-	
	160	158,5 – 160,5	155,6 – 157,6			<b>2190160 . .</b>	1.154,-	
	<b>Bitte Anschlag der Tür angeben.</b>							
	<b>Optional Drehtür auch als pendelbare Version erhältlich – bitte bei Bestellung angeben.</b>							
	<b>Ab einer Breite (türseitig) ≥ 90,0 cm wird serienmässig mit Kreuzverstrebung geliefert.</b>							
	<b>Aufpreis für Stangengriff, gross (390 mm)</b>							+ 66,-
	<i>Aufpreis für Edelglas</i>							+ 229,-
	<i>Aufpreis für Ausführung Echtglas, ShowerGuard (150)</i>							+ 935,-
<i>Aufpreis für Glasmattierung mittig, Breite 65 cm (100)</i>							+ 263,-	
<i>Aufpreis für Glasmattierung Linea.01 (164)</i>							+ 569,-	
<i>Aufpreis für Glasmattierung Linea.02 (165)</i>							+ 569,-	
<i>Aufpreis für Ausführung Mattglas sandgestrahlt (60)</i>							+ 263,-	
<i>Aufpreis für Ausführung Echtglas, Grau (52), Chinchilla (54)</i>							+ 263,-	
<i>Aufpreis für Ausführung Echtglas, Carré (56)</i>							+ 348,-	
<i>– Aufpreis gilt für Tür inkl. Seitenwand –</i>								
<b>Aufpreis <u>pro Element</u> für Ausführung Echtglas, Spiegel (47)</b> (Bitte angeben, welche Elemente in Ausführung Echtglas, Spiegel (47) geliefert werden sollen)							+ 170,-	
<b>Kombinierbar mit Handtuchhalter, universal (s. Seite 140)</b> Bitte bei Bestellung angeben.							+ 287,-	

Alle Massangaben unterliegen einer Toleranz von ± 2 mm.

**\*Wichtig:** Das angegebene Wanneneinbaumass ist nicht der Verstellbereich der Duschkabine, s. Seite 456, Abb. 3+4.**Für die beste Passform empfehlen wir die HSK Duschwannen auf Seite 23–42.**

8 mm Einscheiben-Sicherheitsglas (ESG)  
mit innen glasbündigen Scharnieren & Clipsprofil

unverbindliche Preisempfehlung in SFr. (zzgl. MwSt.)

	Abmessungen in cm		Artikel-Nr.	Chrom-optik
	Breite von – bis	Höhe von – bis		
<b>Drehtür an Nebenteil + Seitenwand</b>	<b>Drehtür</b> bis 130,0	bis 200,0	<b>Echtglas, klar hell (50)</b> <b>2170500 . .</b>	1.919,-
	<b>Seitenwand</b> bis 130,0 130,1 bis 180,0	bis 200,0 bis 200,0	<b>2190500 . .</b> <b>2190500 . .</b>	1.069,- 1.171,-
<p><b>Bitte Anschlag der Tür angeben.</b> <b><u>Hinweis:</u> Breite Türteil max. 700 mm möglich.</b></p> <p>Optional Drehtür auch als pendelbare Version erhältlich – bitte bei Bestellung angeben.</p> <p>Ab einer Breite (türseitig) <math>\geq 90,0</math> cm wird serienmässig mit Kreuzverstrebung geliefert.</p> <p><b>Aufpreis für Stangengriff, gross (390 mm)</b></p> <p>Aufpreis für Sonderhöhe (über 200,0 cm bis max. 220,0 cm)</p> <p><i>Aufpreis für Edelglas</i></p> <p><i>Aufpreis für Ausführung Echtglas, ShowerGuard (150)</i></p> <p>Aufpreis für Glasmattierung mittig, Breite 65 cm (100)</p> <p>Aufpreis für Glasmattierung Linea.01 (164)</p> <p>Aufpreis für Glasmattierung Linea.02 (165)</p> <p>Aufpreis für Ausführung Mattglas sandgestrahlt (60)</p> <p>Aufpreis für Ausführung Echtglas, Grau (52), Chinchilla (54)</p> <p>Aufpreis für Ausführung Echtglas, Carré (56)</p> <p>– Aufpreis gilt für Tür inkl. Seitenwand –</p> <p>Aufpreis <b>pro Element</b> für Ausführung Echtglas, Spiegel (47) (Bitte angeben, welche Elemente in Ausführung Echtglas, Spiegel (47) geliefert werden sollen)</p> <p><b>Aufpreis je Schräge und je Ausschnitt</b></p> <p><b>Kombinierbar mit Handtuchhalter, universal (s. Seite 140)</b> Bitte bei Bestellung angeben.</p>				<p>+ 66,-</p> <p>+ 425,-</p> <p>+ 229,-</p> <p>+ 935,-</p> <p>+ 263,-</p> <p>+ 569,-</p> <p>+ 569,-</p> <p>+ 263,-</p> <p>+ 263,-</p> <p>+ 348,-</p> <p>+ 170,-</p> <p>+ 246,-</p> <p>+ 287,-</p>

**Sonderkonstruktionen**, die in masslicher und/oder technischer Art und Weise über die oben dargestellten Sondermassmöglichkeiten hinausgehen, werden **auf Anfrage** auf ihre technische Machbarkeit geprüft und **nach individuellem Aufwand berechnet**.

Bitte waagerechten Einbau der Duschwanne prüfen. Bei einer Nische das Mass oben, mittig und unten angeben.

Bitte nur das lichte Mass der Duschwanne angeben. Bedingte Massabzüge erfolgen werksseitig.

**Wichtig: Bodengleichen Einbau ohne Duschwanne bitte unbedingt mit Massangabe des gewünschten Nassbereiches bei der Bestellung angeben (s. Seite 48).**

8 mm Einscheiben-Sicherheitsglas (ESG)  
mit innen glasbündigen Scharnieren & Clipsprofil

unverbindliche Preisempfehlung in SFr. (zzgl. MwSt.)

F = Festelement E = Einstieg	Version	Wannen- einbaumauss* cm	Fliesenmass Glas Mitte Fuge cm	F cm	E cm	Artikel-Nr.	Chrom- optik	
 <p>Abb.: Anschlag links</p> <p>Höhe 200 cm</p>	<b>Pendeltür</b>					<b>Echtglas, klar hell (50)</b>		
	75	74,5 – 75,5	71,5 – 72,5		59	<b>2177075 ..</b>	1.783,-	
	80	79,5 – 80,5	76,5 – 77,5		64	<b>2177080 ..</b>	1.834,-	
	<b>90</b>	<b>89,5 – 90,5</b>	<b>86,5 – 87,5</b>		<b>74</b>	<b>2177090 ..</b>	<b>1.866,-</b>	
	100	99,5 – 100,5	96,5 – 97,5		84	<b>2177100 ..</b>	1.946,-	
	<b>Seitenwand</b>							
	75	73,5 – 75,5	70,6 – 72,6			<b>2197075 ..</b>	875,-	
	80	78,5 – 80,5	75,6 – 77,6			<b>2197080 ..</b>	897,-	
	<b>90</b>	<b>88,5 – 90,5</b>	<b>85,6 – 87,6</b>			<b>2197090 ..</b>	<b>950,-</b>	
	100	98,5 – 100,5	95,6 – 97,6			<b>2197100 ..</b>	1.001,-	
	120	118,5 – 120,5	115,6 – 117,6			<b>2197120 ..</b>	1.052,-	
	140	138,5 – 140,5	135,6 – 137,6			<b>2197140 ..</b>	1.103,-	
	160	158,5 – 160,5	155,6 – 157,6			<b>2197160 ..</b>	1.154,-	
		<b>Bitte Anschlag der Tür angeben.</b>						
		<b>Aufpreis für Stangenriffe, gross (390 mm)</b>						+ 132,-
		<i>Aufpreis für Edelglas</i>						+ 229,-
		<i>Aufpreis für Ausführung Echtglas, ShowerGuard (150)</i>						+ 935,-
		<i>Aufpreis für Glasmattierung mittig, Breite 65 cm (100)</i>						+ 263,-
		<i>Aufpreis für Glasmattierung Linea.01 (164)</i>						+ 569,-
		<i>Aufpreis für Glasmattierung Linea.02 (165)</i>						+ 569,-
	<i>Aufpreis für Ausführung Mattglas sandgestrahlt (60)</i>						+ 263,-	
	<i>Aufpreis für Ausführung Echtglas, Grau (52), Chinchilla (54)</i>						+ 263,-	
	<i>Aufpreis für Ausführung Echtglas, Carré (56)</i>						+ 348,-	
	<i>– Aufpreis gilt für Tür inkl. Seitenwand –</i>							
	<b>Aufpreis <u>pro Element</u> für Ausführung Echtglas, Spiegel (47)</b> (Bitte angeben, welche Elemente in Ausführung Echtglas, Spiegel (47) geliefert werden sollen)						+ 170,-	
	<b>Kombinierbar mit Handtuchhalter, universal (s. Seite 140)</b> Bitte bei Bestellung angeben.						+ 287,-	

Alle Massangaben unterliegen einer Toleranz von ± 2 mm.

**\*Wichtig:** Das angegebene Wanneneinbaumaass ist nicht der Verstellbereich der Duschkabine, s. Seite 456, Abb. 3+4.**Für die beste Passform empfehlen wir die HSK Duschwannen auf Seite 23–42.**

8 mm Einscheiben-Sicherheitsglas (ESG)  
mit innen glasbündigen Scharnieren & Clipsprofil

unverbindliche Preisempfehlung in SFr. (zzgl. MwSt.)

	Abmessungen in cm		Artikel-Nr.	Chrom-optik
	Breite von – bis	Höhe von – bis		
<b>Pendeltür mit Seitenwand</b>	<b>Pendeltür</b> bis 120,0	bis 200,0	<b>Echtglas, klar hell (50)</b> <b>2177500 . .</b>	2.174,-
	<b>Seitenwand</b> bis 130,0 130,1 bis 180,0	bis 200,0 bis 200,0	<b>2197500 . .</b> <b>2197500 . .</b>	1.069,- 1.171,-
<b>Bitte Anschlag der Tür angeben.</b>				
<b>Aufpreis für Stangengriffe, gross (390 mm)</b>				+ 132,-
Aufpreis für Sonderhöhe (über 200,0 cm bis max. 220,0 cm)				+ 425,-
<i>Aufpreis für Edelmetall</i>				+ 229,-
<i>Aufpreis für Ausführung Echtglas, ShowerGuard (150)</i>				+ 935,-
Aufpreis für Glasmattierung mittig, Breite 65 cm (100)				+ 263,-
Aufpreis für Glasmattierung Linea.01 (164)				+ 569,-
Aufpreis für Glasmattierung Linea.02 (165)				+ 569,-
Aufpreis für Ausführung Mattglas sandgestrahlt (60)				+ 263,-
Aufpreis für Ausführung Echtglas, Grau (52), Chinchilla (54)				+ 263,-
Aufpreis für Ausführung Echtglas, Carré (56)				+ 348,-
– Aufpreis gilt für Tür inkl. Seitenwand –				
Aufpreis <b>pro Element</b> für Ausführung Echtglas, Spiegel (47) (Bitte angeben, welche Elemente in Ausführung Echtglas, Spiegel (47) geliefert werden sollen)				+ 170,-
<b>Aufpreis je Schräge und je Ausschnitt</b>				+ 246,-
<b>Kombinierbar mit Handtuchhalter, universal (s. Seite 140)</b> Bitte bei Bestellung angeben.				+ 287,-

**Sonderkonstruktionen**, die in masslicher und/oder technischer Art und Weise über die oben dargestellten Sondermassmöglichkeiten hinausgehen, werden **auf Anfrage** auf ihre technische Machbarkeit geprüft und **nach individuellem Aufwand berechnet**.



Bitte waagerechten Einbau der Duschwanne prüfen. Bei einer Nische das Mass oben, mittig und unten angeben.

Bitte nur das lichte Mass der Duschwanne angeben. Bedingte Massabzüge erfolgen werksseitig.

**Wichtig: Bodengleichen Einbau ohne Duschwanne bitte unbedingt mit Massangabe des gewünschten Nassbereiches bei der Bestellung angeben (s. Seite 48).**

## 8 mm Einscheiben-Sicherheitsglas (ESG) mit innen glasbündigen Scharnieren & Clipsprofil

unverbindliche Preisempfehlung in SFr. (zzgl. MwSt.)

F = Festelement E = Einstieg	Version	Wannen- einbaumass* cm	Fliesenmass Glas Mitte Fuge cm	F cm	E cm	Artikel-Nr.	Chrom- optik	
 <p>Abb.: Anschlag links</p> <p>Höhe 200 cm</p>	<b>Drehfalttür</b>					<b>Echtglas, klar hell (50)</b>		
	75	74,5 – 75,5	71,5 – 72,5		63	<b>2178075 ..</b>	1.443,-	
	80	79,5 – 80,5	76,5 – 77,5		68	<b>2178080 ..</b>	1.477,-	
	<b>90</b>	<b>89,5 – 90,5</b>	<b>86,5 – 87,5</b>		<b>78</b>	<b>2178090 ..</b>	<b>1.528,-</b>	
	100	99,5 – 100,5	96,5 – 97,5		88	<b>2178100 ..</b>	1.572,-	
	<b>Seitenwand</b>							
	75	73,5 – 75,5	70,6 – 72,6			<b>2198075 ..</b>	875,-	
	80	78,5 – 80,5	75,6 – 77,6			<b>2198080 ..</b>	897,-	
	<b>90</b>	<b>88,5 – 90,5</b>	<b>85,6 – 87,6</b>			<b>2198090 ..</b>	<b>950,-</b>	
	100	98,5 – 100,5	95,6 – 97,6			<b>2198100 ..</b>	1.001,-	
	120	118,5 – 120,5	115,6 – 117,6			<b>2198120 ..</b>	1.052,-	
	140	138,5 – 140,5	135,6 – 137,6			<b>2198140 ..</b>	1.103,-	
	160	158,5 – 160,5	155,6 – 157,6			<b>2198160 ..</b>	1.154,-	
	<b>Bitte Anschlag der Tür angeben.</b>							
	Aufpreis für zusätzlichen Griff am zweiten Türelement							+ 66,-
	<i>Aufpreis für Edelglas</i>							+ 229,-
<i>Aufpreis für Ausführung Echtglas, ShowerGuard (150)</i>							+ 935,-	
<i>Aufpreis für Glasmattierung mittig, Breite 65 cm (100)</i>							+ 263,-	
<i>Aufpreis für Glasmattierung Linea.01 (164)</i>							+ 569,-	
<i>Aufpreis für Glasmattierung Linea.02 (165)</i>							+ 569,-	
<i>Aufpreis für Ausführung Mattglas sandgestrahlt (60)</i>							+ 263,-	
<i>Aufpreis für Ausführung Echtglas, Grau (52), Chinchilla (54)</i>							+ 263,-	
<i>Aufpreis für Ausführung Echtglas, Carré (56)</i>							+ 348,-	
– Aufpreis gilt für Tür inkl. Seitenwand –								
Aufpreis <b>pro Element</b> für Ausführung Echtglas, Spiegel (47) (Bitte angeben, welche Elemente in Ausführung Echtglas, Spiegel (47) geliefert werden sollen)							+ 170,-	
<b>Kombinierbar mit Handtuchhalter, universal (s. Seite 140)</b> Bitte bei Bestellung angeben.							+ 287,-	
<h3>2 Drehtüren an Nebenteilen</h3>  <p>Höhe 200 cm</p>	L × R					<b>Echtglas, klar hell (50)</b>		
	75 × 90				78	<b>2125012 ..</b>	2.820,-	
	80 × 80	78,5 – 80,5	75,9 – 77,9	22	74	<b>2125014 ..</b>	2.820,-	
	80 × 90				81	<b>2125015 ..</b>	2.886,-	
	90 × 75				75	<b>2125016 ..</b>	2.820,-	
	90 × 80				81	<b>2125017 ..</b>	2.886,-	
	<b>90 × 90</b>	<b>88,5 – 90,5</b>	<b>85,9 – 87,9</b>	<b>22</b>	<b>88</b>	<b>2125018 ..</b>	<b>2.939,-</b>	
	100 × 100	98,5 – 100,5	95,9 – 97,9	25	98	<b>2125019 ..</b>	3.056,-	
	<b>Aufpreis für Stangengriffe, gross (390 mm)</b>							+ 132,-
	<i>Aufpreis für Edelglas</i>							+ 229,-
<i>Aufpreis für Ausführung Echtglas, ShowerGuard (150)</i>							+ 935,-	
<i>Aufpreis für Glasmattierung mittig, Breite 65 cm (100)</i>							+ 263,-	
<i>Aufpreis für Glasmattierung Linea.01 (164)</i>							+ 569,-	
<i>Aufpreis für Glasmattierung Linea.02 (165)</i>							+ 569,-	
<i>Aufpreis für Ausführung Mattglas sandgestrahlt (60)</i>							+ 263,-	
<i>Aufpreis für Ausführung Echtglas, Grau (52), Chinchilla (54)</i>							+ 263,-	
<i>Aufpreis für Ausführung Echtglas, Carré (56)</i>							+ 348,-	
Aufpreis <b>pro Element</b> für Ausführung Echtglas, Spiegel (47) (Bitte angeben, welche Elemente in Ausführung Echtglas, Spiegel (47) geliefert werden sollen)							+ 170,-	

Alle Massangaben unterliegen einer Toleranz von ± 2 mm.

\*Wichtig: Das angegebene Wanneneinbaumass ist nicht der Verstellbereich der Duschkabine, s. Seite 456, Abb. 3+4.

Für die beste Passform empfehlen wir die HSK Duschwannen auf Seite 23–42.

8 mm Einscheiben-Sicherheitsglas (ESG)  
mit innen glasbündigen Scharnieren & Clipsprofil

unverbindliche Preisempfehlung in SFr. (zzgl. MwSt.)

	Abmessungen in cm		Artikel-Nr.	Chrom- optik
	Breite von – bis	Höhe von – bis		
<b>Drehfalttür mit Seitenwand</b>	<b>Drehfalttür</b> bis 102,0 bis 112,0	bis 200,0 bis 200,0 (max.)	<b>Echtglas, klar hell (50)</b> <b>2178500 . .</b> <b>2178500 . .</b>	1.861,- 1.861,-
	<b>Seitenwand</b> bis 130,0 130,1 bis 180,0	bis 200,0 bis 200,0	<b>2198500 . .</b> <b>2198500 . .</b>	1.069,- 1.171,-
<b>Bitte Anschlag der Tür angeben.</b>				
Aufpreis für zusätzlichen Griff am zweiten Türelement				+ 66,-
Aufpreis für Sonderhöhe (über 200,0 cm bis max. 220,0 cm – Breite Türteil max. 102,0 cm)				+ 425,-
<i>Aufpreis für Edelglas</i>				+ 229,-
<i>Aufpreis für Ausführung Echtglas, ShowerGuard (150)</i>				+ 935,-
<i>Aufpreis für Glasmattierung mittig, Breite 65 cm (100)</i>				+ 263,-
<i>Aufpreis für Glasmattierung Linea.01 (164)</i>				+ 569,-
<i>Aufpreis für Glasmattierung Linea.02 (165)</i>				+ 569,-
<i>Aufpreis für Ausführung Mattglas sandgestrahlt (60)</i>				+ 263,-
<i>Aufpreis für Ausführung Echtglas, Grau (52), Chinchilla (54)</i>				+ 263,-
<i>Aufpreis für Ausführung Echtglas, Carré (56)</i>				+ 348,-
<i>– Aufpreis gilt für Tür inkl. Seitenwand –</i>				
Aufpreis <b>pro Element</b> für Ausführung Echtglas, Spiegel (47) (Bitte angeben, welche Elemente in Ausführung Echtglas, Spiegel (47) geliefert werden sollen)				+ 170,-
<b>Aufpreis je Schräge und je Ausschnitt</b>				+ 246,-
<b>Kombinierbar mit Handtuchhalter, universal (s. Seite 140)</b> Bitte bei Bestellung angeben.				+ 287,-
<b>2 Drehtüren an Nebenteilen</b>	bis 130,0	bis 200,0	<b>Echtglas, klar hell (50)</b> <b>2125500 . .</b>	3.194,-
<b>Hinweis:</b> Breite Türteil max. 700 mm möglich.				
<b>Aufpreis für Stangengriffe, gross (390 mm)</b>				+ 132,-
Aufpreis für Sonderhöhe (über 200,0 cm bis max. 220,0 cm)				+ 425,-
<i>Aufpreis für Edelglas</i>				+ 229,-
<i>Aufpreis für Ausführung Echtglas, ShowerGuard (150)</i>				+ 935,-
<i>Aufpreis für Glasmattierung mittig, Breite 65 cm (100)</i>				+ 263,-
<i>Aufpreis für Glasmattierung Linea.01 (164)</i>				+ 569,-
<i>Aufpreis für Glasmattierung Linea.02 (165)</i>				+ 569,-
<i>Aufpreis für Ausführung Mattglas sandgestrahlt (60)</i>				+ 263,-
<i>Aufpreis für Ausführung Echtglas, Grau (52), Chinchilla (54)</i>				+ 263,-
<i>Aufpreis für Ausführung Echtglas, Carré (56)</i>				+ 348,-
Aufpreis <b>pro Element</b> für Ausführung Echtglas, Spiegel (47) (Bitte angeben, welche Elemente in Ausführung Echtglas, Spiegel (47) geliefert werden sollen)				+ 170,-
<b>Aufpreis je Schräge und je Ausschnitt</b>				+ 246,-

**Sonderkonstruktionen**, die in masslicher und/oder technischer Art und Weise über die oben dargestellten Sondermassmöglichkeiten hinausgehen, werden **auf Anfrage** auf ihre technische Machbarkeit geprüft und **nach individuellem Aufwand berechnet**.



Bitte waagerechten Einbau der Duschwanne prüfen. Bei einer Nische das Mass oben, mittig und unten angeben.

Bitte nur das lichte Mass der Duschwanne angeben. Bedingte Massabzüge erfolgen werksseitig.

**Wichtig: Bodengleichen Einbau ohne Duschwanne bitte unbedingt mit Massangabe des gewünschten Nassbereiches bei der Bestellung angeben (s. Seite 48).**

## 8 mm Einscheiben-Sicherheitsglas (ESG) mit innen glasbündigen Scharnieren & Clipsprofil

unverbindliche Preisempfehlung in SFr. (zzgl. MwSt.)

F = Festelement E = Einstieg	Version	Wannen- einbaumass* cm	Fliesenmass Glas Mitte Fuge cm	F cm	E cm	Artikel-Nr.	Chrom- optik
<b>2 Drehtüren als Eckeinstieg</b>  Höhe 200 cm	L x R					<b>Echtglas, klar hell (50)</b>	
	75 x 75	74,5 – 75,5	71,8 – 72,8	–	89	2120010 . .	2.293,-
	75 x 80					2120011 . .	2.318,-
	75 x 90					2120012 . .	2.310,-
	80 x 75					2120013 . .	2.318,-
	80 x 80	79,5 – 80,5	76,8 – 77,8	–	96	2120014 . .	2.342,-
	80 x 90					2120015 . .	2.376,-
	90 x 75					2120016 . .	2.310,-
	90 x 80					2120017 . .	2.376,-
	<b>90 x 90</b>	<b>89,5 – 90,5</b>	<b>86,8 – 87,8</b>	–	<b>110</b>	2120018 . .	<b>2.480,-</b>
100 x 100	99,5 – 100,5	96,8 – 97,8	–	125	2120019 . .	2.599,-	
	<b>Aufpreis für Stangengriffe, gross (390 mm)</b>						+ 132,-
	<i>Aufpreis für Edelglas</i>						+ 229,-
	<i>Aufpreis für Ausführung Echtglas, ShowerGuard (150)</i>						+ 935,-
	<i>Aufpreis für Glasmattierung mittig, Breite 65 cm (100)</i>						+ 263,-
	<i>Aufpreis für Glasmattierung Linea.01 (164)</i>						+ 569,-
	<i>Aufpreis für Glasmattierung Linea.02 (165)</i>						+ 569,-
	<i>Aufpreis für Ausführung Mattglas sandgestrahlt (60)</i>						+ 263,-
	<i>Aufpreis für Ausführung Echtglas, Grau (52), Chinchilla (54)</i>						+ 263,-
	<i>Aufpreis für Ausführung Echtglas, Carré (56)</i>						+ 348,-
	<i>Aufpreis <b>pro Element</b> für Ausführung Echtglas, Spiegel (47)</i>						+ 170,-
	<i>(Bitte angeben, welche Elemente in Ausführung Echtglas, Spiegel (47) geliefert werden sollen)</i>						
<b>2 Drehfalttüren als Eckeinstieg</b>  Höhe 200 cm	L x R					<b>Echtglas, klar hell (50)</b>	
	75 x 75	74,5 – 75,5	71,8 – 72,8	–	89	2128010 . .	2.422,-
	75 x 80					2128011 . .	2.456,-
	75 x 90					2128012 . .	2.463,-
	80 x 75					2128013 . .	2.456,-
	80 x 80	79,5 – 80,5	76,8 – 77,8	–	96	2128014 . .	2.480,-
	80 x 90					2128015 . .	2.514,-
	90 x 75					2128016 . .	2.463,-
	90 x 80					2128017 . .	2.514,-
	<b>90 x 90</b>	<b>89,5 – 90,5</b>	<b>86,8 – 87,8</b>	–	<b>110</b>	2128018 . .	<b>2.626,-</b>
100 x 100	99,5 – 100,5	96,8 – 97,8	–	125	2128019 . .	2.750,-	
	<b>Aufpreis für zusätzlichen Griff am zweiten Türelement (je Seite)</b>						+ 66,-
	<i>Aufpreis für Edelglas</i>						+ 229,-
	<i>Aufpreis für Ausführung Echtglas, ShowerGuard (150)</i>						+ 935,-
	<i>Aufpreis für Glasmattierung mittig, Breite 65 cm (100)</i>						+ 263,-
	<i>Aufpreis für Glasmattierung Linea.01 (164)</i>						+ 569,-
	<i>Aufpreis für Glasmattierung Linea.02 (165)</i>						+ 569,-
	<i>Aufpreis für Ausführung Mattglas sandgestrahlt (60)</i>						+ 263,-
	<i>Aufpreis für Ausführung Echtglas, Grau (52), Chinchilla (54)</i>						+ 263,-
	<i>Aufpreis für Ausführung Echtglas, Carré (56)</i>						+ 348,-
	<i>Aufpreis <b>pro Element</b> für Ausführung Echtglas, Spiegel (47)</i>						+ 170,-
	<i>(Bitte angeben, welche Elemente in Ausführung Echtglas, Spiegel (47) geliefert werden sollen)</i>						

Alle Massangaben unterliegen einer Toleranz von ± 2 mm.

\*Wichtig: Das angegebene Wanneneinbaumass ist nicht der Verstellbereich der Duschkabine, s. Seite 456, Abb. 3+4.

Für die beste Passform empfehlen wir die HSK Duschwannen auf Seite 23–42.



8 mm Einscheiben-Sicherheitsglas (ESG)  
mit innen glasbündigen Scharnieren & Clipsprofil

unverbindliche Preisempfehlung in SFr. (zzgl. MwSt.)

	Abmessungen in cm				Artikel-Nr.	Chrom- optik
	Breite von – bis	Höhe von – bis				
2 Drehtüren als Eckeinstieg	bis 102,0	bis 200,0			<b>Echtglas, klar hell (50) 2120500 . .</b>	2.803,-
	<b>Aufpreis für Stangengriffe, gross (390 mm)</b>					+ 132,-
	Aufpreis für Sonderhöhe (über 200,0 cm bis max. 220,0 cm)					+ 425,-
	<i>Aufpreis für Edelglas</i>					+ 229,-
	<i>Aufpreis für Ausführung Echtglas, ShowerGuard (150)</i>					+ 935,-
	Aufpreis für Glasmattierung mittig, Breite 65 cm (100)					+ 263,-
	Aufpreis für Glasmattierung Linea.01 (164)					+ 569,-
	Aufpreis für Glasmattierung Linea.02 (165)					+ 569,-
	Aufpreis für Ausführung Mattglas sandgestrahlt (60)					+ 263,-
	Aufpreis für Ausführung Echtglas, Grau (52), Chinchilla (54)					+ 263,-
Aufpreis für Ausführung Echtglas, Carré (56)					+ 348,-	
Aufpreis <b>pro Element</b> für Ausführung Echtglas, Spiegel (47) (Bitte angeben, welche Elemente in Ausführung Echtglas, Spiegel (47) geliefert werden sollen)					+ 170,-	
<b>Aufpreis je Schräge und je Ausschnitt</b>					+ 246,-	
2 Drehfalttüren als Eckeinstieg	bis 102,0	bis 200,0			<b>Echtglas, klar hell (50) 2128500 . .</b>	2.886,-
	bis 112,0	bis 200,0 (max.)			<b>2128500 . .</b>	2.886,-
	Aufpreis für zusätzlichen Griff am zweiten Türelement (je Seite)					+ 66,-
	Aufpreis für Sonderhöhe (über 200,0 cm bis max. 220,0 cm – Breite Türteil max. 102,0 cm)					+ 425,-
	<i>Aufpreis für Edelglas</i>					+ 229,-
	<i>Aufpreis für Ausführung Echtglas, ShowerGuard (150)</i>					+ 935,-
	Aufpreis für Glasmattierung mittig, Breite 65 cm (100)					+ 263,-
	Aufpreis für Glasmattierung Linea.01 (164)					+ 569,-
	Aufpreis für Glasmattierung Linea.02 (165)					+ 569,-
	Aufpreis für Ausführung Mattglas sandgestrahlt (60)					+ 263,-
Aufpreis für Ausführung Echtglas, Grau (52), Chinchilla (54)					+ 263,-	
Aufpreis für Ausführung Echtglas, Carré (56)					+ 348,-	
Aufpreis <b>pro Element</b> für Ausführung Echtglas, Spiegel (47) (Bitte angeben, welche Elemente in Ausführung Echtglas, Spiegel (47) geliefert werden sollen)					+ 170,-	
<b>Aufpreis je Schräge und je Ausschnitt</b>					+ 246,-	

**Sonderkonstruktionen**, die in masslicher und/oder technischer Art und Weise über die oben dargestellten Sondermassmöglichkeiten hinausgehen, werden **auf Anfrage** auf ihre technische Machbarkeit geprüft und **nach individuellem Aufwand berechnet**.

Bitte waagerechten Einbau der Duschwanne prüfen. Bei einer Nische das Mass oben, mittig und unten angeben.

Bitte nur das lichte Mass der Duschwanne angeben. Bedingte Massabzüge erfolgen werksseitig.

**Wichtig: Bodengleichen Einbau ohne Duschwanne bitte unbedingt mit Massangabe des gewünschten Nassbereiches bei der Bestellung angeben (s. Seite 48).**

8 mm Einscheiben-Sicherheitsglas (ESG)  
mit innen glasbündigen Scharnieren & Clipsprofil

unverbindliche Preisempfehlung in SFr. (zzgl. MwSt.)

F = Festelement E = Einstieg	Version	Wannen- einbaumaass* cm	F cm	E cm	Artikel-Nr.	Chrom- optik
<b>1 Drehtür + 2 Seitenteile</b>   Abb.: Anschlag links  Höhe 200 cm	<b>90</b> 45/63,6/45*	<b>88,5 – 90,5</b>	<b>44</b>	<b>57</b>	<b>Echtglas, klar hell (50)</b> <b>2160090 ..</b>	<b>2.716,-</b>
	<b>100</b> 50/70,7/50* * gemäss Vorderkante HSK-Duschwanne	<b>98,5 – 100,5</b>	<b>49</b>	<b>64</b>	<b>2160100 ..</b>	<b>2.847,-</b>
<b>Bitte Anschlag der Tür angeben.</b>						
<b>Aufpreis für Stangengriff, gross (390 mm)</b>						+ 66,-
<i>Aufpreis für Edelglas</i>						+ 229,-
<i>Aufpreis für Ausführung Echtglas, ShowerGuard (150)</i>						+ 935,-
<i>Aufpreis für Glasmattierung mittig, Breite 65 cm (100)</i>						+ 263,-
<i>Aufpreis für Glasmattierung Linea.01 (164)</i>						+ 569,-
<i>Aufpreis für Glasmattierung Linea.02 (165)</i>						+ 569,-
<i>Aufpreis für Ausführung Mattglas sandgestrahlt (60)</i>						+ 263,-
<i>Aufpreis für Ausführung Echtglas, Grau (52), Chinchilla (54)</i>						+ 263,-
<i>Aufpreis für Ausführung Echtglas, Carré (56)</i>						+ 348,-
<i>Aufpreis <b>pro Element</b> für Ausführung Echtglas, Spiegel (47)</i> (Bitte angeben, welche Elemente in Ausführung Echtglas, Spiegel (47) geliefert werden sollen)						+ 170,-

Alle Massangaben unterliegen einer Toleranz von ± 2 mm.

\*Wichtig: Das angegebene Wanneneinbaumaass ist nicht der Verstellbereich der Duschkabine, s. Seite 456, Abb. 3+4.

Für die beste Passform empfehlen wir die HSK Duschwannen auf Seite 23–42.

8 mm Einscheiben-Sicherheitsglas (ESG)  
mit innen glasbündigen Scharnieren & Clipsprofil

unverbindliche Preisempfehlung in SFr. (zzgl. MwSt.)

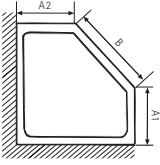
	Abmessungen in cm		Artikel-Nr.	Chrom-optik
	Breite von – bis	Höhe von – bis		
<p><b>1 Drehtür + 2 Seitenteile</b></p>  <p>A1 = ? A2 = ? B = ? B &lt; 45 cm aufgrund eines zu kleinen Einstieges nicht empfehlenswert B &gt; 71 cm technisch nur mit 2 Türteilen möglich</p>	<p>Bitte geben Sie uns die Masse gemäss Vorderkante Duschwanne an (siehe Skizze).</p>	<p>bis 200,0</p>	<p><b>Echtglas, klar hell (50) 2160500 . .</b></p>	<p>2.966,-</p>
	<p><b>Bitte Anschlag der Tür angeben.</b></p>			
	<p><b>Aufpreis für Stangengriff, gross (390 mm)</b></p>			+ 66,-
	<p>Aufpreis für Sonderhöhe (über 200,0 cm bis max. 220,0 cm)</p>			+ 425,-
	<p><i>Aufpreis für Edelmetall</i></p>			+ 229,-
	<p><i>Aufpreis für Ausführung Echtglas, ShowerGuard (150)</i></p>			+ 935,-
	<p>Aufpreis für Glasmattierung mittig, Breite 65 cm (100)</p>			+ 263,-
	<p>Aufpreis für Glasmattierung Linea.01 (164)</p>			+ 569,-
	<p>Aufpreis für Glasmattierung Linea.02 (165)</p>			+ 569,-
	<p>Aufpreis für Ausführung Mattglas sandgestrahlt (60)</p>			+ 263,-
	<p>Aufpreis für Ausführung Echtglas, Grau (52), Chinchilla (54)</p>			+ 263,-
	<p>Aufpreis für Ausführung Echtglas, Carré (56)</p>			+ 348,-
	<p>Aufpreis <b>pro Element</b> für Ausführung Echtglas, Spiegel (47) (Bitte angeben, welche Elemente in Ausführung Echtglas, Spiegel (47) geliefert werden sollen)</p>			+ 170,-
	<p><b>Aufpreis je Schräge und je Ausschnitt</b></p>			+ 246,-

**Sonderkonstruktionen**, die in masslicher und/oder technischer Art und Weise über die oben dargestellten Sondermassmöglichkeiten hinausgehen, werden **auf Anfrage** auf ihre technische Machbarkeit geprüft und **nach individuellem Aufwand berechnet**.



Bitte waagerechten Einbau der Duschwanne prüfen. Bei einer Nische das Mass oben, mittig und unten angeben.

Bitte nur das lichte Mass der Duschwanne angeben. Bedingte Massabzüge erfolgen werksseitig.

**Wichtig: Bodengleichen Einbau ohne Duschwanne bitte unbedingt mit Massangabe des gewünschten Nassbereiches bei der Bestellung angeben (s. Seite 48).**

## ZUBEHÖR K2<sup>P</sup>

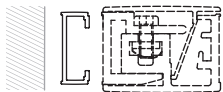
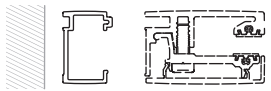
unverbindliche Preisempfehlung in SFr. (zzgl. MwSt.)

	Artikel	Artikel-Nr.	Chrom
	<b>Stapelprofil</b> zur Verbreiterung der einzelnen Türelemente mit Scharnier um jeweils 10 mm	<b>2100001</b>	110,-
	<b>Stapelprofil</b> zur Verbreiterung der einzelnen Seitenwände oder Festelemente ohne Scharnier im Profil im Türbereich um jeweils 20 mm	<b>1700001</b>	110,-
	<b>Deckenstütze, eckig</b> · Länge 80–800 mm · Chrom	<b>100028</b>	253,-
	<b>Handtuchhalter, universal</b> · für Kombination mit Seitenwänden oder geraden Front- / Glaselementen · Innen glasbündig	<b>100029</b>	287,-

## AUFMASS- UND MONTAGESERVICE K2<sup>P</sup>

Weitere Informationen finden Sie auf Seite 454.

Alle Aufmass- und Montagepreise sind **Netto-Preise zzgl. MwSt.** und gelten inkl. Anfahrt innerhalb der Schweiz.

Aufmass:	Leistung inkl. Fahrtkosten	Preis Netto
	Erstes Aufmass K2 <sup>P</sup>	165,-
	Zweites Aufmass am gleichen Termin für o.g. Serie	70,-
	Demontage (nur in Verbindung mit Aufmass oder Montageservice) <u>inkl.</u> Entsorgung	270,-
Montage:	Leistung inkl. Fahrtkosten	Preis Netto
	Schiebetür Nische K2 <sup>P</sup> / Drehtür Nische K2 <sup>P</sup> / Pendeltür Nische K2 <sup>P</sup> / Drehfalttür Nische K2 <sup>P</sup>	475,-
	Schiebetür mit Seitenwand K2 <sup>P</sup> / Schiebetür EckEinstieg K2 <sup>P</sup> / Runddusche K2 <sup>P</sup> / Drehtür mit Seitenwand K2 <sup>P</sup> / Pendeltür mit Seitenwand K2 <sup>P</sup> / Drehfalttür mit Seitenwand K2 <sup>P</sup> / EckEinstieg K2 <sup>P</sup> / EckEinstieg Drehfalttür K2 <sup>P</sup> / 5-Eck K2 <sup>P</sup>	640,-
	Aufpreis Übergrosse: alle Duschkabinen über <u>1.100 mm Breite</u> und / oder über <u>2.000 mm Höhe</u>	zzgl. 175,- auf den Normalpreis
	Sonderlösungen ohne Katalogabbildung	auf Anfrage
Sonstiges:		Preis Netto
	Berghütten / etc.	auf Anfrage
	Grössere Objekte + Ausstellungsmontagen	auf Anfrage

## ERSATZTEILE K2<sup>P</sup>

K2<sup>P</sup>-Ersatzteile entnehmen Sie bitte der sep. HSK-Ersatzteil-Preisliste.

## PROFILSKIZZE

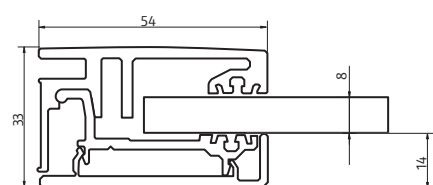

Seitenwand / Festteil

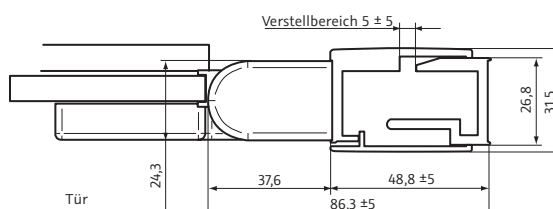

Tür



Atelier Plan

10 JAHRE  
QUALITÄTS-  
GARANTIE

20 JAHRE  
NACHKAUF-  
GARANTIE

8 mm Einscheiben-Sicherheitsglas (ESG)  
mit Exzenterprofil + Softclose

unverbindliche Preisempfehlung in SFr. (zzgl. MwSt.)

F = Festelement E = Einstieg	Version	Wannen- einbaumass* cm	F cm	E cm	Artikel-Nr.	Chrom- optik	Schwarz- matt	
 <p>Abb.: Festelement links</p> <p>Höhe 206 cm</p> <p><b>Bitte beachten: Montageanleitung zum Download zur Vorabinforma- tion Ihres Monteurs.</b></p> 	<b>Schiebetür, 2-teilig</b>				<b>Echtglas, klar hell (50)</b>			
	100	98,5 – 100,5	47,5	45,0	<b>17228100..</b>	1.951,-	1.951,-	
	120	118,5 – 120,5	57,5	55,0	<b>17228120..</b>	2.036,-	2.036,-	
	140	138,5 – 140,5	67,5	65,0	<b>17228140..</b>	2.121,-	2.121,-	
	160	158,5 – 160,5	77,5	75,0	<b>17228160..</b>	2.206,-	2.206,-	
<b>Bitte Position frontseitiges Festelement angeben.</b>								
<b>Serienmässig mit Riegelgriff (250 mm lang)</b>								
<i>Aufpreis für Edelglas</i>							+ 117,-	+ 117,-
<i>Aufpreis für Ausführung Echtglas, ShowerGuard (150)</i>							+ 467,-	+ 467,-
<i>Aufpreis für Glasmattierung mittig, Breite 65 cm (100)</i>							+ 178,-	+ 178,-
<i>Aufpreis für Glasmattierung Linea.01 (164)</i>							+ 331,-	+ 331,-
<i>Aufpreis für Glasmattierung Linea.02 (165)</i>							+ 331,-	+ 331,-
<i>Aufpreis für Ausführung Mattglas sandgestrahlt (60)</i>							+ 178,-	+ 178,-
<i>Aufpreis für Ausführung Echtglas, Grau (52), Chinchilla (54)</i>							+ 134,-	+ 134,-
<i>Aufpreis für Ausführung Echtglas, Carré (56)</i>							+ 178,-	+ 178,-
<i>Aufpreis <b>pro Element</b> für Ausführung Echtglas, Spiegel (47)</i>							+ 170,-	+ 170,-
<i>(Bitte angeben, welche Elemente in Ausführung Echtglas, Spiegel (47) geliefert werden sollen)</i>								
<b>Ab einer Breite von 120 cm kombinierbar mit Handtuchhalter universal (s. Seite 166)</b>							+ 287,-	+ 287,-
Bitte bei Bestellung angeben.								
<b>Wichtig: Wannenrandbreite muss mind. 55 mm betragen.</b>								
Für die beste Passform empfehlen wir HSK-Duschwannen.								

Alle Massangaben unterliegen einer Toleranz von  $\pm 2$  mm.

**\*Wichtig:** Das angegebene Wanneneinbaumass ist nicht der Verstellbereich der Duschkabine, s. Seite 456, Abb. 3+4.

Für die beste Passform empfehlen wir die HSK Duschwannen auf Seite 23–42.

8 mm Einscheiben-Sicherheitsglas (ESG)  
mit Exzenterprofil + Softclose

unverbindliche Preisempfehlung in SFr. (zzgl. MwSt.)

	Abmessungen in cm		Artikel-Nr.	Chrom- optik	Schwarz- matt
	Breite von – bis	Höhe von – bis			
Schiebetür, 2-teilig	bis 140,0	bis 206,0	<b>Echtglas, klar hell (50)</b>		
	bis 200,0	bis 206,0	17228500 . . 17228500 . .	2.291,- 2.446,-	2.291,- 2.446,-
Breite < 100,0 cm nicht lieferbar.					
<b>Bitte Position frontseitiges Festelement angeben.</b>					
<b>Serienmässig mit Riegelgriff (250 mm lang)</b>					
Aufpreis für Sonderhöhe (über 206,0 cm bis max. 220,0 cm)				+ 425,-	+ 425,-
<i>Aufpreis für Edelglas</i>				+ 117,-	+ 117,-
<i>Aufpreis für Ausführung Echtglas, ShowerGuard (150)</i>				+ 467,-	+ 467,-
Aufpreis für Glasmattierung mittig, Breite 65 cm (100)				+ 178,-	+ 178,-
Aufpreis für Glasmattierung Linea.01 (164)				+ 331,-	+ 331,-
Aufpreis für Glasmattierung Linea.02 (165)				+ 331,-	+ 331,-
Aufpreis für Ausführung Mattglas sandgestrahlt (60)				+ 178,-	+ 178,-
Aufpreis für Ausführung Echtglas, Grau (52), Chinchilla (54)				+ 134,-	+ 134,-
Aufpreis für Ausführung Echtglas, Carré (56)				+ 178,-	+ 178,-
Aufpreis <b>pro Element</b> für Ausführung Echtglas, Spiegel (47) (Bitte angeben, welche Elemente in Ausführung Echtglas, Spiegel (47) geliefert werden sollen)				+ 170,-	+ 170,-
<b>Ab einer Breite von 120 cm kombinierbar mit Handtuchhalter universal (s. Seite 166)</b> Bitte bei Bestellung angeben.				+ 287,-	+ 287,-

Bitte beachten:  
Montageanleitung zum  
Download zur Vorabinforma-  
tion Ihres Monteurs.





**Sonderkonstruktionen**, die in masslicher und/oder technischer Art und Weise über die oben dargestellten Sondermassmöglichkeiten hinausgehen, werden **auf Anfrage** auf ihre technische Machbarkeit geprüft und **nach individuellem Aufwand berechnet**.

Bitte waagerechten Einbau der Duschwanne prüfen. Bei einer Nische das Mass oben, mittig und unten angeben.  
Bitte nur das lichte Mass der Duschwanne angeben. Bedingte Massabzüge erfolgen werksseitig.

**Wichtig: Bodengleichen Einbau ohne Duschwanne bitte unbedingt mit Massangabe des gewünschten Nassbereiches bei der Bestellung angeben (s. Seite 48).**

8 mm Einscheiben-Sicherheitsglas (ESG)  
mit Exzenterprofil + Softclose

unverbindliche Preisempfehlung in SFr. (zzgl. MwSt.)

F = Festelement E = Einstieg	Version	Wannen- einbaumass* cm	Fliesenmass Glas Mitte Fuge cm	F cm	E cm	Artikel-Nr.	Chrom- optik	Schwarz- matt
<b>Schiebetür, 2-teilig mit Seitenwand</b>    Abb.: Seitenwand rechts  Höhe 206 cm  <b>Bitte beachten: Montageanleitung zum Download zur Vorabinforma- tion Ihres Monteurs.</b>  	100 / 90	98,5 - 100,5 / 88,5 - 90,5	95,6 - 97,6 / 85,6 - 87,6	47,5	45,0	<b>Echtglas, klar hell (50)</b> <b>17408100..</b>	2.886,-	2.886,-
	120 / 90	118,5 - 120,5 / 88,5 - 90,5	115,6 - 117,6 / 85,6 - 87,6	57,5	55,0	<b>17408120..</b>	2.973,-	2.973,-
	140 / 90	138,5 - 140,5 / 88,5 - 90,5	135,6 - 137,6 / 85,6 - 87,6	67,5	65,0	<b>17408140..</b>	3.056,-	3.056,-
	160 / 90	158,5 - 160,5 / 88,5 - 90,5	155,6 - 157,6 / 85,6 - 87,6	77,5	75,0	<b>17408160..</b>	3.143,-	3.143,-
	<b>Bitte gewünschte Position der Seitenwand angeben.</b>  <b>Serienmässig mit Riegelgriff (250 mm lang)</b>  <i>Aufpreis für Edelglas</i> + 229,- + 229,- <i>Aufpreis für Ausführung Echtglas, ShowerGuard (150)</i> + 935,- + 935,- <i>Aufpreis für Glasmattierung mittig, Breite 65 cm (100)</i> + 263,- + 263,- <i>Aufpreis für Glasmattierung Linea.01 (164)</i> + 569,- + 569,- <i>Aufpreis für Glasmattierung Linea.02 (165)</i> + 569,- + 569,- <i>Aufpreis für Ausführung Mattglas sandgestrahlt (60)</i> + 263,- + 263,- <i>Aufpreis für Ausführung Echtglas, Grau (52), Chinchilla (54)</i> + 263,- + 263,- <i>Aufpreis für Ausführung Echtglas, Carré (56)</i> + 348,- + 348,- – Aufpreis gilt für Tür inkl. Seitenwand –  <i>Aufpreis <b>pro Element</b> für Ausführung Echtglas, Spiegel (47)</i> + 170,- + 170,- (Bitte angeben, welche Elemente in Ausführung Echtglas, Spiegel (47) geliefert werden sollen)  <b>Ab einer Breite von 120 cm kombinierbar mit Handtuchhalter universal (s. Seite 166)</b> + 287,- + 287,- Bitte bei Bestellung angeben.  <b>Wichtig: Wannenrandbreite muss mind. 55 mm betragen.</b> Für die beste Passform empfehlen wir HSK-Duschwannen.							

Alle Massangaben unterliegen einer Toleranz von ± 2 mm.

\*Wichtig: Das angegebene Wanneneinbaumass ist nicht der Verstellbereich der Duschkabine, s. Seite 456, Abb. 3+4.

Für die beste Passform empfehlen wir die HSK Duschwannen auf Seite 23–42.



8 mm Einscheiben-Sicherheitsglas (ESG)  
mit Exzenterprofil + Softclose

unverbindliche Preisempfehlung in SFr. (zzgl. MwSt.)

	Abmessungen in cm		Artikel-Nr.	Chrom- optik	Schwarz- matt
	Breite von – bis	Höhe von – bis			
Schiebetür, 2-teilig mit Seitenwand	<b>Frontteil</b>		<b>Echtglas, klar hell (50)</b>		
	bis 140,0	bis 206,0	17408500..	3.194,-	3.194,-
	bis 200,0	bis 206,0	17408500..	3.396,-	3.396,-
	<b>Seitenwand</b>				
	bis 130,0	bis 206,0			
	Breite < 100 cm nicht lieferbar.				
	<b>Bitte gewünschte Position der Seitenwand angeben.</b>				
	<b>Serienmässig mit Riegelgriff (250 mm lang)</b>				
	Aufpreis für Sonderhöhe (über 206,0 cm bis max. 220,0 cm)			+ 425,-	+ 425,-
	<i>Aufpreis für Edelglas</i>			+ 229,-	+ 229,-
	<i>Aufpreis für Ausführung Echtglas, ShowerGuard (150)</i>			+ 935,-	+ 935,-
	Aufpreis für Glasmattierung mittig, Breite 65 cm (100)			+ 263,-	+ 263,-
	Aufpreis für Glasmattierung Linea.01 (164)			+ 569,-	+ 569,-
	Aufpreis für Glasmattierung Linea.02 (165)			+ 569,-	+ 569,-
	Aufpreis für Ausführung Mattglas sandgestrahlt (60)			+ 263,-	+ 263,-
	Aufpreis für Ausführung Echtglas, Grau (52), Chinchilla (54)			+ 263,-	+ 263,-
	Aufpreis für Ausführung Echtglas, Carré (56)			+ 348,-	+ 348,-
	– Aufpreis gilt für Tür inkl. Seitenwand –				
	Aufpreis <b>pro Element</b> für Ausführung Echtglas, Spiegel (47) (Bitte angeben, welche Elemente in Ausführung Echtglas, Spiegel (47) geliefert werden sollen)			+ 170,-	+ 170,-
	<b>Aufpreis je Schräge und je Ausschnitt (nur Seitenwand)</b>			+ 246,-	+ 246,-
	<b>Ab einer Breite von 120 cm kombinierbar mit Handtuchhalter universal (s. Seite 166)</b> Bitte bei Bestellung angeben.			+ 287,-	+ 287,-

Bitte beachten:  
Montageanleitung zum  
Download zur Vorabinforma-  
tion Ihres Monteurs.



**Sonderkonstruktionen**, die in masslicher und/oder technischer Art und Weise über die oben dargestellten Sondermassmöglichkeiten hinausgehen, werden **auf Anfrage** auf ihre technische Machbarkeit geprüft und **nach individuellem Aufwand berechnet**.

Bitte waagerechten Einbau der Duschwanne prüfen. Bei einer Nische das Mass oben, mittig und unten angeben.

Bitte nur das lichte Mass der Duschwanne angeben. Bedingte Massabzüge erfolgen werksseitig.

Wichtig: **Bodengleichen Einbau ohne Duschwanne** bitte **unbedingt** mit Massangabe des gewünschten Nassbereiches bei der Bestellung angeben (s. Seite 48).

8 mm gerade / 6 mm gebogene Elemente aus Einscheiben-Sicherheitsglas (ESG)  
mit innen glasbündigen Scharnieren und Clipsprofil

unverbindliche Preisempfehlung in SFr. (zzgl. MwSt.)

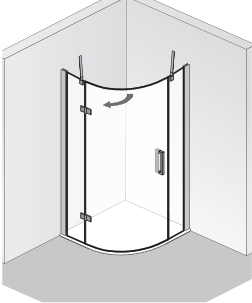
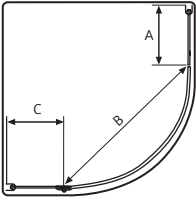
	Version	Wannen- einbaumass* cm	Fliesenmass Glas Mitte Fuge cm		Artikel-Nr.	Chrom- optik	Schwarz- matt																														
<p><b>Runddusche, 3-teilig</b></p>  <p>Abb.: Anschlag links</p> <p>Höhe 200 cm</p> 	<b>Radius=550</b>				<b>Echtglas, klar hell (50)</b>																																
	80 x 80	78,5 – 80,5	75,7 – 87,7		17538080550 ..	2.548,-	2.548,-																														
	90 x 80 L*				17538017550 ..	2.548,-	2.548,-																														
	80 x 90 R*				17538015550 ..	2.548,-	2.548,-																														
	<b>90 x 90</b>	<b>88,5 – 90,5</b>	<b>85,7 – 87,7</b>		<b>17538090550 ..</b>	<b>2.548,-</b>	<b>2.548,-</b>																														
	100 x 90 L*				17538021550 ..	2.716,-	2.716,-																														
	90 x 100 R*				17538020550 ..	2.716,-	2.716,-																														
	100 x 100	98,5 – 100,5	95,7 – 97,7		17538100550 ..	2.716,-	2.716,-																														
	<b>Bitte Anschlag der Tür angeben.</b>																																				
	<p><i>Aufpreis für Edelglas</i></p> <p>Aufpreis für Glasmattierung mittig, Breite 65 cm (100)</p> <p>Aufpreis für Glasmattierung Linea.01 (164)</p> <p>Aufpreis für Glasmattierung Linea.02 (165)</p> <p>Aufpreis für Ausführung Mattglas sandgestrahlt (60)</p> <p>Aufpreis <b>pro Element</b> für Ausführung Echtglas, Spiegel (47)</p> <p>(Es können nur die <b>feststehenden Elemente</b> in Ausführung Echtglas, Spiegel (47) geliefert werden)</p>						+ 229,-	+ 229,-																													
						+ 263,-	+ 263,-																														
						+ 569,-	+ 569,-																														
						+ 569,-	+ 569,-																														
						+ 263,-	+ 263,-																														
						+ 170,-	+ 170,-																														
<p><b>* Wichtig: Schenkelmass der passenden Duschwanne ist spiegelbildlich. Bitte bei Bestellung passende Version berücksichtigen.</b></p> <table border="1"> <thead> <tr> <th>Masse</th> <th></th> <th>80er</th> <th>90er</th> <th>100er</th> </tr> </thead> <tbody> <tr> <td>feste</td> <td></td> <td></td> <td></td> <td></td> </tr> <tr> <td>Seitenwand:</td> <td><b>A</b></td> <td>24,0 cm</td> <td>34,0 cm</td> <td>44,0 cm</td> </tr> <tr> <td>Einstieg:</td> <td><b>B</b></td> <td>78,0 cm</td> <td>78,0 cm</td> <td>78,0 cm</td> </tr> <tr> <td>Seitenwand</td> <td></td> <td></td> <td></td> <td></td> </tr> <tr> <td>Anschlagseite:</td> <td><b>C</b></td> <td>18,0 cm</td> <td>28,0 cm</td> <td>38,0 cm</td> </tr> </tbody> </table>								Masse		80er	90er	100er	feste					Seitenwand:	<b>A</b>	24,0 cm	34,0 cm	44,0 cm	Einstieg:	<b>B</b>	78,0 cm	78,0 cm	78,0 cm	Seitenwand					Anschlagseite:	<b>C</b>	18,0 cm	28,0 cm	38,0 cm
Masse		80er	90er	100er																																	
feste																																					
Seitenwand:	<b>A</b>	24,0 cm	34,0 cm	44,0 cm																																	
Einstieg:	<b>B</b>	78,0 cm	78,0 cm	78,0 cm																																	
Seitenwand																																					
Anschlagseite:	<b>C</b>	18,0 cm	28,0 cm	38,0 cm																																	

Alle Massangaben unterliegen einer Toleranz von ± 2 mm.

**\*Wichtig:** Das angegebene Wanneneinbaumass ist nicht der Verstellbereich der Duschkabine, s. Seite 456, Abb. 3+4.

**Für die beste Passform empfehlen wir die HSK Duschwannen auf Seite 23–42.**

8 mm gerade / 6 mm gebogene Elemente aus Einscheiben-Sicherheitsglas (ESG)  
mit innen glasbündigen Scharnieren und Clipsprofil

unverbindliche Preisempfehlung in SFr. (zzgl. MwSt.)

	Abmessungen in cm		Artikel-Nr.	Chrom- optik	Schwarz- matt
	Breite von – bis	Höhe von – bis			
<b>Runddusche, 3-teilig</b>			<b>Echtglas, klar hell (50) 17538500550 . .</b>	2.888,-	2.888,-
	Sondermasse im begrenzten Umfang sind beidseitig möglich.				
	Sondermasse in der Höhe sind nicht möglich.				
	<b>Bitte Anschlag der Tür angeben.</b>				
	<i>Aufpreis für Edelglas</i>			+ 229,-	+ 229,-
	Aufpreis für Glasmattierung mittig, Breite 65 cm (100)			+ 263,-	+ 263,-
	Aufpreis für Glasmattierung Linea.01 (164)			+ 569,-	+ 569,-
	Aufpreis für Glasmattierung Linea.02 (165)			+ 569,-	+ 569,-
	Aufpreis für Ausführung Mattglas sandgestrahlt (60)			+ 263,-	+ 263,-
	Aufpreis <b>pro Element</b> für Ausführung Echtglas, Spiegel (47)			+ 170,-	+ 170,-
	(Es können nur die <b>feststehenden Elemente</b> in Ausführung Echtglas, Spiegel (47) geliefert werden)				
				+ 246,-	+ 246,-
	<b>Aufpreis je Schräge und je Ausschnitt</b>				

**Sonderkonstruktionen**, die in masslicher und/oder technischer Art und Weise über die oben dargestellten Sondermassmöglichkeiten hinausgehen, werden **auf Anfrage** auf ihre technische Machbarkeit geprüft und **nach individuellem Aufwand berechnet**.

Bitte waagerechten Einbau der Duschwanne prüfen. Bei einer Nische das Mass oben, mittig und unten angeben.

Bitte nur das lichte Mass der Duschwanne angeben. Bedingte Massabzüge erfolgen werksseitig.

**Wichtig: Bodengleichen Einbau ohne Duschwanne bitte unbedingt mit Massangabe des gewünschten Nassbereiches bei der Bestellung angeben (s. Seite 48).**

## ATELIER PLAN

Standardmasse

8 mm gerade / 6 mm gebogene Elemente aus Einscheiben-Sicherheitsglas (ESG)

mit innen glasbündigen Scharnieren und Clipsprofil

unverbindliche Preisempfehlung in SFr. (zzgl. MwSt.)

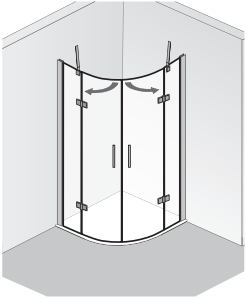
F = Festelement E = Einstieg	Version	Wannen- einbaumass* cm	Fliesenmass Glas Mitte Fuge cm	F cm	E cm	Artikel-Nr.	Chrom- optik	Schwarz- matt
<b>Runddusche, 4-teilig</b>   Höhe wahlweise 185 oder 200 cm	<b>Radius=550</b>					<b>Echtglas, klar hell (50)</b>		
	90 100 × 90 L*	88,5 – 90,5	85,4 – 87,4	23	88	17508090550 .. 17508021550 ..	2.371,- 2.507,-	2.371,- 2.507,-
	90 × 100 R*					17508020550 ..	2.507,-	2.507,-
	100	98,5 – 100,5	95,4 – 97,4	33	88	17508100550 ..	2.507,-	2.507,-
	120 × 90 L*					17508025550 ..	2.609,-	2.609,-
	90 × 120 R*					17508024550 ..	2.609,-	2.609,-

*Aufpreis für Edelglas*

Aufpreis für Glasmattierung mittig, Breite 65 cm (100) + 229,- + 229,-

Aufpreis für Glasmattierung Linea.01 (164) + 263,- + 263,-

Aufpreis für Glasmattierung Linea.02 (165) + 569,- + 569,-

Aufpreis für Ausführung Mattglas sandgestrahlt (60) + 569,- + 569,-

Aufpreis für Ausführung Echtglas, Chinchilla (54) (nur für Höhe 200,0 cm lieferbar) + 263,- + 263,-

Aufpreis **pro Element** für Ausführung Echtglas, Spiegel (47) + 263,- + 263,-  
(Es können nur die **feststehenden Elemente** in Ausführung Echtglas, Spiegel (47) geliefert werden)

+ 170,- + 170,-

**\* Wichtig: Schenkelmass der passenden Duschwanne ist spiegelbildlich.  
Bitte bei Bestellung passende Version berücksichtigen.**

Alle Massangaben unterliegen einer Toleranz von ± 2 mm.

**\*Wichtig:** Das angegebene Wanneneinbaumass ist nicht der Verstellbereich der Duschkabine, s. Seite 456, Abb. 3+4.

**Für die beste Passform empfehlen wir die HSK Duschwannen auf Seite 23–42.**

8 mm gerade / 6 mm gebogene Elemente aus Einscheiben-Sicherheitsglas (ESG)  
mit innen glasbündigen Scharnieren und Clipsprofil

unverbindliche Preisempfehlung in SFr. (zzgl. MwSt.)

	Abmessungen in cm		Artikel-Nr.	Chrom- optik	Schwarz- matt
	Breite von – bis	Höhe von – bis			
<b>Runddusche, 4-teilig</b>	<b>Radius=550</b>		<b>Echtglas, klar hell (50) 17508500550 . .</b>	2.682,-	2.682,-
	Bei Bedarf können nur die feststehenden Elemente breiter oder schmaler gefertigt werden.				
	Sondermass in der Höhe nicht möglich.				
	<i>Aufpreis für Edelglas</i>			+ 229,-	+ 229,-
	Aufpreis für Glasmattierung mittig, Breite 65 cm (100)			+ 263,-	+ 263,-
	Aufpreis für Glasmattierung Linea.01 (164)			+ 569,-	+ 569,-
	Aufpreis für Glasmattierung Linea.02 (165)			+ 569,-	+ 569,-
	Aufpreis für Ausführung Mattglas sandgestrahlt (60)			+ 263,-	+ 263,-
	Aufpreis für Ausführung Echtglas, Chinchilla (54) (nur für Höhe 200,0 cm lieferbar)			+ 263,-	+ 263,-
	Aufpreis <b>pro Element</b> für Ausführung Echtglas, Spiegel (47) (Es können nur die <b>feststehenden Elemente</b> in Ausführung Echtglas, Spiegel (47) geliefert werden)			+ 170,-	+ 170,-
	<b>Aufpreis je Schräge und je Ausschnitt (nur im feststehenden Element)</b>			+ 246,-	+ 246,-

**Sonderkonstruktionen**, die in masslicher und/oder technischer Art und Weise über die oben dargestellten Sondermassmöglichkeiten hinausgehen, werden **auf Anfrage** auf ihre technische Machbarkeit geprüft und **nach individuellem Aufwand berechnet**.

Bitte waagerechten Einbau der Duschwanne prüfen. Bei einer Nische das Mass oben, mittig und unten angeben.

Bitte nur das lichte Mass der Duschwanne angeben. Bedingte Massabzüge erfolgen werksseitig.

**Wichtig: Bodengleichen Einbau ohne Duschwanne bitte unbedingt mit Massangabe des gewünschten Nassbereiches bei der Bestellung angeben (s. Seite 48).**

8 mm Einscheiben-Sicherheitsglas (ESG)  
mit innen glasbündigen Scharnieren und Clipsprofil

unverbindliche Preisempfehlung in SFr. (zzgl. MwSt.)

F = Festelement E = Einstieg	Version	Wannen- einbaumass* cm	Fliesenmass Glas Mitte Fuge cm	F cm	E cm	Artikel-Nr.	Chrom- optik	Schwarz- matt	
<b>EckEinstieg, 4-teilig</b>    Höhe 200 cm	L x R					<b>Echtglas, klar hell (50)</b>			
	75 x 90					<b>17208012</b> . .	2.184,-	2.184,-	
	80 x 80	78,5 – 80,5	75,7 – 77,7	22	76	<b>17208014</b> . .	2.184,-	2.184,-	
	80 x 90					<b>17208015</b> . .	2.228,-	2.228,-	
	90 x 75					<b>17208016</b> . .	2.184,-	2.184,-	
	90 x 80					<b>17208017</b> . .	2.228,-	2.228,-	
	<b>90 x 90</b>	<b>88,5 – 90,5</b>	<b>85,7 – 87,7</b>	<b>28</b>	<b>82</b>	<b>17208018</b> . .	<b>2.245,-</b>	<b>2.245,-</b>	
	100 x 100	98,5 – 100,5	95,7 – 97,7	28	96	<b>17208019</b> . .	2.405,-	2.405,-	
	<b>Aufpreis für Stangengriffe K2 gross (390 mm)</b>							+ 132,-	+ 132,-
	<i>Aufpreis für Edelglas</i>							+ 229,-	+ 229,-
	<i>Aufpreis für Ausführung Echtglas, ShowerGuard (150)</i>							+ 935,-	+ 935,-
	<i>Aufpreis für Glasmattierung mittig, Breite 65 cm (100)</i>							+ 263,-	+ 263,-
	<i>Aufpreis für Glasmattierung Linea.01 (164)</i>							+ 569,-	+ 569,-
	<i>Aufpreis für Glasmattierung Linea.02 (165)</i>							+ 569,-	+ 569,-
	<i>Aufpreis für Ausführung Mattglas sandgestrahlt (60)</i>							+ 263,-	+ 263,-
<i>Aufpreis für Ausführung Echtglas, Grau (52), Chinchilla (54)</i>							+ 263,-	+ 263,-	
<i>Aufpreis für Ausführung Echtglas, Carré (56)</i>							+ 348,-	+ 348,-	
<i>Aufpreis <b>pro Element</b> für Ausführung Echtglas, Spiegel (47)</i>							+ 170,-	+ 170,-	
<i>(Bitte angeben, welche Elemente in Ausführung Echtglas, Spiegel (47) geliefert werden sollen)</i>									

Alle Massangaben unterliegen einer Toleranz von ± 2 mm.

**\*Wichtig:** Das angegebene Wanneneinbaumass ist nicht der Verstellbereich der Duschkabine, s. Seite 456, Abb. 3+4.

**Für die beste Passform empfehlen wir die HSK Duschwannen auf Seite 23–42.**

8 mm Einscheiben-Sicherheitsglas (ESG)  
mit innen glasbündigen Scharnieren und Clipsprofil

unverbindliche Preisempfehlung in SFr. (zzgl. MwSt.)

	Abmessungen in cm				Artikel-Nr.	Chrom- optik	Schwarz- matt
	Breite von – bis	Höhe von – bis					
EckEinstieg, 4-teilig	bis 130,0	bis 200,0			<b>Echtglas, klar hell (50) 17208500 . .</b>	2.497,-	2.497,-
<b>Hinweis:</b> Breite Türteil max. 700 mm möglich.							
<b>Aufpreis für Stangengriff K2 gross (390 mm)</b>						+ 132,-	+ 132,-
Aufpreis für Sonderhöhe (über 200,0 cm bis max. 220,0 cm)						+ 425,-	+ 425,-
<i>Aufpreis für Edelglas</i>						+ 229,-	+ 229,-
<i>Aufpreis für Ausführung Echtglas, ShowerGuard (150)</i>						+ 935,-	+ 935,-
Aufpreis für Glasmattierung mittig, Breite 65 cm (100)						+ 263,-	+ 263,-
Aufpreis für Glasmattierung Linea.01 (164)						+ 569,-	+ 569,-
Aufpreis für Glasmattierung Linea.02 (165)						+ 569,-	+ 569,-
Aufpreis für Ausführung Mattglas sandgestrahlt (60)						+ 263,-	+ 263,-
Aufpreis für Ausführung Echtglas, Grau (52), Chinchilla (54)						+ 263,-	+ 263,-
Aufpreis für Ausführung Echtglas, Carré (56)						+ 348,-	+ 348,-
Aufpreis <b>pro Element</b> für Ausführung Echtglas, Spiegel (47) (Bitte angeben, welche Elemente in Ausführung Echtglas, Spiegel (47) geliefert werden sollen)						+ 170,-	+ 170,-
<b>Aufpreis je Schräge und je Ausschnitt</b>						+ 246,-	+ 246,-

**Sonderkonstruktionen**, die in masslicher und/oder technischer Art und Weise über die oben dargestellten Sondermassmöglichkeiten hinausgehen, werden **auf Anfrage** auf ihre technische Machbarkeit geprüft und **nach individuellem Aufwand berechnet**.

Bitte waagerechten Einbau der Duschwanne prüfen. Bei einer Nische das Mass oben, mittig und unten angeben.

Bitte nur das lichte Mass der Duschwanne angeben. Bedingte Massabzüge erfolgen werksseitig.

**Wichtig: Bodengleichen Einbau ohne Duschwanne bitte unbedingt mit Massangabe des gewünschten Nassbereiches bei der Bestellung angeben (s. Seite 48).**

# ATELIER PLAN

# Standardmasse

8 mm Einscheiben-Sicherheitsglas (ESG)  
mit innen glasbündigen Scharnieren und Clipsprofil

unverbindliche Preisempfehlung in SFr. (zzgl. MwSt.)

F = Festelement E = Einstieg	Version	Wanneneinbaumass* cm	F cm	E cm	Artikel-Nr.	Chrom- optik	Schwarz- matt
<b>Drehtür an Nebenteil in Nische</b>    Abb.: Anschlag links  Höhe 200 cm	75	73,5 – 75,5	24	47	<b>Echtglas, klar hell (50)</b> <b>17018075 ..</b>	1.183,-	1.183,-
	80	78,5 – 80,5	24	52	<b>17018080 ..</b>	1.239,-	1.239,-
	<b>90</b>	<b>88,5 – 90,5</b>	<b>30</b>	<b>56</b>	<b>17018090 ..</b>	<b>1.249,-</b>	<b>1.249,-</b>
	100	98,5 – 100,5	30	66	<b>17018100 ..</b>	1.375,-	1.375,-
	120	118,5 – 120,5	50	66	<b>17018120 ..</b>	1.421,-	1.421,-
	<b>Bitte Anschlag der Tür angeben.</b>  <b>Aufpreis für Stangengriff K2 gross (390 mm)</b>						+ 66,-
<i>Aufpreis für Edelglas</i>						+ 117,-	+ 117,-
<i>Aufpreis für Ausführung Echtglas, ShowerGuard (150)</i>						+ 467,-	+ 467,-
<i>Aufpreis für Glasmattierung mittig, Breite 65 cm (100)</i>						+ 178,-	+ 178,-
<i>Aufpreis für Glasmattierung Linea.01 (164)</i>						+ 331,-	+ 331,-
<i>Aufpreis für Glasmattierung Linea.02 (165)</i>						+ 331,-	+ 331,-
<i>Aufpreis für Ausführung Mattglas sandgestrahlt (60)</i>						+ 178,-	+ 178,-
<i>Aufpreis für Ausführung Echtglas, Grau (52), Chinchilla (54)</i>						+ 134,-	+ 134,-
<i>Aufpreis für Ausführung Echtglas, Carré (56)</i>						+ 178,-	+ 178,-
<i>Aufpreis <b>pro Element</b> für Ausführung Echtglas, Spiegel (47)</i> (Bitte angeben, welche Elemente in Ausführung Echtglas, Spiegel (47) geliefert werden sollen)						+ 170,-	+ 170,-

Alle Massangaben unterliegen einer Toleranz von ± 2 mm.

**\*Wichtig:** Das angegebene Wanneneinbaumass ist nicht der Verstellbereich der Duschkabine, s. Seite 456, Abb. 3+4.

**Für die beste Passform empfehlen wir die HSK Duschwannen auf Seite 23–42.**



8 mm Einscheiben-Sicherheitsglas (ESG)  
mit innen glasbündigen Scharnieren und Clipsprofil

unverbindliche Preisempfehlung in SFr. (zzgl. MwSt.)

	Abmessungen in cm		Artikel-Nr.	Chrom- optik	Schwarz- matt
	Breite von – bis	Höhe von – bis			
Drehtür an Nebenteil in Nische	bis 130,0	bis 200,0	<b>Echtglas, klar hell (50) 17018500 . .</b>	1.460,-	1.460,-
<b>Bitte Anschlag der Tür angeben.</b>					
<b><u>Hinweis:</u> Breite Türteil max. 700 mm möglich.</b>					
<b>Aufpreis für Stangengriff K2 gross (390 mm)</b>				+ 66,-	+ 66,-
Aufpreis für Sonderhöhe (über 200,0 cm bis max. 220,0 cm)				+ 425,-	+ 425,-
<i>Aufpreis für Edelglas</i>				+ 117,-	+ 117,-
<i>Aufpreis für Ausführung Echtglas, ShowerGuard (150)</i>				+ 467,-	+ 467,-
Aufpreis für Glasmattierung mittig, Breite 65 cm (100)				+ 178,-	+ 178,-
Aufpreis für Glasmattierung Linea.01 (164)				+ 331,-	+ 331,-
Aufpreis für Glasmattierung Linea.02 (165)				+ 331,-	+ 331,-
Aufpreis für Ausführung Mattglas sandgestrahlt (60)				+ 178,-	+ 178,-
Aufpreis für Ausführung Echtglas, Grau (52), Chinchilla (54)				+ 134,-	+ 134,-
Aufpreis für Ausführung Echtglas, Carré (56)				+ 178,-	+ 178,-
Aufpreis <b>pro Element</b> für Ausführung Echtglas, Spiegel (47) (Bitte angeben, welche Elemente in Ausführung Echtglas, Spiegel (47) geliefert werden sollen)				+ 170,-	+ 170,-
<b>Aufpreis je Schräge und je Ausschnitt</b>				+ 246,-	+ 246,-

**Sonderkonstruktionen**, die in masslicher und/oder technischer Art und Weise über die oben dargestellten Sondermassmöglichkeiten hinausgehen, werden **auf Anfrage** auf ihre technische Machbarkeit geprüft und **nach individuellem Aufwand berechnet**.

Bitte waagerechten Einbau der Duschwanne prüfen. Bei einer Nische das Mass oben, mittig und unten angeben.  
Bitte nur das lichte Mass der Duschwanne angeben. Bedingte Massabzüge erfolgen werksseitig.

**Wichtig: Bodengleichen Einbau ohne Duschwanne bitte unbedingt mit Massangabe des gewünschten Nassbereiches bei der Bestellung angeben (s. Seite 48).**

8 mm Einscheiben-Sicherheitsglas (ESG)  
mit innen glasbündigen Scharnieren und Clipsprofil

unverbindliche Preisempfehlung in SFr. (zzgl. MwSt.)

F = Festelement E = Einstieg	Version	Wannen- einbaumass* cm	Fliesenmass Glas Mitte Fuge cm	F cm	E cm	Artikel-Nr.	Chrom- optik	Schwarz- matt	
 <p>Abb.: Anschlag links</p> <p>Höhe 200 cm (inkl. Stabilisationsbügel 203 cm)</p>	<b>Drehtür</b>					<b>Echtglas, klar hell (50)</b>			
	75	73,5 – 75,5	70,6 – 72,6	22	47	17708075 ..	1.132,-	1.132,-	
	80	78,5 – 80,5	75,6 – 77,6	22	52	17708080 ..	1.188,-	1.188,-	
	<b>90</b>	<b>88,5 – 90,5</b>	<b>85,6 – 87,6</b>	<b>28</b>	<b>56</b>	17708090 ..	<b>1.256,-</b>	<b>1.256,-</b>	
	100	98,5 – 100,5	95,6 – 97,6	28	66	17708100 ..	1.324,-	1.324,-	
	120	118,5 – 120,5	115,6 – 117,6	48	66	17708120 ..	1.392,-	1.392,-	
	<b>Seitenwand</b>								
	75	73,5 – 75,5	70,6 – 72,6			17908075 ..	875,-	875,-	
	80	78,5 – 80,5	75,6 – 77,6			17908080 ..	897,-	897,-	
	<b>90</b>	<b>88,5 – 90,5</b>	<b>85,6 – 87,6</b>			17908090 ..	<b>950,-</b>	<b>950,-</b>	
	100	98,5 – 100,5	95,6 – 97,6			17908100 ..	1.001,-	1.001,-	
	120	118,5 – 120,5	115,6 – 117,6			17908120 ..	1.052,-	1.052,-	
	140	138,5 – 140,5	135,6 – 137,6			17908140 ..	1.103,-	1.103,-	
	160	158,5 – 160,5	155,6 – 157,6			17908160 ..	1.154,-	1.154,-	
	<b>Bitte Anschlag der Tür angeben.</b>								
	<b>Aufpreis für Stangengriff K2 gross (390 mm)</b>							+ 66,-	+ 66,-
	<i>Aufpreis für Edelglas</i>							+ 229,-	+ 229,-
	<i>Aufpreis für Ausführung Echtglas, ShowerGuard (150)</i>							+ 935,-	+ 935,-
	<i>Aufpreis für Glasmattierung mittig, Breite 65 cm (100)</i>							+ 263,-	+ 263,-
	<i>Aufpreis für Glasmattierung Linea.01 (164)</i>							+ 569,-	+ 569,-
<i>Aufpreis für Glasmattierung Linea.02 (165)</i>							+ 569,-	+ 569,-	
<i>Aufpreis für Ausführung Mattglas sandgestrahlt (60)</i>							+ 263,-	+ 263,-	
<i>Aufpreis für Ausführung Echtglas, Grau (52), Chinchilla (54)</i>							+ 263,-	+ 263,-	
<i>Aufpreis für Ausführung Echtglas, Carré (56)</i>							+ 348,-	+ 348,-	
<i>– Aufpreis gilt für Tür inkl. Seitenwand –</i>									
<b>Aufpreis <u>pro Element</u> für Ausführung Echtglas, Spiegel (47)</b> (Bitte angeben, welche Elemente in Ausführung Echtglas, Spiegel (47) geliefert werden sollen)							+ 170,-	+ 170,-	
<b>Kombinierbar mit Handtuchhalter, universal (s. Seite 166)</b> Bitte bei Bestellung angeben.							+ 287,-	+ 287,-	

Alle Massangaben unterliegen einer Toleranz von ± 2 mm.

\*Wichtig: Das angegebene Wanneneinbaumass ist nicht der Verstellbereich der Duschkabine, s. Seite 456, Abb. 3+4.

Für die beste Passform empfehlen wir die HSK Duschwannen auf Seite 23–42.

8 mm Einscheiben-Sicherheitsglas (ESG)  
mit innen glasbündigen Scharnieren und Clipsprofil

unverbindliche Preisempfehlung in SFr. (zzgl. MwSt.)

	Abmessungen in cm		Artikel-Nr.	Chrom- optik	Schwarz- matt
	Breite von – bis	Höhe von – bis			
Drehtür an Nebenteil mit Seitenwand	<b>Drehtür</b> bis 130,0	bis 200,0	<b>Echtglas, klar hell (50)</b> <b>17708500 . .</b>	1.443,-	1.443,-
	<b>Seitenwand</b> bis 130,0	bis 200,0	<b>17908500 . .</b>	1.069,-	1.069,-
	130,1 bis 160,0	bis 200,0	<b>17908500 . .</b>	1.171,-	1.171,-
<b>Bitte Anschlag der Tür angeben.</b>					
<b><u>Hinweis:</u> Breite Türteil max. 700 mm möglich.</b>					
<b>Aufpreis für Stangengriff K2 gross (390 mm)</b>				+ 66,-	+ 66,-
Aufpreis für Sonderhöhe (über 200,0 cm bis max. 220,0 cm)				+ 425,-	+ 425,-
<i>Aufpreis für Edelglas</i>				+ 229,-	+ 229,-
<i>Aufpreis für Ausführung Echtglas, ShowerGuard (150)</i>				+ 935,-	+ 935,-
<i>Aufpreis für Glasmattierung mittig, Breite 65 cm (100)</i>				+ 263,-	+ 263,-
<i>Aufpreis für Glasmattierung Linea.01 (164)</i>				+ 569,-	+ 569,-
<i>Aufpreis für Glasmattierung Linea.02 (165)</i>				+ 569,-	+ 569,-
<i>Aufpreis für Ausführung Mattglas sandgestrahlt (60)</i>				+ 263,-	+ 263,-
<i>Aufpreis für Ausführung Echtglas, Grau (52), Chinchilla (54)</i>				+ 263,-	+ 263,-
<i>Aufpreis für Ausführung Echtglas, Carré (56)</i>				+ 348,-	+ 348,-
<i>– Aufpreis gilt für Tür inkl. Seitenwand –</i>					
Aufpreis <b>pro Element</b> für Ausführung Echtglas, Spiegel (47) (Bitte angeben, welche Elemente in Ausführung Echtglas, Spiegel (47) geliefert werden sollen)				+ 170,-	+ 170,-
<b>Aufpreis je Schräge und je Ausschnitt</b>				+ 246,-	+ 246,-
<b>Kombinierbar mit Handtuchhalter, universal (s. Seite 166)</b> Bitte bei Bestellung angeben.				+ 287,-	+ 287,-



**Sonderkonstruktionen**, die in masslicher und/oder technischer Art und Weise über die oben dargestellten Sondermassmöglichkeiten hinausgehen, werden **auf Anfrage** auf ihre technische Machbarkeit geprüft und **nach individuellem Aufwand berechnet**.

Bitte waagerechten Einbau der Duschwanne prüfen. Bei einer Nische das Mass oben, mittig und unten angeben.  
Bitte nur das lichte Mass der Duschwanne angeben. Bedingte Massabzüge erfolgen werksseitig.

**Wichtig: Bodengleichen Einbau ohne Duschwanne** bitte unbedingt mit Massangabe des gewünschten Nassbereiches bei der Bestellung angeben (s. Seite 48).

8 mm Einscheiben-Sicherheitsglas (ESG)  
mit innen glasbündigen Scharnieren und Clipsprofil

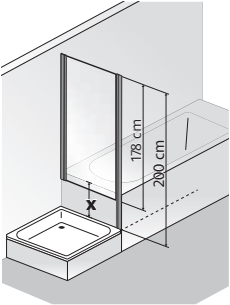
unverbindliche Preisempfehlung in SFr. (zzgl. MwSt.)

F = Festelement E = Einstieg	Version	Wannen- einbaumass* cm	Fliesenmass Glas Mitte Fuge cm	F cm	E cm	Artikel-Nr.	Chrom- optik	Schwarz- matt	
<p><b>Drehtür an Nebenteil mit verkürzter Seitenwand</b></p>  <p>Abb.: Anschlag links</p> <p>Höhe 200 cm (Tür) bzw. 178 cm (Seitenwand) (inkl. Stabilisationsbügel 203 cm bzw. 181 cm)</p>  <p>Montage der Seitenwand erfolgt <b>neben</b> der Badewanne.</p> 	<p><b>Drehtür</b></p> <p>75   72,5 – 75,5   72,5 – 75,5   22   47</p> <p>80   77,5 – 80,5   77,5 – 80,5   22   52</p> <p><b>90   87,5 – 90,5   87,5 – 90,5   28   56</b></p> <p>100   97,5 – 100,5   97,5 – 100,5   28   66</p> <p>120   117,5 – 120,5   117,5 – 120,5   48   66</p> <p><b>Seitenwand*<sup>2</sup></b></p> <p>75   73,5 – 75,5   70,6 – 72,6      </p> <p>80   78,5 – 80,5   75,6 – 77,6      </p> <p><b>90   88,5 – 90,5   85,6 – 87,6      </b></p>	<p><b>Echtglas, klar hell (50)</b></p> <p><b>17708075 ..</b>   1.132,-   1.132,-</p> <p><b>17708080 ..</b>   1.188,-   1.188,-</p> <p><b>17708090 ..</b>   <b>1.256,-</b>   <b>1.256,-</b></p> <p><b>17708100 ..</b>   1.324,-   1.324,-</p> <p><b>17708120 ..</b>   1.392,-   1.392,-</p>							
	<p><b>*<sup>2</sup> Technisch bedingt steht das verkürzte Seitenteil neben der jeweiligen Badewanne oder Abmauerung</b></p> <p><b>Bitte Anschlag der Tür angeben.</b></p>								
	<p><b>Aufpreis für Stangengriff K2 gross (390 mm)</b></p>						+ 66,-	+ 66,-	
	<p><i>Aufpreis für Edelmetall</i></p>						+ 229,-	+ 229,-	
	<p><i>Aufpreis für Ausführung Echtglas, ShowerGuard (150)</i></p>						+ 935,-	+ 935,-	
	<p>Aufpreis für Ausführung Echtglas, Grau (52), Chinchilla (54)</p>						+ 263,-	+ 263,-	
	<p>Aufpreis für Ausführung Mattglas sandgestrahlt (60)</p>						+ 263,-	+ 263,-	
	<p>Aufpreis für Ausführung Echtglas, Carré (56)</p>						+ 348,-	+ 348,-	
	<p>– Aufpreis gilt für Tür inkl. Seitenwand –</p>								
	<p>Aufpreis <b>pro Element</b> für Ausführung Echtglas, Spiegel (47) (Bitte angeben, welche Elemente in Ausführung Echtglas, Spiegel (47) geliefert werden sollen)</p>						+ 170,-	+ 170,-	
	<p>x = Höhendifferenz Oberkante Dusche-/Badewanne Empfehlung: x = min. 23 / max. = 27 cm</p>								
	<p><b>Kombinierbar mit Handtuchhalter, universal (s. Seite 166)</b> Bitte bei Bestellung angeben.</p>						+ 287,-	+ 287,-	

Alle Massangaben unterliegen einer Toleranz von ± 2 mm.

**\*Wichtig:** Das angegebene Wanneneinbaumass ist nicht der Verstellbereich der Duschkabine, s. Seite 456, Abb. 3+4.

**Für die beste Passform empfehlen wir die HSK Duschwannen auf Seite 23–42.**

8 mm Einscheiben-Sicherheitsglas (ESG)  
mit innen glasbündigen Scharnieren und Clipsprofil

unverbindliche Preisempfehlung in SFr. (zzgl. MwSt.)

	Abmessungen in cm		Artikel-Nr.	Chrom- optik	Schwarz- matt
	Breite von – bis	Höhe von – bis			
<b>Drehtür an Nebenteil mit verkürzter Seitenwand</b>	<b>Drehtür</b> bis 130,0	bis 200,0	<b>Echtglas, klar hell (50)</b> <b>17708500 . .</b>	1.443,-	1.443,-
	<b>Seitenwand</b> bis 130,0	bis 200,0	<b>17908500 . .</b>	1.069,-	1.069,-
<b>Bitte Anschlag der Tür angeben.</b>					
<b>Aufpreis für Stangengriff K2 gross (390 mm)</b>				+ 66,-	+ 66,-
Aufpreis für Sonderhöhe (über 200,0 cm bis max. 220,0 cm)				+ 425,-	+ 425,-
<i>Aufpreis für Edelglas</i>				+ 229,-	+ 229,-
<i>Aufpreis für Ausführung Echtglas, ShowerGuard (150)</i>				+ 935,-	+ 935,-
Aufpreis für Glasmattierung mittig, Breite 65 cm (100)				+ 263,-	+ 263,-
Aufpreis für Ausführung Mattglas sandgestrahlt (60)				+ 263,-	+ 263,-
Aufpreis für Ausführung Echtglas, Grau (52), Chinchilla (54)				+ 263,-	+ 263,-
Aufpreis für Ausführung Echtglas, Carré (56)				+ 348,-	+ 263,-
– Aufpreis gilt für Tür inkl. Seitenwand –					+ 348,-
Aufpreis <b>pro Element</b> für Ausführung Echtglas, Spiegel (47) (Bitte angeben, welche Elemente in Ausführung Echtglas, Spiegel (47) geliefert werden sollen)				+ 170,-	+ 170,-
<b>Aufpreis je Schräge und je Ausschnitt</b>				+ 246,-	
<b>Kombinierbar mit Handtuchhalter, universal (s. Seite 166)</b> Bitte bei Bestellung angeben.				+ 287,-	+ 246,-
					+ 287,-

**Sonderkonstruktionen**, die in masslicher und/oder technischer Art und Weise über die oben dargestellten Sondermassmöglichkeiten hinausgehen, werden **auf Anfrage** auf ihre technische Machbarkeit geprüft und **nach individuellem Aufwand berechnet**.

Bitte waagerechten Einbau der Duschwanne prüfen. Bei einer Nische das Mass oben, mittig und unten angeben.  
Bitte nur das lichte Mass der Duschwanne angeben. Bedingte Massabzüge erfolgen werksseitig.

**Wichtig: Bodengleichen Einbau ohne Duschwanne bitte unbedingt mit Massangabe des gewünschten Nassbereiches bei der Bestellung angeben (s. Seite 48).**

# ATELIER PLAN DREHFALTTÜREN

Standardmasse

8 mm Einscheiben-Sicherheitsglas (ESG)  
mit innen glasbündigen Scharnieren

unverbindliche Preisempfehlung in SFr. (zzgl. MwSt.)

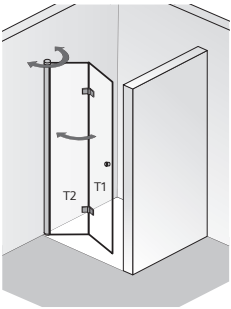
E = Einstieg	Version	Wannen- einbaumass* cm	T1 cm	T2 cm	E cm	Artikel-Nr.	Chrom- optik
 <p>Abb.: Anschlag links</p> <p>Höhe 200 cm</p>	<b>Drehfalttür Nische</b>						
	75	73,2 – 74,7	32,8	41,0	66	<b>Echtglas, klar hell (50)</b> 17088075 ..	1.443,-
	80	78,2 – 79,7	35,3	43,5	71	17088080 ..	1.477,-
	<b>90</b>	<b>88,2 – 89,7</b>	<b>40,3</b>	<b>48,5</b>	<b>81</b>	17088090 ..	<b>1.528,-</b>
	100	98,2 – 99,7	45,3	53,5	91	17088100 ..	1.572,-
	120	118,2 – 119,7	55,3	63,5	111	17088120 ..	1.664,-
<b>Bitte Anschlag der Tür angeben.</b>							
Aufpreis für zusätzlichen Griff am zweiten Türelement							+ 66,-
<i>Aufpreis für Edelglas</i>							+ 117,-
<i>Aufpreis für Ausführung Echtglas, ShowerGuard (150)</i>							+ 467,-
Aufpreis für Glasmattierung mittig, Breite 65 cm (100)							+ 178,-
Aufpreis für Glasmattierung Linea.01 (164)							+ 331,-
Aufpreis für Glasmattierung Linea.02 (165)							+ 331,-
Aufpreis für Ausführung Mattglas sandgestrahlt (60)							+ 178,-
Aufpreis für Ausführung Echtglas, Grau (52), Chinchilla (54)							+ 134,-
Aufpreis für Ausführung Echtglas, Carré (56)							+ 178,-
Aufpreis <b>pro Element</b> für Ausführung Echtglas, Spiegel (47)							+ 170,-
(Bitte angeben, welche Elemente in Ausführung Echtglas, Spiegel (47) geliefert werden sollen)							

Alle Massangaben unterliegen einer Toleranz von ± 2 mm.

**\*Wichtig:** Das angegebene Wanneneinbaumass ist nicht der Verstellbereich der Duschkabine, s. Seite 456, Abb. 3+4.

**Für die beste Passform empfehlen wir die HSK Duschwannen auf Seite 23–42.**

8 mm Einscheiben-Sicherheitsglas (ESG)  
mit innen glasbündigen Scharnieren

unverbindliche Preisempfehlung in SFr. (zzgl. MwSt.)

	Abmessungen in cm		Artikel-Nr.	Chrom-optik
	Breite von – bis	Höhe von – bis		
Drehfalttür Nische	bis 102,0	bis 200,0	<b>Echtglas, klar hell (50)</b> 17088500 .. 17088500 ..	1.861,-
	bis 130,0	bis 200,0 (max.)		1.861,-
<b>Bitte Anschlag der Tür angeben.</b>				
Aufpreis für zusätzlichen Griff am zweiten Türelement				+ 66,-
Aufpreis für Sonderhöhe (über 200,0 cm bis max. 220,0 cm – Breite Türteil max. 102,0 cm)				+ 425,-
<i>Aufpreis für Edelglas</i>				+ 117,-
<i>Aufpreis für Ausführung Echtglas, ShowerGuard (150)</i>				+ 467,-
Aufpreis für Glasmattierung mittig, Breite 65 cm (100)				+ 178,-
Aufpreis für Glasmattierung Linea.01 (164)				+ 331,-
Aufpreis für Glasmattierung Linea.02 (165)				+ 331,-
Aufpreis für Ausführung Mattglas sandgestrahlt (60)				+ 178,-
Aufpreis für Ausführung Echtglas, Grau (52), Chinchilla (54)				+ 134,-
Aufpreis für Ausführung Echtglas, Carré (56)				+ 178,-
Aufpreis <b>pro Element</b> für Ausführung Echtglas, Spiegel (47)				+ 170,-
(Bitte angeben, welche Elemente in Ausführung Echtglas, Spiegel (47) geliefert werden sollen)				
<b>Aufpreis je Schräge und je Ausschnitt</b>				+ 246,-

**Sonderkonstruktionen**, die in masslicher und/oder technischer Art und Weise über die oben dargestellten Sondermassmöglichkeiten hinausgehen, werden **auf Anfrage** auf ihre technische Machbarkeit geprüft und **nach individuellem Aufwand berechnet**.

Bitte waagerechten Einbau der Duschwanne prüfen. Bei einer Nische das Mass oben, mittig und unten angeben.

Bitte nur das lichte Mass der Duschwanne angeben. Bedingte Massabzüge erfolgen werksseitig.

**Wichtig: Bodengleichen Einbau ohne Duschwanne bitte unbedingt mit Massangabe des gewünschten Nassbereiches bei der Bestellung angeben (s. Seite 48).**

# ATELIER PLAN DREHFALTTÜREN

Standardmasse

8 mm Einscheiben-Sicherheitsglas (ESG)  
mit innen glasbündigen Scharnieren

unverbindliche Preisempfehlung in SFr. (zzgl. MwSt.)

E = Einstieg	Version	Wannen- einbaumass* cm	Fliesenmass Glas Mitte Fuge cm	E cm	Artikel-Nr.	Chrom- optik	
 <p>Abb.: Anschlag links</p> <p>Höhe 200 cm</p>	<b>Drehfalttür</b>				<b>Echtglas, klar hell (50)</b>		
	75	74,0 – 75,5	71,2 – 72,7	63	<b>17788075 ..</b>	1.443,-	
	80	79,0 – 80,5	76,2 – 77,7	68	<b>17788080 ..</b>	1.477,-	
	<b>90</b>	<b>89,0 – 90,5</b>	<b>86,2 – 87,7</b>	<b>78</b>	<b>17788090 ..</b>	<b>1.528,-</b>	
	100	99,0 – 100,5	96,2 – 97,7	88	<b>17788100 ..</b>	1.572,-	
	120	119,0 – 120,5	116,2 – 117,7	118	<b>17788120 ..</b>	1.664,-	
	<b>Seitenwand</b>						
	75	73,5 – 75,5	70,6 – 72,6		<b>17988075 ..</b>	875,-	
	80	78,5 – 80,5	75,6 – 77,6		<b>17988080 ..</b>	897,-	
	<b>90</b>	<b>88,5 – 90,5</b>	<b>85,6 – 87,6</b>		<b>17988090 ..</b>	<b>950,-</b>	
	100	98,5 – 100,5	95,6 – 97,6		<b>17988100 ..</b>	1.001,-	
	120	118,5 – 120,5	115,6 – 117,6		<b>17988120 ..</b>	1.052,-	
	140	138,5 – 140,5	135,6 – 137,6		<b>17988140 ..</b>	1.103,-	
	160	158,5 – 160,5	155,6 – 157,6		<b>17988160 ..</b>	1.154,-	
		<b>Bitte Anschlag der Tür angeben.</b>					
		Aufpreis für zusätzlichen Griff am zweiten Türelement					+ 66,-
	<i>Aufpreis für Edelglas</i>					+ 229,-	
	<i>Aufpreis für Ausführung Echtglas, ShowerGuard (150)</i>					+ 935,-	
	Aufpreis für Glasmattierung mittig, Breite 65 cm (100)					+ 263,-	
	Aufpreis für Glasmattierung Linea.01 (164)					+ 569,-	
	Aufpreis für Glasmattierung Linea.02 (165)					+ 569,-	
	Aufpreis für Ausführung Mattglas sandgestrahlt (60)					+ 263,-	
	Aufpreis für Ausführung Echtglas, Grau (52), Chinchilla (54)					+ 263,-	
	Aufpreis für Ausführung Echtglas, Carré (56)					+ 348,-	
	– Aufpreis gilt für Tür inkl. Seitenwand –						
	Aufpreis <b>pro Element</b> für Ausführung Echtglas, Spiegel (47) (Bitte angeben, welche Elemente in Ausführung Echtglas, Spiegel (47) geliefert werden sollen)					+ 170,-	
	<b>Kombinierbar mit Handtuchhalter, universal (s. Seite 166)</b> Bitte bei Bestellung angeben.					+ 287,-	

Alle Massangaben unterliegen einer Toleranz von ± 2 mm.

**\*Wichtig:** Das angegebene Wanneneinbaumass ist nicht der Verstellbereich der Duschkabine, s. Seite 456, Abb. 3+4.

**Für die beste Passform empfehlen wir die HSK Duschwannen auf Seite 23–42.**



# ATELIER PLAN DREHFALTTÜREN

Sondermasse

8 mm Einscheiben-Sicherheitsglas (ESG)  
mit innen glasbündigen Scharnieren

unverbindliche Preisempfehlung in SFr. (zzgl. MwSt.)

	Abmessungen in cm		Artikel-Nr.	Chrom-optik
	Breite von – bis	Höhe von – bis		
<b>Drehfalttür mit Seitenwand</b>	<b>Drehfalttür</b> bis 102,0 bis 130,0	bis 200,0 bis 200,0 (max.)	<b>Echtglas, klar hell (50)</b> <b>17788500 . .</b> <b>17788500 . .</b>	1.861,- 1.861,-
	<b>Seitenwand</b> bis 130,0 130,1 bis 160,0	bis 200,0 bis 200,0	<b>17988500 . .</b> <b>17988500 . .</b>	1.069,- 1.171,-
<b>Bitte Anschlag der Tür angeben.</b>				
Aufpreis für zusätzlichen Griff am zweiten Türelement				+ 66,-
Aufpreis für Sonderhöhe (über 200,0 cm bis max. 220,0 cm – Breite Türteil max. 102,0 cm)				+ 425,-
<i>Aufpreis für Edelmetall</i>				+ 229,-
<i>Aufpreis für Ausführung Echtglas, ShowerGuard (150)</i>				+ 935,-
<i>Aufpreis für Glasmattierung mittig, Breite 65 cm (100)</i>				+ 263,-
<i>Aufpreis für Glasmattierung Linea.01 (164)</i>				+ 569,-
<i>Aufpreis für Glasmattierung Linea.02 (165)</i>				+ 569,-
<i>Aufpreis für Ausführung Mattglas sandgestrahlt (60)</i>				+ 263,-
<i>Aufpreis für Ausführung Echtglas, Grau (52), Chinchilla (54)</i>				+ 263,-
<i>Aufpreis für Ausführung Echtglas, Carré (56)</i>				+ 348,-
<i>– Aufpreis gilt für Tür inkl. Seitenwand –</i>				
Aufpreis <b>pro Element</b> für Ausführung Echtglas, Spiegel (47) (Bitte angeben, welche Elemente in Ausführung Echtglas, Spiegel (47) geliefert werden sollen)				+ 170,-
<b>Aufpreis je Schräge und je Ausschnitt</b>				+ 246,-
<b>Kombinierbar mit Handtuchhalter, universal (s. Seite 166)</b> Bitte bei Bestellung angeben.				+ 287,-

Atelier Plan

**Sonderkonstruktionen**, die in masslicher und/oder technischer Art und Weise über die oben dargestellten Sondermassmöglichkeiten hinausgehen, werden **auf Anfrage** auf ihre technische Machbarkeit geprüft und **nach individuellem Aufwand berechnet**.

Bitte waagerechten Einbau der Duschwanne prüfen. Bei einer Nische das Mass oben, mittig und unten angeben.

Bitte nur das lichte Mass der Duschwanne angeben. Bedingte Massabzüge erfolgen werksseitig.



**Wichtig: Bodengleichen Einbau ohne Duschwanne bitte unbedingt mit Massangabe des gewünschten Nassbereiches bei der Bestellung angeben (s. Seite 48).**

# ATELIER PLAN DREHFALTTÜREN

Standardmasse

8 mm Einscheiben-Sicherheitsglas (ESG)  
mit innen glasbündigen Scharnieren

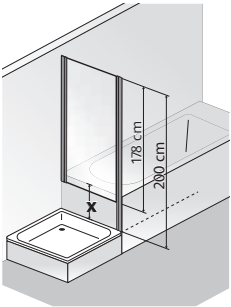
unverbindliche Preisempfehlung in SFr. (zzgl. MwSt.)

E = Einstieg	Version	Wannen- einbaumass* cm	Fliesenmass Glas Mitte Fuge cm	E cm	Artikel-Nr.	Chrom- optik	
<p><b>Drehfalttür mit verkürzter Seitenwand</b></p>  <p>Abb.: Anschlag links</p> <p>Höhe 200 cm (Tür) bzw. 178 cm (Seitenwand) (inkl. Stabilisationsbügel 203 cm bzw. 181 cm)</p>  <p>Montage der Seitenwand erfolgt <b>neben</b> der Badewanne.</p> 	<b>Drehfalttür</b>				<b>Echtglas, klar hell (50)</b>		
	75	73,5 – 75,8	73,5 – 75,8	63	<b>17788075 ..</b>	1.443,-	
	80	78,5 – 80,8	78,5 – 80,8	68	<b>17788080 ..</b>	1.477,-	
	<b>90</b>	<b>88,5 – 90,8</b>	<b>88,5 – 90,8</b>	<b>78</b>	<b>17788090 ..</b>	<b>1.528,-</b>	
	100	98,5 – 100,8	98,5 – 100,8	88	<b>17788100 ..</b>	1.572,-	
	120	117,5 – 120,5	117,5 – 120,5	108	<b>17788120 ..</b>	1.664,-	
	<b>Seitenwand*<sup>2</sup></b>						
	75	73,5 – 75,5	70,6 – 72,6		<b>17918075 ..</b>	875,-	
	80	78,5 – 80,5	75,6 – 77,6		<b>17918080 ..</b>	897,-	
	<b>90</b>	<b>88,5 – 90,5</b>	<b>85,6 – 87,6</b>		<b>17918090 ..</b>	<b>950,-</b>	
	<b>*<sup>2</sup> Technisch bedingt steht das verkürzte Seitenteil neben der jeweiligen Badewanne oder Abmauerung</b>						
	<b>Bitte Anschlag der Tür angeben.</b>						
	Aufpreis für zusätzlichen Griff am zweiten Türelement						+ 66,-
	<i>Aufpreis für Edelglas</i>						+ 229,-
<i>Aufpreis für Ausführung Echtglas, ShowerGuard (150)</i>						+ 935,-	
<i>Aufpreis für Ausführung Echtglas, Grau (52), Chinchilla (54)</i>						+ 263,-	
<i>Aufpreis für Ausführung Mattglas sandgestrahlt (60)</i>						+ 263,-	
<i>Aufpreis für Ausführung Echtglas, Carré (56)</i>						+ 348,-	
– Aufpreis gilt für Tür inkl. Seitenwand –							
Aufpreis <b>pro Element</b> für Ausführung Echtglas, Spiegel (47) (Bitte angeben, welche Elemente in Ausführung Echtglas, Spiegel (47) geliefert werden sollen)						+ 170,-	
x = Höhendifferenz Oberkante Dusche-/Badewanne Empfehlung: x = min. 23 / max. = 27 cm							
<b>Kombinierbar mit Handtuchhalter, universal (s. Seite 166)</b> Bitte bei Bestellung angeben.						+ 287,-	

Alle Massangaben unterliegen einer Toleranz von ± 2 mm.

**\*Wichtig:** Das angegebene Wanneneinbaumass ist nicht der Verstellbereich der Duschkabine, s. Seite 456, Abb. 3+4.

**Für die beste Passform empfehlen wir die HSK Duschwannen auf Seite 23–42.**

8 mm Einscheiben-Sicherheitsglas (ESG)  
mit innen glasbündigen Scharnieren

unverbindliche Preisempfehlung in SFr. (zzgl. MwSt.)

	Abmessungen in cm		Artikel-Nr.	Chrom-optik
	Breite von – bis	Höhe von – bis		
<b>Drehfalttür mit verkürzter Seitenwand</b>	<b>Drehfalttür</b> bis 102,0 bis 130,0	bis 200,0 bis 200,0 (max.)	<b>Echtglas, klar hell (50)</b> <b>17788500 . .</b> <b>17788500 . .</b>	1.861,- 1.861,-
	<b>Seitenwand</b> bis 130,0	bis 200,0	<b>17988500 . .</b>	1.069,-
<b>Bitte Anschlag der Tür angeben.</b>				
Aufpreis für zusätzlichen Griff am zweiten Türelement				+ 66,-
Aufpreis für Sonderhöhe (über 200,0 cm bis max. 220,0 cm Breite Türteil max. 102,0 cm)				+ 425,-
<i>Aufpreis für Edelmetall</i>				+ 229,-
<i>Aufpreis für Ausführung Echtglas, ShowerGuard (150)</i>				+ 935,-
<i>Aufpreis für Glasmattierung mittig, Breite 65 cm (100)</i>				+ 263,-
<i>Aufpreis für Ausführung Mattglas sandgestrahlt (60)</i>				+ 263,-
<i>Aufpreis für Ausführung Echtglas, Grau (52), Chinchilla (54)</i>				+ 263,-
<i>Aufpreis für Ausführung Echtglas, Carré (56)</i>				+ 348,-
<i>– Aufpreis gilt für Tür inkl. Seitenwand –</i>				
Aufpreis <b>pro Element</b> für Ausführung Echtglas, Spiegel (47) (Bitte angeben, welche Elemente in Ausführung Echtglas, Spiegel (47) geliefert werden sollen)				+ 170,-
<b>Aufpreis je Schräge und je Ausschnitt</b>				+ 246,-
<b>Kombinierbar mit Handtuchhalter, universal (s. Seite 166)</b> Bitte bei Bestellung angeben.				+ 287,-

**Sonderkonstruktionen**, die in masslicher und/oder technischer Art und Weise über die oben dargestellten Sondermassmöglichkeiten hinausgehen, werden **auf Anfrage** auf ihre technische Machbarkeit geprüft und **nach individuellem Aufwand berechnet**.

Bitte waagerechten Einbau der Duschwanne prüfen. Bei einer Nische das Mass oben, mittig und unten angeben.  
Bitte nur das lichte Mass der Duschwanne angeben. Bedingte Massabzüge erfolgen werksseitig.

**Wichtig: Bodengleichen Einbau ohne Duschwanne bitte unbedingt mit Massangabe des gewünschten Nassbereiches bei der Bestellung angeben (s. Seite 48).**

# ATELIER PLAN DREHFALTTÜREN

# Standardmasse

8 mm Einscheiben-Sicherheitsglas (ESG)  
mit innen glasbündigen Scharnieren

unverbindliche Preisempfehlung in SFr. (zzgl. MwSt.)

E = Einstieg	Version	Wannen- einbaumass* cm	Fliesenmass Glas Mitte Fuge cm	E cm	Artikel-Nr.	Chrom- optik
<b>EckEinstieg mit Drehfalttür</b>  	L x R				<b>Echtglas, klar hell (50)</b>	
	75 x 75	74,0 – 75,5	71,1– 72,6	89	<b>17288010 ..</b>	2.422,-
	75 x 80				<b>17288011 ..</b>	2.456,-
	75 x 90				<b>17288012 ..</b>	2.463,-
	80 x 75				<b>17288013 ..</b>	2.456,-
	80 x 80	79,0 – 80,5	76,1– 77,6	96	<b>17288014 ..</b>	2.480,-
	80 x 90				<b>17288015 ..</b>	2.514,-
	90 x 75				<b>17288016 ..</b>	2.463,-
	90 x 80				<b>17288017 ..</b>	2.514,-
	<b>90 x 90</b>	<b>89,0 – 90,5</b>	<b>86,1 – 87,6</b>	<b>110</b>	<b>17288018 ..</b>	<b>2.626,-</b>
	100 x 100	99,0 – 100,5	96,1 – 97,6	125	<b>17288019 ..</b>	2.750,-
	120 x 120	119,0 – 120,5	116,1 – 117,6	152	<b>17288028 ..</b>	3.017,-
	Höhe 200 cm	Aufpreis für zusätzlichen Griff am zweiten Türelement (je Seite)				
	<i>Aufpreis für Edelglas</i>					+ 229,-
	<i>Aufpreis für Ausführung Echtglas, ShowerGuard (150)</i>					+ 935,-
	Aufpreis für Glasmattierung mittig, Breite 65 cm (100)					+ 263,-
	Aufpreis für Glasmattierung Linea.01 (164)					+ 569,-
	Aufpreis für Glasmattierung Linea.02 (165)					+ 569,-
	Aufpreis für Ausführung Mattglas sandgestrahlt (60)					+ 263,-
	Aufpreis für Ausführung Echtglas, Grau (52), Chinchilla (54)					+ 263,-
	Aufpreis für Ausführung Echtglas, Carré (56)					+ 348,-
	Aufpreis <b>pro Element</b> für Ausführung Echtglas, Spiegel (47)					+ 170,-
	(Bitte angeben, welche Elemente in Ausführung Echtglas, Spiegel (47) geliefert werden sollen)					

Alle Massangaben unterliegen einer Toleranz von ± 2 mm.

**\*Wichtig:** Das angegebene Wanneneinbaumass ist nicht der Verstellbereich der Duschkabine, s. Seite 456, Abb. 3+4.

**Für die beste Passform empfehlen wir die HSK Duschwannen auf Seite 23–42.**

# ATELIER PLAN DREHFALTTÜREN

Sondermasse

8 mm Einscheiben-Sicherheitsglas (ESG)  
mit innen glasbündigen Scharnieren

unverbindliche Preisempfehlung in SFr. (zzgl. MwSt.)

	Abmessungen in cm		Artikel-Nr.	Chrom-optik
	Breite von – bis	Höhe von – bis		
EckEinstieg mit Drehfalttür	bis 102,0	bis 200,0	<b>Echtglas, klar hell (50)</b>	
	bis 130,0	bis 200,0 (max.)	17288500 . . 17288500 . .	2.886,- 3.143,-
Aufpreis für zusätzlichen Griff am zweiten Türelement (je Seite)				+ 66,-
Aufpreis für Sonderhöhe (über 200,0 cm bis max. 220,0 cm – Breite Türteil max. 102,0 cm)				+ 425,-
<i>Aufpreis für Edelglas</i>				+ 229,-
<i>Aufpreis für Ausführung Echtglas, ShowerGuard (150)</i>				+ 935,-
Aufpreis für Glasmattierung mittig, Breite 65 cm (100)				+ 263,-
Aufpreis für Glasmattierung Linea.01 (164)				+ 569,-
Aufpreis für Glasmattierung Linea.02 (165)				+ 569,-
Aufpreis für Ausführung Mattglas sandgestrahlt (60)				+ 263,-
Aufpreis für Ausführung Echtglas, Grau (52), Chinchilla (54)				+ 263,-
Aufpreis für Ausführung Echtglas, Carré (56)				+ 348,-
Aufpreis <b>pro Element</b> für Ausführung Echtglas, Spiegel (47)				+ 170,-
(Bitte angeben, welche Elemente in Ausführung Echtglas, Spiegel (47) geliefert werden sollen)				
<b>Aufpreis je Schräge und je Ausschnitt</b>				+ 246,-

Atelier Plan



**Sonderkonstruktionen**, die in masslicher und/oder technischer Art und Weise über die oben dargestellten Sondermassmöglichkeiten hinausgehen, werden **auf Anfrage** auf ihre technische Machbarkeit geprüft und **nach individuellem Aufwand berechnet**.

Bitte waagerechten Einbau der Duschwanne prüfen. Bei einer Nische das Mass oben, mittig und unten angeben.  
Bitte nur das lichte Mass der Duschwanne angeben. Bedingte Massabzüge erfolgen werksseitig.

**Wichtig: Bodengleichen Einbau ohne Duschwanne bitte unbedingt mit Massangabe des gewünschten Nassbereiches bei der Bestellung angeben (s. Seite 48).**

# ZUBEHÖR ATELIER PLAN

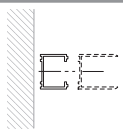
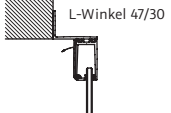
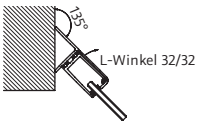
unverbindliche Preisempfehlung in SFr. (zzgl. MwSt.)

	Artikel	Artikel-Nr.	Chrom-optik	Schwarz-matt
	<b>Stapelprofil</b> zur Verbreiterung der einzelnen Elemente um jeweils 20 mm	<b>1700001</b>	110,-	110,-
	<b>Befestigungswinkel 90°</b>	<b>E100239</b>	110,-	110,-
	<b>Befestigungswinkel 135°</b>	<b>E100239</b>	110,-	110,-
	<b>Handtuchhalter, universal</b> · für Kombination mit Seitenwänden oder geraden Front- / Glaselementen · Innen glasbündig	<b>100029</b>	287,-	287,-

## AUFMASS- UND MONTAGESERVICE ATELIER PLAN

Weitere Informationen finden Sie auf Seite 454.

Alle Aufmass- und Montagepreise sind **Netto-Preise zzgl. MwSt.** und gelten inkl. Anfahrt innerhalb der Schweiz.

<b>Aufmass:</b>	Leistung inkl. Fahrtkosten	Preis Netto
	1. Aufmass ATELIER PLAN	165,-
	2. Aufmass am gleichen Termin für o.g. Serie	70,-
	Demontage (nur in Verbindung mit Aufmass oder Montageservice) <u>inkl.</u> Entsorgung	270,-
<b>Montage:</b>	Leistung inkl. Fahrtkosten	Preis Netto
	Schiebetür Nische / Drehtür Nische / Drehfalttür Nische	475,-
	Schiebetür mit Seitenwand / Runddusche / Eckeinstieg / Drehtür mit Seitenwand / Drehtür mit verk. Seitenwand / Drehfalttür mit Seitenwand / Drehfalttür mit verk. Seitenwand / Drehfalttür Eckeinstieg	640,-
	Aufpreis Übergrosse: alle Duschkabinen über <b>1.100 mm Breite</b> und / oder über <b>2.000 mm Höhe</b>	zzgl. 175,- auf den Normalpreis
	Sonderlösungen ohne Katalogabbildung	auf Anfrage
<b>Sonstiges:</b>		Preis Netto
	Berghütten / etc.	auf Anfrage
	Grössere Objekte + Ausstellungsmontagen	auf Anfrage

## PROFILSKIZZE

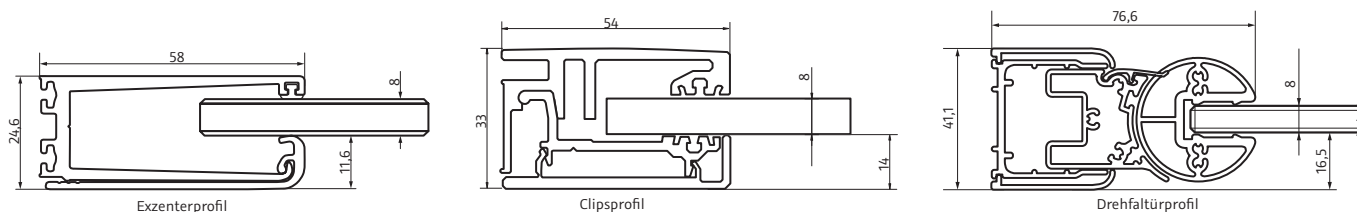



Standardhöhe 200 cm

Serienmässig mit innen  
glasbündigen Scharnieren  
und Clipsprofil.

10 JAHRE

QUALITÄTS-  
GARANTIE



20 JAHRE

NACHKAUF-  
GARANTIE

Atelier

## 8 mm Einscheiben-Sicherheitsglas (ESG) mit Clipsprofil

unverbindliche Preisempfehlung in SFr. (zzgl. MwSt.)

F = Festelement E = Einstieg	Version	Wannen- einbaumass* cm	Fliesenmass Glas Mitte Fuge cm	F cm	E cm	Artikel-Nr.	Chrom- optik
<b>Schiebetür, 2-teilig</b>    Höhe 200 cm	120	118,0 – 120,0		61	54	<b>Echtglas, klar hell (50)</b> 1722120 ..	1.866,-
	140	138,0 – 140,0		71	64	1722140 ..	1.951,-
	160	158,0 – 160,0		81	64	1722160 ..	2.036,-
	<b>Bitte Position frontseitiges Festelement angeben.</b>  <i>Aufpreis für Edelglas</i> + 117,- <i>Aufpreis für Ausführung Echtglas, ShowerGuard (150)</i> + 467,- Aufpreis für Glasmattierung mittig, Breite 65 cm (100) + 178,- Aufpreis für Glasmattierung Linea.01 (164) + 331,- Aufpreis für Glasmattierung Linea.02 (165) + 331,- Aufpreis für Ausführung Mattglas sandgestrahlt (60) + 178,- Aufpreis für Ausführung Echtglas, Grau (52), Chinchilla (54) + 134,- Aufpreis für Ausführung Echtglas, Carré (56) + 178,- Aufpreis <b>pro Element</b> für Ausführung Echtglas, Spiegel (47) + 170,- (Bitte angeben, welche Elemente in Ausführung Echtglas, Spiegel (47) geliefert werden sollen)  <b>Kombinierbar mit Handtuchhalter, universal (s. Seite 180)</b> + 287,- Bitte bei Bestellung angeben.  <b>Wichtig: Wannenrandbreite muss mind. 55 mm betragen.</b> Für die beste Passform empfehlen wir HSK-Duschwannen.						
<b>Schiebetür, 2-teilig mit Seitenwand</b>    Höhe 200 cm	120 / 90	118,0 – 120,0 / 88,0 – 90,0	115,3 – 117,3 / 85,3 – 87,3	60	54	<b>Echtglas, klar hell (50)</b> 1740120 ..	2.803,-
	140 / 90	138,0 – 140,0 / 88,0 – 90,0	135,3 – 137,3 / 85,3 – 87,3	70	64	1740140 ..	2.886,-
	160 / 90	158,0 – 160,0 / 88,0 – 90,0	155,3 – 157,3 / 85,3 – 87,3	90	64	1740160 ..	2.973,-
	<b>Bitte gewünschte Position der Seitenwand angeben.</b> <b>Bitte Position frontseitiges Festelement angeben.</b>  <i>Aufpreis für Edelglas</i> + 229,- <i>Aufpreis für Ausführung Echtglas, ShowerGuard (150)</i> + 935,- Aufpreis für Glasmattierung mittig, Breite 65 cm (100) + 263,- Aufpreis für Glasmattierung Linea.01 (164) + 569,- Aufpreis für Glasmattierung Linea.02 (165) + 569,- Aufpreis für Ausführung Mattglas sandgestrahlt (60) + 263,- Aufpreis für Ausführung Echtglas, Grau (52), Chinchilla (54) + 263,- Aufpreis für Ausführung Echtglas, Carré (56) + 348,- – Aufpreis gilt für Tür inkl. Seitenwand –  Aufpreis <b>pro Element</b> für Ausführung Echtglas, Spiegel (47) + 170,- (Bitte angeben, welche Elemente in Ausführung Echtglas, Spiegel (47) geliefert werden sollen)  <b>Kombinierbar mit Handtuchhalter, universal (s. Seite 180)</b> + 287,- Bitte bei Bestellung angeben.  <b>Wichtig: Wannenrandbreite muss mind. 55 mm betragen.</b> Für die beste Passform empfehlen wir HSK-Duschwannen.						

Alle Massangaben unterliegen einer Toleranz von  $\pm 2$  mm.

\*Wichtig: Das angegebene Wanneneinbaumass ist nicht der Verstellbereich der Duschkabine, s. Seite 456, Abb. 3+4.

Für die beste Passform empfehlen wir die HSK Duschwannen auf Seite 23–42.



8 mm Einscheiben-Sicherheitsglas (ESG)  
mit Clipsprofil

unverbindliche Preisempfehlung in SFr. (zzgl. MwSt.)

	Abmessungen in cm			Artikel-Nr.	Chrom-optik
	Breite von – bis	Höhe von – bis			
Schiebetür, 2-teilig	bis 180,0	bis 200,0		<b>Echtglas, klar hell (50) 1722500 . .</b>	2.293,-
	<p>Breite &lt; 100,0 cm nicht lieferbar. Ab einer Breite &gt; 160,0 cm ist ein Stabilisationsbügel zur Stabilisierung des Festteils notwendig.</p> <p><b>Bitte Position frontseitiges Festelement angeben.</b></p> <p>Aufpreis für Sonderhöhe (über 200,0 cm bis max. 220,0 cm) + 425,-</p> <p><i>Aufpreis für Edelglas</i> + 117,-  <i>Aufpreis für Ausführung Echtglas, ShowerGuard (150)</i> + 467,-  <i>Aufpreis für Glasmattierung mittig, Breite 65 cm (100)</i> + 178,-  <i>Aufpreis für Glasmattierung Linea.01 (164)</i> + 331,-  <i>Aufpreis für Glasmattierung Linea.02 (165)</i> + 331,-  <i>Aufpreis für Ausführung Mattglas sandgestrahlt (60)</i> + 178,-  <i>Aufpreis für Ausführung Echtglas, Grau (52), Chinchilla (54)</i> + 134,-  <i>Aufpreis für Ausführung Echtglas, Carré (56)</i> + 178,-  <i>Aufpreis <b>pro Element</b> für Ausführung Echtglas, Spiegel (47)</i> + 170,-            (Bitte angeben, welche Elemente in Ausführung Echtglas, Spiegel (47) geliefert werden sollen)</p> <p><b>Kombinierbar mit Handtuchhalter, universal (s. Seite 180)</b> + 287,-            Bitte bei Bestellung angeben.</p>				
Schiebetür, 2-teilig mit Seitenwand	<b>Frontteil</b> bis 180,0	bis 200,0		<b>Echtglas, klar hell (50) 1740500 . .</b>	3.226,-
	<b>Seitenwand</b> bis 130,0	bis 200,0			
<p>Breite &lt; 100,0 cm nicht lieferbar. Ab einer Breite &gt; 160,0 cm ist ein Stabilisationsbügel zur Stabilisierung des Festteils notwendig.</p> <p><b>Bitte gewünschte Position der Seitenwand angeben. Bitte Position frontseitiges Festelement angeben.</b></p> <p>Aufpreis für Sonderhöhe (über 200,0 cm bis max. 220,0 cm) + 425,-</p> <p><i>Aufpreis für Edelglas</i> + 229,-  <i>Aufpreis für Ausführung Echtglas, ShowerGuard (150)</i> + 935,-  <i>Aufpreis für Glasmattierung mittig, Breite 65 cm (100)</i> + 569,-  <i>Aufpreis für Glasmattierung Linea.01 (164)</i> + 569,-  <i>Aufpreis für Glasmattierung Linea.02 (165)</i> + 263,-  <i>Aufpreis für Ausführung Mattglas sandgestrahlt (60)</i> + 263,-  <i>Aufpreis für Ausführung Echtglas, Grau (52), Chinchilla (54)</i> + 263,-  <i>Aufpreis für Ausführung Echtglas, Carré (56)</i> + 348,-            – Aufpreis gilt für Tür inkl. Seitenwand –</p> <p>Aufpreis <b>pro Element</b> für Ausführung Echtglas, Spiegel (47) + 170,-            (Bitte angeben, welche Elemente in Ausführung Echtglas, Spiegel (47) geliefert werden sollen)</p> <p><b>Aufpreis je Schräge und je Ausschnitt (nur Seitenwand)</b> + 246,-</p> <p><b>Kombinierbar mit Handtuchhalter, universal (s. Seite 180)</b> + 287,-            Bitte bei Bestellung angeben.</p>					

**Sonderkonstruktionen**, die in masslicher und/oder technischer Art und Weise über die oben dargestellten Sondermassmöglichkeiten hinausgehen, werden **auf Anfrage** auf ihre technische Machbarkeit geprüft und **nach individuellem Aufwand berechnet**.



Bitte waagerechten Einbau der Duschwanne prüfen. Bei einer Nische das Mass oben, mittig und unten angeben.

Bitte nur das lichte Mass der Duschwanne angeben. Bedingte Massabzüge erfolgen werksseitig.

**Wichtig: Bodengleichen Einbau ohne Duschwanne bitte unbedingt mit Massangabe des gewünschten Nassbereiches bei der Bestellung angeben (s. Seite 48).**

## 8 mm Einscheiben-Sicherheitsglas (ESG) mit Clipsprofil

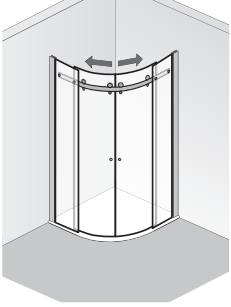
unverbindliche Preisempfehlung in SFr. (zzgl. MwSt.)

F = Festelement E = Einstieg	Version	Wannen- einbaumass* cm	Fliesenmass Glas Mitte Fuge cm	F cm	E cm	Artikel-Nr.	Chrom- optik	
<b>Schiebetür, Runddusche</b>    Höhe 200 cm	<b>Radius=550</b>					<b>Echtglas, klar hell (50)</b>		
	90 x 90	88,5 - 90,5		36	52	1785090550 . .	2.376,-	
	100 x 100	98,5 - 100,5		46	52	1785100550 . .	2.548,-	
	120 x 90 L	118,5 - 120,5 x 88,5 - 90,5		66 x 36	52	1785025550 . .	2.633,-	
	90 x 120 R	88,5 - 90,5 x 118,5 - 120,5		36 x 66	52	1785024550 . .	2.633,-	
	Breite < 90,0 cm nicht lieferbar.							
	<i>Aufpreis für Edelglas</i> Aufpreis für Glasmattierung mittig, Breite 65 cm (100) Aufpreis für Glasmattierung Linea.01 (164) Aufpreis für Glasmattierung Linea.02 (165) Aufpreis für Ausführung Mattglas sandgestrahlt (60) Aufpreis <b>pro Element</b> für Ausführung Echtglas, Spiegel (47) (Es können nur die <b>feststehenden Elemente</b> in Ausführung Echtglas, Spiegel (47) geliefert werden)						+ 229,- + 263,- + 569,- + 569,- + 263,- + 170,-	
	<b>Wichtig: Wannenrandbreite muss mind. 55 mm betragen.</b> Für die beste Passform empfehlen wir HSK-Duschwannen.							
<b>Schiebetür Eckeinstieg</b>    Höhe 200 cm	90	88,5 - 90,5	85,6 - 87,6	44	53	<b>Echtglas, klar hell (50)</b>		
	100	98,5 - 100,5	95,6 - 97,6	54	58	1721018 . .	2.456,-	
	120	118,5 - 120,5	115,6 - 117,6	64	72	1721019 . .	2.626,-	
						1721028 . .	2.796,-	
	<i>Aufpreis für Edelglas</i> Aufpreis für Ausführung Echtglas, ShowerGuard (150) Aufpreis für Glasmattierung mittig, Breite 65 cm (100) Aufpreis für Glasmattierung Linea.01 (164) Aufpreis für Glasmattierung Linea.02 (165) Aufpreis für Ausführung Mattglas sandgestrahlt (60) Aufpreis für Ausführung Echtglas, Grau (52), Chinchilla (54) Aufpreis für Ausführung Echtglas, Carré (56) Aufpreis <b>pro Element</b> für Ausführung Echtglas, Spiegel (47) (Bitte angeben, welche Elemente in Ausführung Echtglas, Spiegel (47) geliefert werden sollen)						+ 229,- + 935,- + 263,- + 569,- + 569,- + 263,- + 263,- + 348,- + 170,-	
	<b>Wichtig: Wannenrandbreite muss mind. 55 mm betragen.</b> Für die beste Passform empfehlen wir HSK-Duschwannen.							

Alle Massangaben unterliegen einer Toleranz von ± 2 mm.

\*Wichtig: Das angegebene Wanneneinbaumass ist nicht der Verstellbereich der Duschkabine, s. Seite 456, Abb. 3+4.

Für die beste Passform empfehlen wir die HSK Duschwannen auf Seite 23-42.

8 mm Einscheiben-Sicherheitsglas (ESG)  
mit Clipsprofil

unverbindliche Preisempfehlung in SFr. (zzgl. MwSt.)

	Abmessungen in cm		Artikel-Nr.	Chrom-optik	
	Breite von – bis	Höhe von – bis			
Schiebetür, Runddusche			<b>Echtglas, klar hell (50)</b> 1785500550 . .	3.056,-	
			<p>Bei Bedarf können nur die feststehenden Elemente breiter oder schmaler gefertigt werden. Sondermass in der Höhe nicht möglich.</p> <p>Breite &lt; 90,0 cm nicht lieferbar.</p> <p><i>Aufpreis für Edelglas</i></p> <p>Aufpreis für Glasmattierung mittig, Breite 65 cm (100) + 229,-            + 263,-            Aufpreis für Glasmattierung Linea.01 (164) + 569,-            + 569,-            Aufpreis für Glasmattierung Linea.02 (165) + 569,-            Aufpreis für Ausführung Mattglas sandgestrahlt (60) + 263,-            + 170,-            Aufpreis <b>pro Element</b> für Ausführung Echtglas, Spiegel (47)            (Es können nur die <b>feststehenden Elemente</b> in Ausführung Echtglas, Spiegel (47) geliefert werden)</p>		
Schiebetür ECKEINSTIEG	bis 120,0	bis 200,0	<b>Echtglas, klar hell (50)</b> 1721500 . .	2.971,-	
				<p>Breite &lt; 90,0 cm nicht lieferbar.</p> <p>Aufpreis für Sonderhöhe (über 200,0 cm bis max. 220,0 cm) + 425,-</p> <p><i>Aufpreis für Edelglas</i></p> <p><i>Aufpreis für Ausführung Echtglas, ShowerGuard (150)</i></p> <p>Aufpreis für Glasmattierung mittig, Breite 65 cm (100) + 229,-            + 935,-            Aufpreis für Glasmattierung Linea.01 (164) + 263,-            + 569,-            Aufpreis für Glasmattierung Linea.02 (165) + 569,-            + 569,-            Aufpreis für Ausführung Mattglas sandgestrahlt (60) + 263,-            + 263,-            Aufpreis für Ausführung Echtglas, Grau (52), Chinchilla (54) + 263,-            + 348,-            Aufpreis für Ausführung Echtglas, Carré (56) + 170,-            Aufpreis <b>pro Element</b> für Ausführung Echtglas, Spiegel (47)            (Bitte angeben, welche Elemente in Ausführung Echtglas, Spiegel (47) geliefert werden sollen)</p>	

**Sonderkonstruktionen**, die in masslicher und/oder technischer Art und Weise über die oben dargestellten Sondermassmöglichkeiten hinausgehen, werden **auf Anfrage** auf ihre technische Machbarkeit geprüft und **nach individuellem Aufwand berechnet**.

Bitte waagerechten Einbau der Duschwanne prüfen. Bei einer Nische das Mass oben, mittig und unten angeben.

Bitte nur das lichte Mass der Duschwanne angeben. Bedingte Massabzüge erfolgen werksseitig.



**Wichtig: Bodengleichen Einbau ohne Duschwanne bitte unbedingt mit Massangabe des gewünschten Nassbereiches bei der Bestellung angeben (s. Seite 48).**

# ATELIER PENDELBAR

# Standardmasse

8 mm Einscheiben-Sicherheitsglas (ESG)  
mit innen glasbündigen Scharnieren und Clipsprofil

unverbindliche Preisempfehlung in SFr. (zzgl. MwSt.)

F = Festelement E = Einstieg	Version	Wannen- einbaumass* cm	Fliesenmass Glas Mitte Fuge cm	F cm	E cm	Artikel-Nr.	Chrom- optik	
<b>EckEinstieg Drehtüren pendelbar, 4-teilig</b>  	L x R					<b>Echtglas, klar hell (50)</b>		
	75 x 90					<b>17205012 ..</b>	2.184,-	
	80 x 80	78,5 – 80,5	75,6 – 77,6	21	74	<b>17205014 ..</b>	2.184,-	
	80 x 90					<b>17205015 ..</b>	2.228,-	
	90 x 75					<b>17205016 ..</b>	2.184,-	
	90 x 80					<b>17205017 ..</b>	2.228,-	
	<b>90 x 90</b>	<b>88,5 – 90,5</b>	<b>85,6 – 87,6</b>	<b>27</b>	<b>80</b>	<b>17205018 ..</b>	<b>2.245,-</b>	
	100 x 100	98,5 – 100,5	95,6 – 97,6	37	80	<b>17205019 ..</b>	2.405,-	
	<b>Aufpreis für Stangengriffe K2 klein (165 mm)</b>							+ 132,-
	<i>Aufpreis für Edelglas</i>							+ 229,-
<i>Aufpreis für Ausführung Echtglas, ShowerGuard (150)</i>							+ 935,-	
<i>Aufpreis für Glasmattierung mittig, Breite 65 cm (100)</i>							+ 263,-	
<i>Aufpreis für Glasmattierung Linea.01 (164)</i>							+ 569,-	
<i>Aufpreis für Glasmattierung Linea.02 (165)</i>							+ 569,-	
<i>Aufpreis für Ausführung Mattglas sandgestrahlt (60)</i>							+ 263,-	
<i>Aufpreis für Ausführung Echtglas, Grau (52), Chinchilla (54)</i>							+ 263,-	
<i>Aufpreis für Ausführung Echtglas, Carré (56)</i>							+ 348,-	
<i>Aufpreis <b>pro Element</b> für Ausführung Echtglas, Spiegel (47)</i>							+ 170,-	
(Bitte angeben, welche Elemente in Ausführung Echtglas, Spiegel (47) geliefert werden sollen)								
<b>Drehtür pendelbar, Nische</b>  	75	73,0 – 75,5		22	47	<b>Echtglas, klar hell (50)</b>		
	80	78,0 – 80,5		22	52	<b>17015075 ..</b>	1.183,-	
	<b>90</b>	<b>88,0 – 90,5</b>		<b>28</b>	<b>56</b>	<b>17015080 ..</b>	<b>1.239,-</b>	
	100	98,0 – 100,5		28	66	<b>17015090 ..</b>	<b>1.249,-</b>	
	120	118,0 – 120,5		48	66	<b>17015100 ..</b>	1.375,-	
						<b>17015120 ..</b>	1.421,-	
	<b>Bitte Anschlag der Tür angeben.</b>							
	<b>Aufpreis für Stangengriff K2 klein (165 mm)</b>							+ 66,-
	<i>Aufpreis für Edelglas</i>							+ 117,-
	<i>Aufpreis für Ausführung Echtglas, ShowerGuard (150)</i>							+ 467,-
<i>Aufpreis für Glasmattierung mittig, Breite 65 cm (100)</i>							+ 178,-	
<i>Aufpreis für Glasmattierung Linea.01 (164)</i>							+ 331,-	
<i>Aufpreis für Glasmattierung Linea.02 (165)</i>							+ 331,-	
<i>Aufpreis für Ausführung Mattglas sandgestrahlt (60)</i>							+ 178,-	
<i>Aufpreis für Ausführung Echtglas, Grau (52), Chinchilla (54)</i>							+ 134,-	
<i>Aufpreis für Ausführung Echtglas, Carré (56)</i>							+ 178,-	
<i>Aufpreis <b>pro Element</b> für Ausführung Echtglas, Spiegel (47)</i>							+ 170,-	
(Bitte angeben, welche Elemente in Ausführung Echtglas, Spiegel (47) geliefert werden sollen)								

Höhe 200 cm

Abb.: Anschlag links

Höhe 200 cm

Alle Massangaben unterliegen einer Toleranz von ± 2 mm.

**\*Wichtig:** Das angegebene Wanneneinbaumass ist nicht der Verstellbereich der Duschkabine, s. Seite 456, Abb. 3+4.

**Für die beste Passform empfehlen wir die HSK Duschwannen auf Seite 23–42.**

8 mm Einscheiben-Sicherheitsglas (ESG)  
mit innen glasbündigen Scharnieren und Clipsprofil

unverbindliche Preisempfehlung in SFr. (zzgl. MwSt.)

	Abmessungen in cm				Artikel-Nr.	Chrom-optik
	Breite von – bis	Höhe von – bis				
EckEinstieg Drehtüren pendelbar, 4-teilig	bis 130,0	bis 200,0			<b>Echtglas, klar hell (50)</b> 17205500 . .	2.497,-
	<p><b>Aufpreis für Stangengriffe K2 klein (165 mm)</b> + 132,-</p> <p>Aufpreis für Sonderhöhe (über 200,0 cm bis max. 220,0 cm) + 425,-</p> <p><i>Aufpreis für Edelglas</i> + 229,-  <i>Aufpreis für Ausführung Echtglas, ShowerGuard (150)</i> + 935,-            Aufpreis für Glasmattierung mittig, Breite 65 cm (100) + 263,-            Aufpreis für Glasmattierung Linea.01 (164) + 569,-            Aufpreis für Glasmattierung Linea.02 (165) + 569,-            Aufpreis für Ausführung Mattglas sandgestrahlt (60) + 263,-            Aufpreis für Ausführung Echtglas, Grau (52), Chinchilla (54) + 263,-            Aufpreis für Ausführung Echtglas, Carré (56) + 348,-            Aufpreis <b>pro Element</b> für Ausführung Echtglas, Spiegel (47) + 170,-            (Bitte angeben, welche Elemente in Ausführung Echtglas, Spiegel (47) geliefert werden sollen)</p> <p><b>Aufpreis je Schräge und je Ausschnitt</b> + 246,-</p>					
Drehtür pendelbar, Nische	bis 130,0	bis 200,0			<b>Echtglas, klar hell (50)</b> 17015500 . .	1.460,-
	<p><b>Bitte Anschlag der Tür angeben.</b></p> <p><b>Hinweis: Breite Türteil max. 700 mm möglich.</b></p> <p><b>Aufpreis für Stangengriff K2 klein (165 mm)</b> + 66,-</p> <p>Aufpreis für Sonderhöhe (über 200,0 cm bis max. 220,0 cm) + 425,-</p> <p><i>Aufpreis für Edelglas</i> + 117,-  <i>Aufpreis für Ausführung Echtglas, ShowerGuard (150)</i> + 467,-            Aufpreis für Glasmattierung mittig, Breite 65 cm (100) + 178,-            Aufpreis für Glasmattierung Linea.01 (164) + 331,-            Aufpreis für Glasmattierung Linea.02 (165) + 331,-            Aufpreis für Ausführung Mattglas sandgestrahlt (60) + 178,-            Aufpreis für Ausführung Echtglas, Grau (52), Chinchilla (54) + 134,-            Aufpreis für Ausführung Echtglas, Carré (56) + 178,-            Aufpreis <b>pro Element</b> für Ausführung Echtglas, Spiegel (47) + 170,-            (Bitte angeben, welche Elemente in Ausführung Echtglas, Spiegel (47) geliefert werden sollen)</p> <p><b>Aufpreis je Schräge und je Ausschnitt</b> + 246,-</p>					

**Sonderkonstruktionen**, die in masslicher und/oder technischer Art und Weise über die oben dargestellten Sondermassmöglichkeiten hinausgehen, werden **auf Anfrage** auf ihre technische Machbarkeit geprüft und **nach individuellem Aufwand berechnet**.

Bitte waagerechten Einbau der Duschwanne prüfen. Bei einer Nische das Mass oben, mittig und unten angeben.

Bitte nur das lichte Mass der Duschwanne angeben. Bedingte Massabzüge erfolgen werksseitig.

Wichtig: **Bodengleichen Einbau ohne Duschwanne** bitte unbedingt mit Massangabe des gewünschten Nassbereiches bei der Bestellung angeben (s. Seite 48).

# ATELIER PENDELBAR

# Standardmasse

8 mm Einscheiben-Sicherheitsglas (ESG)  
mit innen glasbündigen Scharnieren und Clipsprofil

unverbindliche Preisempfehlung in SFr. (zzgl. MwSt.)

F = Festelement E = Einstieg	Version	Wannen- einbaumass* cm	Fliesenmass Glas Mitte Fuge cm	F cm	E cm	Artikel-Nr.	Chrom- optik	
 <p>Abb.: Anschlag links</p> <p>Höhe 200 cm (inkl. Stabilisationsbügel 203 cm)</p>	<b>Drehtür</b>					<b>Echtglas, klar hell (50)</b>		
	75	73,5 – 75,5	70,6 – 72,6	20	47	<b>17705075 ..</b>	1.132,-	
	80	78,5 – 80,5	75,6 – 77,6	20	52	<b>17705080 ..</b>	1.188,-	
	<b>90</b>	<b>88,5 – 90,5</b>	<b>85,6 – 87,6</b>	<b>26</b>	<b>56</b>	<b>17705090 ..</b>	<b>1.256,-</b>	
	100	98,5 – 100,5	95,6 – 97,6	36	56	<b>17705100 ..</b>	1.324,-	
	120	118,5 – 120,5	115,6 – 117,6	46	66	<b>17705120 ..</b>	1.392,-	
	<b>Seitenwand</b>							
	75	73,5 – 75,5	70,6 – 72,6			<b>17905075 ..</b>	875,-	
	80	78,5 – 80,5	75,6 – 77,6			<b>17905080 ..</b>	897,-	
	<b>90</b>	<b>88,5 – 90,5</b>	<b>85,6 – 87,6</b>			<b>17905090 ..</b>	<b>950,-</b>	
	100	98,5 – 100,5	95,6 – 97,6			<b>17905100 ..</b>	1.001,-	
	120	118,5 – 120,5	115,6 – 117,6			<b>17905120 ..</b>	1.052,-	
	140	138,5 – 140,5	135,6 – 137,6			<b>17905140 ..</b>	1.103,-	
	160	158,5 – 160,5	155,6 – 157,6			<b>17905160 ..</b>	1.154,-	
	<b>Bitte Anschlag der Tür angeben.</b>							
	<b>Ab einer Breite (türseitig) ≥ 90,0 cm wird serienmässig mit Kreuzverstrebung geliefert.</b>							
	<b>Aufpreis für Stangengriff K2 klein (165 mm)</b>							+ 66,-
	<i>Aufpreis für Edelglas</i>							+ 229,-
	<i>Aufpreis für Ausführung Echtglas, ShowerGuard (150)</i>							+ 935,-
	<i>Aufpreis für Glasmattierung mittig, Breite 65 cm (100)</i>							+ 263,-
<i>Aufpreis für Glasmattierung Linea.01 (164)</i>							+ 569,-	
<i>Aufpreis für Glasmattierung Linea.02 (165)</i>							+ 569,-	
<i>Aufpreis für Ausführung Mattglas sandgestrahlt (60)</i>							+ 263,-	
<i>Aufpreis für Ausführung Echtglas, Grau (52), Chinchilla (54)</i>							+ 263,-	
<i>Aufpreis für Ausführung Echtglas, Carré (56)</i>							+ 348,-	
<i>– Aufpreis gilt für Tür inkl. Seitenwand –</i>								
<b>Aufpreis pro Element für Ausführung Echtglas, Spiegel (47)</b> (Bitte angeben, welche Elemente in Ausführung Echtglas, Spiegel (47) geliefert werden sollen)							+ 170,-	
<b>Kombinierbar mit Handtuchhalter, universal (s. Seite 180)</b> Bitte bei Bestellung angeben.							+ 287,-	

Alle Massangaben unterliegen einer Toleranz von ± 2 mm.

**\*Wichtig:** Das angegebene Wanneneinbaumass ist nicht der Verstellbereich der Duschkabine, s. Seite 456, Abb. 3+4.

**Für die beste Passform empfehlen wir die HSK Duschwannen auf Seite 23–42.**

8 mm Einscheiben-Sicherheitsglas (ESG)  
mit innen glasbündigen Scharnieren und Clipsprofil

unverbindliche Preisempfehlung in SFr. (zzgl. MwSt.)

	Abmessungen in cm		Artikel-Nr.	Chrom-optik
	Breite von – bis	Höhe von – bis		
Drehtür pendelbar, mit Seitenwand	<b>Drehtür</b> bis 130,0	bis 200,0	<b>Echtglas, klar hell (50)</b> <b>17705500 . .</b>	1.443,-
	<b>Seitenwand</b> bis 130,0	bis 200,0	<b>17905500 . .</b>	1.069,-
	130,1 bis 160,0	bis 200,0	<b>17905500 . .</b>	1.171,-
<b>Bitte Anschlag der Tür angeben.</b>				
<b><u>Hinweis:</u> Breite Türteil max. 700 mm möglich.</b>				
<b>Ab einer Breite (türseitig) <math>\geq 90,0</math> cm wird serienmässig mit Kreuzverstrebung geliefert.</b>				
<b>Aufpreis für Stangengriff K2 klein (165 mm)</b>				+ 66,-
Aufpreis für Sonderhöhe (über 200,0 cm bis max. 220,0 cm)				+ 425,-
<i>Aufpreis für Edelglas</i>				+ 229,-
<i>Aufpreis für Ausführung Echtglas, ShowerGuard (150)</i>				+ 935,-
<i>Aufpreis für Glasmattierung mittig, Breite 65 cm (100)</i>				+ 263,-
<i>Aufpreis für Glasmattierung Linea.01 (164)</i>				+ 569,-
<i>Aufpreis für Glasmattierung Linea.02 (165)</i>				+ 569,-
<i>Aufpreis für Ausführung Mattglas sandgestrahlt (60)</i>				+ 263,-
<i>Aufpreis für Ausführung Echtglas, Grau (52), Chinchilla (54)</i>				+ 263,-
<i>Aufpreis für Ausführung Echtglas, Carré (56)</i>				+ 348,-
<i>– Aufpreis gilt für Tür inkl. Seitenwand –</i>				
Aufpreis <b>pro Element</b> für Ausführung Echtglas, Spiegel (47) (Bitte angeben, welche Elemente in Ausführung Echtglas, Spiegel (47) geliefert werden sollen)				+ 170,-
<b>Aufpreis je Schräge und je Ausschnitt</b>				+ 246,-
<b>Kombinierbar mit Handtuchhalter, universal (s. Seite 180)</b> Bitte bei Bestellung angeben.				+ 287,-

**Sonderkonstruktionen**, die in masslicher und/oder technischer Art und Weise über die oben dargestellten Sondermassmöglichkeiten hinausgehen, werden **auf Anfrage** auf ihre technische Machbarkeit geprüft und **nach individuellem Aufwand berechnet**.

Bitte waagerechten Einbau der Duschwanne prüfen. Bei einer Nische das Mass oben, mittig und unten angeben.

Bitte nur das lichte Mass der Duschwanne angeben. Bedingte Massabzüge erfolgen werksseitig.



**Wichtig: Bodengleichen Einbau ohne Duschwanne bitte unbedingt mit Massangabe des gewünschten Nassbereiches bei der Bestellung angeben (s. Seite 48).**

# ATELIER PENDELBAR

Standardmasse

8 mm Einscheiben-Sicherheitsglas (ESG)  
mit innen glasbündigen Scharnieren und Clipsprofil

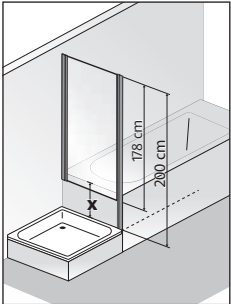
unverbindliche Preisempfehlung in SFr. (zzgl. MwSt.)

F = Festelement E = Einstieg	Version	Wannen- einbaumass* cm	Fliesenmass Glas Mitte Fuge cm	F cm	E cm	Artikel-Nr.	Chrom- optik	
<p><b>Drehtür pendelbar, mit verkürzter Seitenwand</b></p>  <p>Abb.: Anschlag links</p> <p>Höhe 200 cm (Tür) bzw. 178 cm (Seitenwand) (inkl. Stabilisationsbügel 203 cm bzw. 181 cm)</p>  <p>Montage der Seitenwand erfolgt <b>neben</b> der Badewanne.</p> 	<b>Drehtür</b>					<b>Echtglas, klar hell (50)</b>		
	75	72,5 – 75,5	72,5 – 75,5	20	47	<b>17705075 ..</b>	1.132,-	
	80	77,5 – 80,5	77,5 – 80,5	20	52	<b>17705080 ..</b>	1.188,-	
	<b>90</b>	<b>87,5 – 90,5</b>	<b>87,5 – 90,5</b>	<b>26</b>	<b>56</b>	<b>17705090 ..</b>	<b>1.256,-</b>	
	100	97,5 – 100,5	97,5 – 100,5	36	56	<b>17705100 ..</b>	1.324,-	
	120	117,5 – 120,5	117,5 – 120,5	46	66	<b>17705120 ..</b>	1.392,-	
	<b>Seitenwand**</b>							
	75	73,5 – 75,5	70,6 – 72,6			<b>17915075 ..</b>	875,-	
	80	78,5 – 80,5	75,6 – 77,6			<b>17915080 ..</b>	897,-	
	<b>90</b>	<b>88,5 – 90,5</b>	<b>85,6 – 87,6</b>			<b>17915090 ..</b>	<b>950,-</b>	
	<p><b>** Technisch bedingt steht das verkürzte Seitenteil neben der jeweiligen Badewanne oder Abmauerung</b></p> <p><b>Bitte Anschlag der Tür angeben.</b></p> <p><b>Ab einer Breite (türseitig) ≥ 90,0 cm wird serienmässig mit Kreuzverstrebung geliefert.</b></p> <p><b>Aufpreis für Stangengriff K2 klein (165 mm)</b></p> <p><i>Aufpreis für Edelglas</i></p> <p><i>Aufpreis für Ausführung Echtglas, ShowerGuard (150)</i></p> <p><i>Aufpreis für Ausführung Mattglas sandgestrahlt (60)</i></p> <p><i>Aufpreis für Ausführung Echtglas, Grau (52), Chinchilla (54)</i></p> <p><i>Aufpreis für Ausführung Echtglas, Carré (56)</i></p> <p>– Aufpreis gilt für Tür inkl. Seitenwand –</p> <p>Aufpreis <b>pro Element</b> für Ausführung Echtglas, Spiegel (47) (Bitte angeben, welche Elemente in Ausführung Echtglas, Spiegel (47) geliefert werden sollen)</p> <p>x = Höhendifferenz Oberkante Dusche-/Badewanne Empfehlung: x = min. 23 / max. = 27 cm</p> <p><b>Kombinierbar mit Handtuchhalter, universal (s. Seite 180)</b> Bitte bei Bestellung angeben.</p>							
								+ 66,-
								+ 229,-
								+ 935,-
							+ 263,-	
							+ 263,-	
							+ 348,-	
							+ 170,-	
							+ 287,-	

Alle Massangaben unterliegen einer Toleranz von ± 2 mm.

**\*Wichtig:** Das angegebene Wanneneinbaumass ist nicht der Verstellbereich der Duschkabine, s. Seite 456, Abb. 3+4.

**Für die beste Passform empfehlen wir die HSK Duschwannen auf Seite 23–42.**



8 mm Einscheiben-Sicherheitsglas (ESG)  
mit innen glasbündigen Scharnieren und Clipsprofil

unverbindliche Preisempfehlung in SFr. (zzgl. MwSt.)

	Abmessungen in cm		Artikel-Nr.	Chrom- optik
	Breite von – bis	Höhe von – bis		
Drehtür pendelbar, mit verkürzter Seitenwand	Drehtür bis 130,0	bis 200,0	Echtglas, klar hell (50) 17705500 . .	1.443,-
	Seitenwand bis 130,0	bis 200,0	17905500 . .	1.069,-
Bitte Anschlag der Tür angeben.				
<b>Hinweis:</b> Breite Türteil max. 700 mm möglich.				
Ab einer Breite (türseitig) $\geq 90,0$ cm wird serienmässig mit Kreuzverstrebung geliefert.				
Aufpreis für Stangengriff K2 klein (165 mm)				+ 66,-
Aufpreis für Sonderhöhe (über 200,0 cm bis max. 220,0 cm)				+ 425,-
Aufpreis für Edelglas				+ 229,-
Aufpreis für Ausführung Echtglas, ShowerGuard (150)				+ 935,-
Aufpreis für Glasmattierung mittig, Breite 65 cm (100)				+ 263,-
Aufpreis für Ausführung Mattglas sandgestrahlt (60)				+ 263,-
Aufpreis für Ausführung Echtglas, Grau (52), Chinchilla (54)				+ 263,-
Aufpreis für Ausführung Echtglas, Carré (56)				+ 348,-
– Aufpreis gilt für Tür inkl. Seitenwand –				
Aufpreis <b>pro Element</b> für Ausführung Echtglas, Spiegel (47) (Bitte angeben, welche Elemente in Ausführung Echtglas, Spiegel (47) geliefert werden sollen)				+ 170,-
Aufpreis je Schräge und je Ausschnitt				+ 246,-
Kombinierbar mit Handtuchhalter, universal (s. Seite 180) Bitte bei Bestellung angeben.				+ 287,-

**Sonderkonstruktionen**, die in masslicher und/oder technischer Art und Weise über die oben dargestellten Sondermassmöglichkeiten hinausgehen, werden **auf Anfrage** auf ihre technische Machbarkeit geprüft und **nach individuellem Aufwand berechnet**.

Bitte waagerechten Einbau der Duschwanne prüfen. Bei einer Nische das Mass oben, mittig und unten angeben.  
Bitte nur das lichte Mass der Duschwanne angeben. Bedingte Massabzüge erfolgen werksseitig.

**Wichtig: Bodengleichen Einbau ohne Duschwanne bitte unbedingt mit Massangabe des gewünschten Nassbereiches bei der Bestellung angeben (s. Seite 48).**

# ATELIER PENDELBAR

Standardmasse

8 mm Einscheiben-Sicherheitsglas (ESG)  
mit innen glasbündigen Scharnieren und Clipsprofil

unverbindliche Preisempfehlung in SFr. (zzgl. MwSt.)

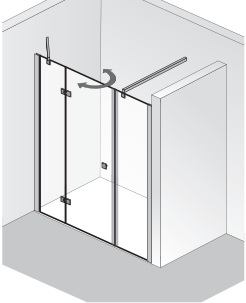
F = Festelement E = Einstieg	Version	Wannen- einbaumass* cm	F cm	E cm	Artikel-Nr.	Chrom- optik
<b>Raumnische Drehtür pendelbar, 3-teilig</b>   Abb.: Anschlag links  Höhe 200 cm (inkl. Stabilisationsbügel 203 cm)	140	137,0 – 141,0	39	56	<b>Echtglas, klar hell (50)</b> <b>17035140 . .</b>	2.184,-
	160	157,0 – 161,0	39	56	<b>17035160 . .</b>	2.257,-
	180	177,0 – 181,0	49	66	<b>17035180 . .</b>	2.337,-
	<b>Bitte Anschlag der Tür angeben.</b>  <b>Aufpreis für Stangengriff K2 klein (165 mm)</b>					
<i>Aufpreis für Edelglas</i>						+ 229,-
<i>Aufpreis für Ausführung Echtglas, ShowerGuard (150)</i>						+ 935,-
<i>Aufpreis für Glasmattierung mittig, Breite 65 cm (100)</i>						+ 263,-
<i>Aufpreis für Glasmattierung Linea.01 (164)</i>						+ 569,-
<i>Aufpreis für Glasmattierung Linea.02 (165)</i>						+ 569,-
<i>Aufpreis für Ausführung Mattglas sandgestrahlt (60)</i>						+ 263,-
<i>Aufpreis für Ausführung Echtglas, Grau (52), Chinchilla (54)</i>						+ 263,-
<i>Aufpreis für Ausführung Echtglas, Carré (56)</i>						+ 348,-
<i>Aufpreis <b>pro Element</b> für Ausführung Echtglas, Spiegel (47)</i>						+ 170,-
(Bitte angeben, welche Elemente in Ausführung Echtglas, Spiegel (47) geliefert werden sollen)						
<b>Kombinierbar mit Handtuchhalter, universal (s. Seite 180)</b> Bitte bei Bestellung angeben.						+ 287,-

Alle Massangaben unterliegen einer Toleranz von ± 2 mm.

**\*Wichtig:** Das angegebene Wanneneinbaumass ist nicht der Verstellbereich der Duschkabine, s. Seite 456, Abb. 3+4.

**Für die beste Passform empfehlen wir die HSK Duschwannen auf Seite 23–42.**

8 mm Einscheiben-Sicherheitsglas (ESG)  
mit innen glasbündigen Scharnieren und Clipsprofil

unverbindliche Preisempfehlung in SFr. (zzgl. MwSt.)

	Abmessungen in cm		Artikel-Nr.	Chrom-optik
	Breite von – bis	Höhe von – bis		
Raumnische Drehtür pendelbar, 3-teilig	bis 200,0	bis 200,0	Echtglas, klar hell (50) 17035500 . .	2.633,-
<b>Bitte Anschlag der Tür angeben.</b>				
<b><u>Hinweis:</u> Breite Türteil max. 700 mm möglich.</b>				
<b>Aufpreis für Stangengriff K2 klein (165 mm)</b>				
Aufpreis für Sonderhöhe (über 200,0 cm bis max. 220,0 cm)				+ 66,-
Aufpreis für Edelglas				+ 425,-
Aufpreis für Ausführung Echtglas, ShowerGuard (150)				+ 229,-
Aufpreis für Glasmattierung mittig, Breite 65 cm (100)				+ 935,-
Aufpreis für Glasmattierung Linea.01 (164)				+ 263,-
Aufpreis für Glasmattierung Linea.02 (165)				+ 569,-
Aufpreis für Ausführung Mattglas sandgestrahlt (60)				+ 569,-
Aufpreis für Ausführung Echtglas, Grau (52), Chinchilla (54)				+ 263,-
Aufpreis für Ausführung Echtglas, Carré (56)				+ 263,-
Aufpreis <b>pro Element</b> für Ausführung Echtglas, Spiegel (47)				+ 348,-
(Bitte angeben, welche Elemente in Ausführung Echtglas, Spiegel (47) geliefert werden sollen)				+ 170,-
<b>Aufpreis je Schräge und je Ausschnitt</b>				
				+ 246,-
<b>Kombinierbar mit Handtuchhalter, universal (s. Seite 180)</b>				
Bitte bei Bestellung angeben.				+ 287,-





**Sonderkonstruktionen**, die in masslicher und/oder technischer Art und Weise über die oben dargestellten Sondermassmöglichkeiten hinausgehen, werden **auf Anfrage** auf ihre technische Machbarkeit geprüft und **nach individuellem Aufwand berechnet**.

Bitte waagerechten Einbau der Duschwanne prüfen. Bei einer Nische das Mass oben, mittig und unten angeben.  
Bitte nur das lichte Mass der Duschwanne angeben. Bedingte Massabzüge erfolgen werksseitig.

**Wichtig: Bodengleichen Einbau ohne Duschwanne bitte unbedingt mit Massangabe des gewünschten Nassbereiches bei der Bestellung angeben (s. Seite 48).**

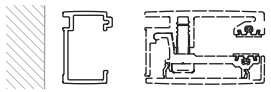
## ZUBEHÖR ATELIER

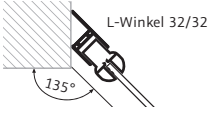
unverbindliche Preisempfehlung in SFr. (zzgl. MwSt.)

	Artikel	Artikel-Nr.	Chrom
	<b>Stapelprofil</b> zur Verbreiterung der einzelnen Elemente um jeweils 20 mm	<b>1700001</b>	110,-
	<b>Befestigungswinkel 90°</b>	<b>E100239</b>	110,-
	<b>Befestigungswinkel 135°</b>	<b>E100239</b>	110,-
	<b>Handtuchhalter, universal</b> · für Kombination mit Seitenwänden oder geraden Front- / Glaselementen · Innen glasbündig	<b>100029</b>	287,-

## AUFMASS- UND MONTAGESERVICE ATELIER

Weitere Informationen finden Sie auf Seite 454.

Alle Aufmass- und Montagepreise sind **Netto-Preise zzgl. MwSt.** und gelten inkl. Anfahrt innerhalb der Schweiz.

Aufmass:	Leistung inkl. Fahrtkosten	Preis Netto
	Erstes Aufmass ATELIER	165,-
	Zweites Aufmass am gleichen Termin für o.g. Serie	70,-
	Demontage (nur in Verbindung mit Aufmass oder Montageservice) <b>inkl.</b> Entsorgung	270,-
Montage:	Leistung inkl. Fahrtkosten	Preis Netto
	Schiebetür in Nische / Drehtür Nische / Raumnische	470,-
	Schiebetür mit Seitenwand / Schiebetür Runddusche / Schiebetür Eckeinstieg / Eckeinstieg / Drehtür mit Seitenwand / Drehtür mit verk. Seitenwand	640,-
	Aufpreis Übergrosse: alle Duschkabinen über <u>1.100 mm Breite</u> und / oder über <u>2.000 mm Höhe</u>	zzgl. 175,- auf den Normalpreis
	Sonderlösungen ohne Katalogabbildung	auf Anfrage
Sonstiges:		Preis Netto
	Berghütten / etc.	auf Anfrage
	Grössere Objekte + Ausstellungsmontagen	auf Anfrage

## ERSATZTEILE ATELIER

ATELIER-Ersatzteile entnehmen Sie bitte der sep. HSK-Ersatzteil-Preisliste.

## PROFILSKIZZE

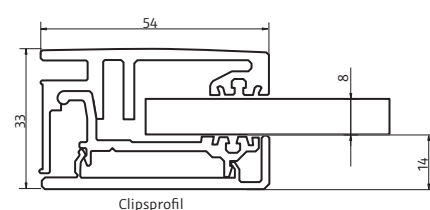

SOLIDA | Sanfter Komfort mit solidem Charakter

**HSK**  
DIE BADEXPERTEN





Solida

10 JAHRE  
QUALITÄTS-  
GARANTIE

20 JAHRE  
NACHKAUF-  
GARANTIE

8 mm Einscheiben-Sicherheitsglas (ESG)

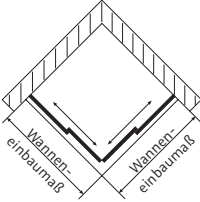
unverbindliche Preisempfehlung in SFr. (zzgl. MwSt.)

F = Festelement E = Einstieg	Version	Wannen- einbaumass* cm	Fliesenmass Glas Mitte Fuge cm	F cm	E cm	Artikel-Nr.	Alu Silber- matt	Chrom- optik
<b>Schiebetür Eckeinstieg, 4-teilig bodenfrei</b>								
 Höhe 200 cm								
	L x R					<b>Echtglas, klar hell (50)</b>		
	80 x 80	78,5 – 80,5	75,3 – 77,3	35	38	*2 1521014 . .	1.696,-	2.191,-
	80 x 90					*2 1521015 . .	1.745,-	2.242,-
	80 x 100					*2 1521030 . .	1.822,-	2.342,-
	80 x 120					*2 1521023 . .	1.866,-	2.408,-
	90 x 80					*2 1521017 . .	1.745,-	2.242,-
	<b>90 x 90</b>	<b>88,5 – 90,5</b>	<b>85,3 – 87,3</b>	<b>40</b>	<b>45</b>	1521018 . .	<b>1.781,-</b>	<b>2.293,-</b>
	90 x 120					1521024 . .	1.910,-	2.463,-
	90 x 140					1521022 . .	1.966,-	2.536,-
	100 x 80					*2 1521031 . .	1.822,-	2.342,-
	100 x 100	98,5 – 100,5	95,3 – 97,3	45	52	1521019 . .	1.934,-	2.492,-
	120 x 80					*2 1521026 . .	1.866,-	2.408,-
	120 x 90					1521025 . .	1.910,-	2.463,-
	120 x 120	118,5 – 120,5	115,3 – 117,3	55	66	1521028 . .	2.038,-	2.631,-
	140 x 90					1521027 . .	1.966,-	2.536,-
<b>Stangengriff immer in Ausführung Chrom.</b>								
<b>Aufpreis für Softclose-Mechanismus (beidseitig)</b>							+ 333,-	+ 333,-
<i>Zieht die Tür eigenständig in ihre Öffnungs- und Schliessposition. Krafteinsatz nicht erforderlich oder empfehlenswert.</i>								
*2 Nicht mit Softclose-Mechanismus lieferbar!								
Softclose-Mechanismus aus technischen Gründen nur ab einer Breite von 900 mm möglich.								
<i>Aufpreis für Edelglas</i>							+ 229,-	+ 229,-
<i>Aufpreis für Ausführung Echtglas, ShowerGuard (150)</i>							+ 935,-	+ 935,-
<i>Aufpreis für Glasmattierung mittig, Breite 65 cm (100)</i>							+ 263,-	+ 263,-
<i>Aufpreis für Glasmattierung Linea.01 (164)</i>							+ 569,-	+ 569,-
<i>Aufpreis für Glasmattierung Linea.02 (165)</i>							+ 569,-	+ 569,-
<i>Aufpreis für Ausführung Mattglas sandgestrahlt (60)</i>							+ 263,-	+ 263,-
<i>Aufpreis für Ausführung Echtglas, Grau (52), Chinchilla (54)</i>							+ 263,-	+ 263,-
<i>Aufpreis für Ausführung Echtglas, Carré (56)</i>							+ 348,-	+ 348,-
<i>Aufpreis <b>pro Element</b> für Ausführung Echtglas, Spiegel (47)</i>							+ 170,-	+ 170,-
<i>(Bitte angeben, welche Elemente in Ausführung Echtglas, Spiegel (47) geliefert werden sollen)</i>								
<b>Hinweis:</b> Als Sondermass mit Seitenwand kombinierbar (s. Seite 183)								
<b>Wichtig:</b> <b>Wannenrandbreite muss mind. 55 mm betragen.</b> Für die beste Passform empfehlen wir HSK-Duschwannen.								
								
<b>Montage auf Duschwanne</b>								
								

Alle Massangaben unterliegen einer Toleranz von ± 2 mm.

\*Wichtig: Das angegebene Wanneneinbaumass ist nicht der Verstellbereich der Duschkabine, s. Seite 456, Abb. 3+4.

Für die beste Passform empfehlen wir die HSK Duschwannen auf Seite 23–42.

## 8 mm Einscheiben-Sicherheitsglas (ESG)

unverbindliche Preisempfehlung in SFr. (zzgl. MwSt.)

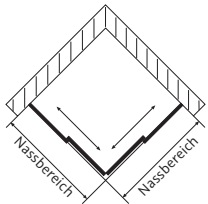
	Abmessungen in cm		Artikel-Nr.	Alu Silbermatt	Chrom-optik
	Breite von – bis	Höhe von – bis			
<b>Schiebetür Eckeinstieg, 4-teilig bodenfrei</b>	bis 100,0	bis 200,0	<b>Echtglas, klar hell (50)</b>		
	100,1–120,0	bis 200,0	1521500 . .	2.104,–	2.752,–
	120,1–140,0	bis 200,0	1521500 . .	2.208,–	2.886,–
			1521500 . .	2.320,–	3.034,–
	<b>Stangengriff immer in Ausführung Chrom.</b>				
	<b>Aufpreis für Softclose-Mechanismus (beidseitig)</b> <i>Zieht die Tür eigenständig in ihre Öffnungs- und Schliessposition. Krafteinsatz nicht erforderlich oder empfehlenswert.</i>			+ 333,–	+ 333,–
	Sobald eine Seite < 900 mm, nicht mehr mit Softclose-Mechanismus lieferbar!				
	Aufpreis für Sonderhöhe (über 200,0 cm bis max. 210,0 cm)			+ 255,–	+ 255,–
	Aufpreis für Edelglas			+ 229,–	+ 229,–
	Aufpreis für Ausführung Echtglas, ShowerGuard (150)			+ 935,–	+ 935,–
	Aufpreis für Glasmattierung mittig, Breite 65 cm (100)			+ 263,–	+ 263,–
	Aufpreis für Glasmattierung Linea.01 (164)			+ 569,–	+ 569,–
	Aufpreis für Glasmattierung Linea.02 (165)			+ 569,–	+ 569,–
	Aufpreis für Ausführung Mattglas sandgestrahlt (60)			+ 263,–	+ 263,–
	Aufpreis für Ausführung Echtglas, Grau (52), Chinchilla (54)			+ 263,–	+ 263,–
	Aufpreis für Ausführung Echtglas, Carré (56)			+ 348,–	+ 348,–
	Aufpreis <b>pro Element</b> für Ausführung Echtglas, Spiegel (47) (Bitte angeben, welche Elemente in Ausführung Echtglas, Spiegel (47) geliefert werden sollen)			+ 170,–	+ 170,–
	Mit Seitenwand (Art.-Nr. 1533 ..) im rechten Winkel kombinierbar (s. Seite 185).				
	<b>Bitte Montagesituation angeben.</b>				
<b>Wichtig:</b> <u>Bodengleichen Einbau ohne Duschwanne</u> bitte unbedingt mit <b>Massangabe</b> des gewünschten Nassbereiches bei der Bestellung angeben.					

Montage auf gefliesten Boden

**Sonderkonstruktionen**, die in masslicher und/oder technischer Art und Weise über die oben dargestellten Sondermassmöglichkeiten hinausgehen, werden **auf Anfrage** auf ihre technische Machbarkeit geprüft und **nach individuellem Aufwand berechnet**.

Bitte waagerechten Einbau der Duschwanne prüfen. Bei einer Nische das Mass oben, mittig und unten angeben.  
Bitte nur das lichte Mass der Duschwanne angeben. Bedingte Massabzüge erfolgen werksseitig.

8 mm Einscheiben-Sicherheitsglas (ESG)

unverbindliche Preisempfehlung in SFr. (zzgl. MwSt.)

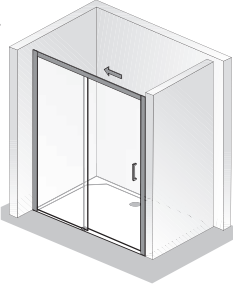
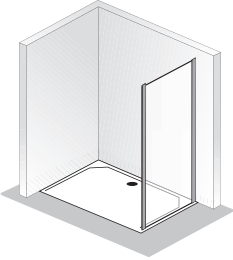
F = Festelement E = Einstieg	Version	Wannen- einbaumass* cm	Fliesenmass Glas Mitte Fuge cm	F cm	E cm	Artikel-Nr.	Alu Silber- matt	Chrom- optik	
<p><b>Schiebetür, 2-teilig bodenfrei</b></p>  <p>Höhe 200 cm</p>	120	117,0 – 121,0		56	47	<b>Echtglas, klar hell (50)</b> * <sup>2</sup> 1522120 . .	1.232,-	1.589,-	
	140	137,0 – 141,0		66	57	1522140 . .	1.298,-	1.676,-	
	160	157,0 – 161,0		76	67	1522160 . .	1.358,-	1.759,-	
	<p><b>Bitte Position frontseitiges Festelement angeben. Stangengriff immer in Ausführung Chrom.</b></p>								
	<p><b>Aufpreis für Softclose-Mechanismus (beidseitig)</b> <i>Zieht die Tür eigenständig in ihre Öffnungs- und Schliessposition. Krafteinsatz nicht erforderlich oder empfehlenswert.</i></p>							+ 166,-	+ 166,-
	<p><i>Aufpreis für Edelglas</i></p>							+ 117,-	+ 117,-
	<p><i>Aufpreis für Ausführung Echtglas, ShowerGuard (150)</i></p>							+ 467,-	+ 467,-
	<p><i>Aufpreis für Glasmattierung mittig, Breite 65 cm (100)</i></p>							+ 178,-	+ 178,-
	<p><i>Aufpreis für Glasmattierung Linea.01 (164)</i></p>							+ 331,-	+ 331,-
	<p><i>Aufpreis für Glasmattierung Linea.02 (165)</i></p>							+ 331,-	+ 331,-
<p><i>Aufpreis für Ausführung Mattglas sandgestrahlt (60)</i></p>							+ 178,-	+ 178,-	
<p><i>Aufpreis für Ausführung Echtglas, Grau (52), Chinchilla (54)</i></p>							+ 134,-	+ 134,-	
<p><i>Aufpreis für Ausführung Echtglas, Carré (56)</i></p>							+ 178,-	+ 178,-	
<p><i>Aufpreis <b>pro Element</b> für Ausführung Echtglas, Spiegel (47)</i> (Bitte angeben, welche Elemente in Ausführung Echtglas, Spiegel (47) geliefert werden sollen)</p>							+ 170,-	+ 170,-	
<p>Mit Seitenwand (Art.-Nr. 1533 ...) im rechten Winkel kombinierbar. <b>Bitte Montagesituation angeben.</b></p>									
<p><b>Kombinierbar mit Handtuchhalter, universal (s. Seite 186)</b> Bitte bei Bestellung angeben (ab einer Breite von 127,0 cm).</p>							+ 287,-	+ 287,-	
<p>*<sup>2</sup> Nicht mit Handtuchhalter lieferbar!</p>									
<p><b>Wichtig: Wannenrandbreite muss mind. 55 mm betragen.</b> Für die beste Passform empfehlen wir HSK-Duschwannen.</p>									
<p><b>Seitenwand zur Schiebetür, 2-teilig</b></p>  <p>Höhe 200 cm</p>	75	73,5 – 75,5	70,3 – 72,3			<b>Echtglas, klar hell (50)</b> 1533075 . .	676,-	829,-	
	80	78,5 – 80,5	75,3 – 77,3			1533080 . .	703,-	846,-	
	<b>90</b>	<b>88,5 – 90,5</b>	85,3 – 87,3			1533090 . .	<b>744,-</b>	<b>907,-</b>	
	100	98,5 – 100,5	95,3 – 97,3			1533100 . .	780,-	963,-	
	<p><i>Aufpreis für Edelglas</i></p>							+ 117,-	+ 117,-
	<p><i>Aufpreis für Ausführung Echtglas, ShowerGuard (150)</i></p>							+ 467,-	+ 467,-
<p><i>Aufpreis für Glasmattierung mittig, Breite 65 cm (100)</i></p>							+ 178,-	+ 178,-	
<p><i>Aufpreis für Glasmattierung Linea.01 (164)</i></p>							+ 331,-	+ 331,-	
<p><i>Aufpreis für Glasmattierung Linea.02 (165)</i></p>							+ 331,-	+ 331,-	
<p><i>Aufpreis für Ausführung Mattglas sandgestrahlt (60)</i></p>							+ 178,-	+ 178,-	
<p><i>Aufpreis für Ausführung Echtglas, Grau (52), Chinchilla (54)</i></p>							+ 134,-	+ 134,-	
<p><i>Aufpreis für Ausführung Echtglas, Carré (56)</i></p>							+ 178,-	+ 178,-	
<p><i>Aufpreis für Ausführung Echtglas, Spiegel (47)</i></p>							+ 170,-	+ 170,-	
<p><b>Bitte Montagesituation angeben.</b></p>									
<p><b>Kombinierbar mit Handtuchhalter, universal (s. Seite 186)</b> Bitte bei Bestellung angeben.</p>							+ 287,-	+ 287,-	

Alle Massangaben unterliegen einer Toleranz von ± 2 mm.

\***Wichtig:** Das angegebene Wanneneinbaumass ist nicht der Verstellbereich der Duschkabine, s. Seite 456, Abb. 3+4.

**Für die beste Passform empfehlen wir die HSK Duschwannen auf Seite 23–42.**



8 mm Einscheiben-Sicherheitsglas (ESG)

unverbindliche Preisempfehlung in SFr. (zzgl. MwSt.)

	Abmessungen in cm		Artikel-Nr.	Alu Silbermatt	Chromoptik	
	Breite von – bis	Höhe von – bis				
<b>Schiebetür, 2-teilig bodenfrei</b>	100,0 – 120,0	bis 200,0	<b>Echtglas, klar hell (50)</b>			
			1522500 . .	1.400,-	1.841,-	
	120,1 – 140,0	bis 200,0	1522500 . .	1.468,-	1.926,-	
	140,1 – 160,0	bis 200,0	1522500 . .	1.526,-	2.011,-	
	160,1 – 200,0	bis 200,0	1522500 . .	1.647,-	2.174,-	
<b>Bitte Position frontseitiges Festelement angeben. Stangengriff immer in Ausführung Chrom.</b>						
<b>Aufpreis für Softclose-Mechanismus (beidseitig)</b> <i>Zieht die Tür eigenständig in ihre Öffnungs- und Schliessposition. Kräfteinsatz nicht erforderlich oder empfehlenswert.</i>						
				+ 166,-	+ 166,-	
Aufpreis für Sonderhöhe (über 200,0 cm bis max. 210,0 cm)						
				+ 255,-	+ 255,-	
<i>Aufpreis für Edelglas</i>						
				+ 117,-	+ 117,-	
<i>Aufpreis für Ausführung Echtglas, ShowerGuard (150)</i>						
				+ 467,-	+ 467,-	
Aufpreis für Glasmattierung mittig, Breite 65 cm (100)						
				+ 178,-	+ 178,-	
Aufpreis für Glasmattierung Linea.01 (164)						
				+ 331,-	+ 331,-	
Aufpreis für Glasmattierung Linea.02 (165)						
				+ 331,-	+ 331,-	
Aufpreis für Ausführung Mattglas sandgestrahlt (60)						
				+ 178,-	+ 178,-	
Aufpreis für Ausführung Echtglas, Grau (52), Chinchilla (54)						
				+ 134,-	+ 134,-	
Aufpreis für Ausführung Echtglas, Carré (56)						
				+ 178,-	+ 178,-	
Aufpreis <b>pro Element</b> für Ausführung Echtglas, Spiegel (47) (Bitte angeben, welche Elemente in Ausführung Echtglas, Spiegel (47) geliefert werden sollen)						
				+ 170,-	+ 170,-	
<b>Kombinierbar mit Handtuchhalter, universal (s. Seite 186)</b> Bitte bei Bestellung angeben. (ab einer Breite von 127,0 cm)						
				+ 287,-	+ 287,-	
<b>Seitenwand zur Schiebetür, 2-teilig</b>	bis 100,0	bis 200,0	<b>Echtglas, klar hell (50)</b>			
	bis 140,0	bis 200,0	1533500 . .	950,-	1.218,-	
			1533500 . .	1.001,-	1.320,-	
	Aufpreis für Sonderhöhe (über 200,0 cm bis max. 210,0 cm)					
				+ 255,-	+ 255,-	
	<i>Aufpreis für Edelglas</i>					
				+ 117,-	+ 117,-	
	<i>Aufpreis für Ausführung Echtglas, ShowerGuard (150)</i>					
				+ 467,-	+ 467,-	
	Aufpreis für Glasmattierung mittig, Breite 65 cm (100)					
				+ 178,-	+ 178,-	
	Aufpreis für Glasmattierung Linea.01 (164)					
				+ 331,-	+ 331,-	
	Aufpreis für Glasmattierung Linea.02 (165)					
				+ 331,-	+ 331,-	
Aufpreis für Ausführung Mattglas sandgestrahlt (60)						
			+ 178,-	+ 178,-		
Aufpreis für Ausführung Echtglas, Grau (52), Chinchilla (54)						
			+ 134,-	+ 134,-		
Aufpreis für Ausführung Echtglas, Carré (56)						
			+ 178,-	+ 178,-		
Aufpreis für Ausführung Echtglas, Spiegel (47)						
			+ 170,-	+ 170,-		
<b>Aufpreis je Schräge und je Ausschnitt</b>						
				+ 246,-	+ 246,-	
<b>Kombinierbar mit Handtuchhalter, universal (s. Seite 186)</b> Bitte bei Bestellung angeben.						
				+ 287,-	+ 287,-	

Solida

**Sonderkonstruktionen**, die in masslicher und/oder technischer Art und Weise über die oben dargestellten Sondermassmöglichkeiten hinausgehen, werden **auf Anfrage** auf ihre technische Machbarkeit geprüft und **nach individuellem Aufwand berechnet**.

Bitte waagerechten Einbau der Duschwanne prüfen. Bei einer Nische das Mass oben, mittig und unten angeben.  
Bitte nur das lichte Mass der Duschwanne angeben. Bedingte Massabzüge erfolgen werksseitig.

## BESTELLMHINWEISE SOLIDA

Für eine optimale Abdichtung muss die Wannенrandbreite mind. 55 mm betragen. Nur das lichte Mass der Duschwanne angegeben. Bedingte Massabzüge erfolgen werkseitig. Waagerechten Einbau der Duschwanne prüfen. Für die beste Passform empfehlen wir HSK-Duschwannen.

## ZUBEHÖR SOLIDA

unverbindliche Preisempfehlung in SFr. (zzgl. MwSt.)

	Artikel	Artikel-Nr.	Chrom
	<b>Handtuchhalter, universal</b>	<b>100029</b>	287,-
	· für Kombination mit Seitenwänden oder geraden Front- / Glaselementen · Innen glasbündig		

## AUFMASS- UND MONTAGESERVICE SOLIDA

Weitere Informationen finden Sie auf Seite 454.

Alle Aufmass- und Montagepreise sind **Netto-Preise zzgl. MwSt.** und gelten inkl. Anfahrt innerhalb der Schweiz.

Aufmass:	Leistung inkl. Fahrtkosten	Preis Netto
	Erstes Aufmass SOLIDA	165,-
	Zweites Aufmass am gleichen Termin für o.g. Serie	70,-
	Demontage (nur in Verbindung mit Aufmass oder Montageservice) <b>inkl.</b> Entsorgung	270,-
Montage:	Leistung inkl. Fahrtkosten	Preis Netto
	Schiebetür Nische	475,-
	Schiebetür EckEinstieg / Schiebetür mit Seitenwand	640,-
	Aufpreis Übergrösse: alle Duschkabinen über <u>1.100 mm Breite</u> und / oder über <u>2.000 mm Höhe</u>	zzgl. 175,- auf den Normalpreis
	Sonderlösungen ohne Katalogabbildung	auf Anfrage
Sonstiges:		Preis Netto
	Berghütten / etc.	auf Anfrage
	Grössere Objekte + Ausstellungsmontagen	auf Anfrage

## ERSATZTEILE SOLIDA

SOLIDA-Ersatzteile entnehmen Sie bitte der sep. HSK-Ersatzteil-Preisliste.

## PROFILSKIZZE

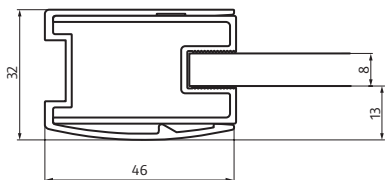



Aperto

10 JAHRE  
QUALITÄTS-  
GARANTIE

20 JAHRE  
NACHKAUF-  
GARANTIE

8/6 mm Einscheiben-Sicherheitsglas (ESG)  
mit innen glasbündigen Scharnieren und Clipsprofil

unverbindliche Preisempfehlung in SFr. (zzgl. MwSt.)

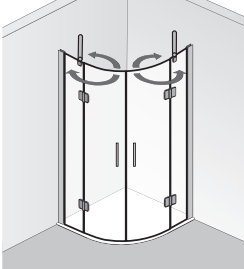
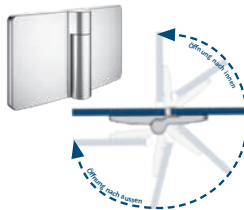
F = Festelement E = Einstieg	Version	Wannen- einbaumass* cm	Fliesenmass Glas Mitte Fuge cm	F cm	E cm	Artikel-Nr.	Chrom- optik
<b>Runddusche pendelbar, 4-teilig</b>    Höhe 200 cm  	<b>Radius=550</b>					<b>Echtglas, klar hell (50)</b>	
	<b>90</b> 100 × 90 L 90 × 100 R 100 120 × 90 L 90 × 120 R	<b>88,5 – 90,5</b>  98,5 – 100,5	<b>85,8 – 87,8</b>  95,8 – 97,8	<b>22,5</b>  32,5	<b>92</b>  92	2850090550 . . 2850021550 . . 2850020550 . . 2850100550 . . 2850025550 . . 2850024550 . .	2.235,- 2.376,- 2.376,- 2.376,- 2.497,- 2.497,-
	<i>Aufpreis für Edelglas</i> Aufpreis für Glasmattierung mittig, Breite 65 cm (100) Aufpreis für Glasmattierung Linea.01 (164) Aufpreis für Glasmattierung Linea.02 (165) Aufpreis für Ausführung Mattglas sandgestrahlt (60) Aufpreis <b>pro Element</b> für Ausführung Echtglas, Spiegel (47) (Es können nur die <b>feststehenden Elemente</b> in Ausführung Echtglas, Spiegel (47) geliefert werden)						+ 229,- + 263,- + 569,- + 569,- + 263,- + 170,-

Alle Massangaben unterliegen einer Toleranz von ± 2 mm.

\*Wichtig: Das angegebene Wanneneinbaumass ist nicht der Verstellbereich der Duschkabine, s. Seite 456, Abb. 3+4.

Für die beste Passform empfehlen wir die HSK Duschwannen auf Seite 23-42.

8/6 mm Einscheiben-Sicherheitsglas (ESG)  
mit innen glasbündigen Scharnieren und Clipsprofil

unverbindliche Preisempfehlung in SFr. (zzgl. MwSt.)

	Abmessungen in cm		Artikel-Nr.	Chrom-optik
	Breite von – bis	Höhe von – bis		
<b>Runddusche pendelbar, 4-teilig</b>  Bei Bedarf können nur die feststehenden Elemente breiter oder schmaler gefertigt werden.  Sondermass in der Höhe nicht möglich.			<b>Echtglas, klar hell (50) 2850500550 . . .</b>	2.599,-
				+ 229,-
				+ 263,-
				+ 569,-
				+ 569,-
				+ 263,-
				+ 170,-
				+ 246,-

*Aufpreis für Edelglas*

Aufpreis für Glasmattierung mittig, Breite 65 cm (100)

Aufpreis für Glasmattierung Linea.01 (164)

Aufpreis für Glasmattierung Linea.02 (165)

Aufpreis für Ausführung Mattglas sandgestrahlt (60)

Aufpreis **pro Element** für Ausführung Echtglas, Spiegel (47)

(Es können nur die **feststehenden Elemente** in Ausführung Echtglas, Spiegel (47) geliefert werden)

**Aufpreis je Schräge und je Ausschnitt (nur im feststehenden Element)**

**Sonderkonstruktionen**, die in masslicher und/oder technischer Art und Weise über die oben dargestellten Sondermassmöglichkeiten hinausgehen, werden **auf Anfrage** auf ihre technische Machbarkeit geprüft und **nach individuellem Aufwand berechnet**.

Bitte waagerechten Einbau der Duschwanne prüfen. Bei einer Nische das Mass oben, mittig und unten angeben.

Bitte nur das lichte Mass der Duschwanne angeben. Bedingte Massabzüge erfolgen werksseitig.

**Wichtig: Bodengleichen Einbau ohne Duschwanne bitte unbedingt mit Massangabe des gewünschten Nassbereiches bei der Bestellung angeben (s. Seite 48).**

8/6 mm Einscheiben-Sicherheitsglas (ESG)  
mit innen glasbündigen Scharnieren und Clipsprofil

unverbindliche Preisempfehlung in SFr. (zzgl. MwSt.)

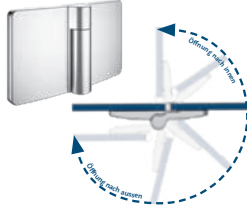
F = Festelement E = Einstieg	Version	Wannen- einbaumaass* cm	Fliesenmass Glas Mitte Fuge cm	F cm	E cm	Artikel-Nr.	Chrom- optik
<p><b>EckEinstieg pendelbar, 4-teilig</b></p>  <p>Höhe 200 cm</p> 	L x R					<b>Echtglas, klar hell (50)</b>	
	75 x 90					2820012 ..	1.987,-
	80 x 80	78,5 – 80,5	75,7 – 77,7	22,5	74	2820014 ..	1.987,-
	80 x 90					2820015 ..	2.021,-
	90 x 75					2820016 ..	1.987,-
	90 x 80					2820017 ..	2.021,-
	<b>90 x 90</b>	<b>88,5 – 90,5</b>	<b>85,7 – 87,7</b>	<b>28,5</b>	<b>80</b>	2820018 ..	<b>2.036,-</b>
	100 x 100	98,5 – 100,5	95,7 – 97,7	28,5	94	2820019 ..	2.206,-
	80 x 100					2820030 ..	2.157,-
	100 x 80					2820031 ..	2.157,-
	<b>Aufpreis für Stangengriffe K2 gross (390 mm)</b>						+ 132,-
	<i>Aufpreis für Edelglas</i>						+ 229,-
	<i>Aufpreis für Ausführung Echtglas, ShowerGuard (150)</i>						+ 935,-
	<i>Aufpreis für Glasmattierung mittig, Breite 65 cm (100)</i>						+ 263,-
	<i>Aufpreis für Glasmattierung Linea.01 (164)</i>						+ 569,-
	<i>Aufpreis für Glasmattierung Linea.02 (165)</i>						+ 569,-
	<i>Aufpreis für Ausführung Mattglas sandgestrahlt (60)</i>						+ 263,-
	<i>Aufpreis für Ausführung Echtglas, Grau (52), Chinchilla (54)</i>						+ 263,-
	<i>Aufpreis für Ausführung Echtglas, Carré (56)</i>						+ 348,-
	<i>Aufpreis <b>pro Element</b> für Ausführung Echtglas, Spiegel (47)</i>						+ 170,-
	<i>(Bitte angeben, welche Elemente in Ausführung Echtglas, Spiegel (47) geliefert werden sollen)</i>						

Alle Massangaben unterliegen einer Toleranz von ± 2 mm.

\*Wichtig: Das angegebene Wanneneinbaumaass ist nicht der Verstellbereich der Duschkabine, s. Seite 456, Abb. 3+4.

Für die beste Passform empfehlen wir die HSK Duschwannen auf Seite 23-42.

8/6 mm Einscheiben-Sicherheitsglas (ESG)  
mit innen glasbündigen Scharnieren und Clipsprofil

unverbindliche Preisempfehlung in SFr. (zzgl. MwSt.)

	Abmessungen in cm		Artikel-Nr.	Chrom-optik
	Breite von – bis	Höhe von – bis		
EckEinstieg pendelbar, 4-teilig	bis 130,0	bis 200,0	Echtglas, klar hell (50) 2820500 . .	2.310,-
<b>Hinweis: Breite Türteil max. 784 mm möglich</b>				
<b>Aufpreis für Stangengriffe K2 gross (390 mm)</b>				+ 132,-
Aufpreis für Sonderhöhe (über 200,0 cm bis max. 210,0 cm)				+ 255,-
<i>Aufpreis für Edelmetall</i>				+ 229,-
<i>Aufpreis für Ausführung Echtglas, ShowerGuard (150)</i>				+ 935,-
Aufpreis für Glasmattierung mittig, Breite 65 cm (100)				+ 263,-
Aufpreis für Glasmattierung Linea.01 (164)				+ 569,-
Aufpreis für Glasmattierung Linea.02 (165)				+ 569,-
Aufpreis für Ausführung Mattglas sandgestrahlt (60)				+ 263,-
Aufpreis für Ausführung Echtglas, Grau (52), Chinchilla (54)				+ 263,-
Aufpreis für Ausführung Echtglas, Carré (56)				+ 348,-
Aufpreis <b>pro Element</b> für Ausführung Echtglas, Spiegel (47) (Bitte angeben, welche Elemente in Ausführung Echtglas, Spiegel (47) geliefert werden sollen)				+ 170,-
<b>Aufpreis je Schräge und je Ausschnitt</b>				+ 246,-



**Sonderkonstruktionen**, die in masslicher und/oder technischer Art und Weise über die oben dargestellten Sondermassmöglichkeiten hinausgehen, werden **auf Anfrage** auf ihre technische Machbarkeit geprüft und **nach individuellem Aufwand berechnet**.

Bitte waagerechten Einbau der Duschwanne prüfen. Bei einer Nische das Mass oben, mittig und unten angeben.  
Bitte nur das lichte Mass der Duschwanne angeben. Bedingte Massabzüge erfolgen werksseitig.

**Wichtig: Bodengleichen Einbau ohne Duschwanne bitte unbedingt mit Massangabe des gewünschten Nassbereiches bei der Bestellung angeben (s. Seite 48).**

8/6 mm Einscheiben-Sicherheitsglas (ESG)  
mit innen glasbündigen Scharnieren und Clipsprofil

unverbindliche Preisempfehlung in SFr. (zzgl. MwSt.)

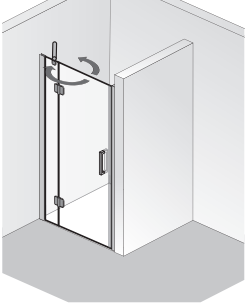
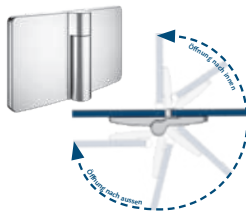
F = Festelement E = Einstieg	Version	Wanneneinbaumass* cm	F cm	E cm	Artikel-Nr.	Chrom- optik
<b>Drehtür pendelbar an Nebenteil in Nische</b>    Abb. Anschlag links  Höhe 200 cm  	75	72,0 – 75,0	22	48	<b>Echtglas, klar hell (50)</b> <b>2801075 ..</b>	1.113,-
	80	77,0 – 80,0	22	53	<b>2801080 ..</b>	1.171,-
	<b>90</b>	<b>87,0 – 90,0</b>	<b>28</b>	<b>57</b>	<b>2801090 ..</b>	<b>1.181,-</b>
	100	97,0– 100,0	28	67	<b>2801100 ..</b>	1.324,-
	120	117,0– 120,0	38	77	<b>2801120 ..</b>	1.375,-
	<b>Bitte Anschlag der Tür angeben.</b>  <b>Aufpreis für Stangengriff K2 gross (390 mm)</b>					
<i>Aufpreis für Edelglas</i> <i>Aufpreis für Ausführung Echtglas, ShowerGuard (150)</i> Aufpreis für Glasmattierung mittig, Breite 65 cm (100) Aufpreis für Glasmattierung Linea.01 (164) Aufpreis für Glasmattierung Linea.02 (165) Aufpreis für Ausführung Mattglas sandgestrahlt (60) Aufpreis für Ausführung Echtglas, Grau (52), Chinchilla (54) Aufpreis für Ausführung Echtglas, Carré (56) Aufpreis <b>pro Element</b> für Ausführung Echtglas, Spiegel (47) (Bitte angeben, welche Elemente in Ausführung Echtglas, Spiegel (47) geliefert werden sollen)						+ 117,- + 467,- + 178,- + 331,- + 331,- + 178,- + 134,- + 178,- + 170,-

Alle Massangaben unterliegen einer Toleranz von ± 2 mm.

**\*Wichtig:** Das angegebene Wanneneinbaumass ist nicht der Verstellbereich der Duschkabine, s. Seite 456, Abb. 3+4. (gilt nicht für Drehtür Nische).

**Für die beste Passform empfehlen wir die HSK Duschwannen auf Seite 23-42.**



8/6 mm Einscheiben-Sicherheitsglas (ESG)  
mit innen glasbündigen Scharnieren und Clipsprofil

unverbindliche Preisempfehlung in SFr. (zzgl. MwSt.)

	Abmessungen in cm		Artikel-Nr.	Chrom-optik
	Breite von – bis	Höhe von – bis		
Drehtür pendelbar an Nebenteil in Nische	bis 130,0	bis 200,0	<b>Echtglas, klar hell (50) 2801500 . .</b>	1.409,-
<b><u>Hinweis:</u> Breite Türteil max. 784 mm möglich</b>				
<b>Bitte Anschlag der Tür angeben.</b>				
<b>Aufpreis für Stangengriff K2 gross (390 mm)</b>				+ 66,-
Aufpreis für Sonderhöhe (über 200,0 cm bis max. 210,0 cm)				+ 255,-
<i>Aufpreis für Edelglas</i>				+ 117,-
<i>Aufpreis für Ausführung Echtglas, ShowerGuard (150)</i>				+ 467,-
Aufpreis für Glasmattierung mittig, Breite 65 cm (100)				+ 178,-
Aufpreis für Glasmattierung Linea.01 (164)				+ 331,-
Aufpreis für Glasmattierung Linea.02 (165)				+ 331,-
Aufpreis für Ausführung Mattglas sandgestrahlt (60)				+ 178,-
Aufpreis für Ausführung Echtglas, Grau (52), Chinchilla (54)				+ 134,-
Aufpreis für Ausführung Echtglas, Carré (56)				+ 178,-
Aufpreis <b>pro Element</b> für Ausführung Echtglas, Spiegel (47) (Bitte angeben, welche Elemente in Ausführung Echtglas, Spiegel (47) geliefert werden sollen)				+ 170,-
<b>Aufpreis je Schräge und je Ausschnitt</b>				+ 246,-

Aperto

**Sonderkonstruktionen**, die in masslicher und/oder technischer Art und Weise über die oben dargestellten Sondermassmöglichkeiten hinausgehen, werden **auf Anfrage** auf ihre technische Machbarkeit geprüft und **nach individuellem Aufwand berechnet**.

Bitte waagerechten Einbau der Duschwanne prüfen. Bei einer Nische das Mass oben, mittig und unten angeben.  
Bitte nur das lichte Mass der Duschwanne angeben. Bedingte Massabzüge erfolgen werksseitig.

**Wichtig: Bodengleichen Einbau ohne Duschwanne bitte unbedingt mit Massangabe des gewünschten Nassbereiches bei der Bestellung angeben (s. Seite 48).**

8/6 mm Einscheiben-Sicherheitsglas (ESG)  
mit innen glasbündigen Scharnieren und Clipsprofil

unverbindliche Preisempfehlung in SFr. (zzgl. MwSt.)

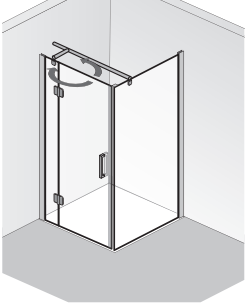
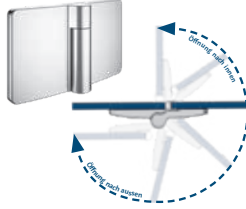
F = Festelement E = Einstieg	Version	Wannen- einbaumass* cm	Fliesenmass Glas Mitte Fuge cm	F cm	E cm	Artikel-Nr.	Chrom- optik	
 <p>Abb.: Anschlag links</p> <p>Höhe 200 cm (inkl. Stabilisationsbügel 203 cm)</p> 	<b>Drehtür</b>					<b>Echtglas, klar hell (50)</b>		
	75	73,5 – 75,5	70,7 – 72,7	21,5	48	<b>2800075 ..</b>	1.113,-	
	80	78,5 – 80,5	75,7 – 77,7	21,5	53	<b>2800080 ..</b>	1.147,-	
	<b>90</b>	<b>88,5 – 90,5</b>	<b>85,7 – 87,7</b>	<b>27,5</b>	<b>57</b>	<b>2800090 ..</b>	<b>1.181,-</b>	
	100	98,5 – 100,5	95,7 – 97,7	27,5	67	<b>2800100 ..</b>	1.324,-	
	120	118,5 – 120,5	115,7 – 117,7	37,5	77	<b>2800120 ..</b>	1.375,-	
	<b>Seitenwand</b>							
	75	73,5 – 75,5	70,7 – 72,7			<b>2830075 ..</b>	770,-	
	80	78,5 – 80,5	75,7 – 77,7			<b>2830080 ..</b>	795,-	
	<b>90</b>	<b>88,5 – 90,5</b>	<b>85,7 – 87,7</b>			<b>2830090 ..</b>	<b>848,-</b>	
	100	98,5 – 100,5	95,7 – 97,7			<b>2830100 ..</b>	899,-	
	<b>Bitte Anschlag der Tür angeben.</b>							
	<b>Ab einer Breite (türseitig) ≥ 90,0 cm wird serienmässig mit Kreuzverstrebung geliefert.</b>							
	<b>Aufpreis für Stangengriff K2 gross (390 mm)</b>							+ 66,-
<i>Aufpreis für Edelmetall</i>							+ 229,-	
<i>Aufpreis für Ausführung Echtglas, ShowerGuard (150)</i>							+ 935,-	
<i>Aufpreis für Glasmattierung mittig, Breite 65 cm (100)</i>							+ 263,-	
<i>Aufpreis für Glasmattierung Linea.01 (164)</i>							+ 569,-	
<i>Aufpreis für Glasmattierung Linea.02 (165)</i>							+ 569,-	
<i>Aufpreis für Ausführung Mattglas sandgestrahlt (60)</i>							+ 263,-	
<i>Aufpreis für Ausführung Echtglas, Grau (52), Chinchilla (54)</i>							+ 263,-	
<i>Aufpreis für Ausführung Echtglas, Carré (56)</i>							+ 348,-	
<i>– Aufpreis gilt für Tür inkl. Seitenwand –</i>								
<b>Aufpreis <u>pro Element</u> für Ausführung Echtglas, Spiegel (47)</b> (Bitte angeben, welche Elemente in Ausführung Echtglas, Spiegel (47) geliefert werden sollen)							+ 170,-	
<b>Kombinierbar mit Handtuchhalter, universal (s. Seite 200)</b> Bitte bei Bestellung angeben.							+ 287,-	

Alle Massangaben unterliegen einer Toleranz von ± 2 mm.

\*Wichtig: Das angegebene Wanneneinbaumass ist nicht der Verstellbereich der Duschkabine, s. Seite 456, Abb. 3+4.

Für die beste Passform empfehlen wir die HSK Duschwannen auf Seite 23-42.

8/6 mm Einscheiben-Sicherheitsglas (ESG)  
mit innen glasbündigen Scharnieren und Clipsprofil

unverbindliche Preisempfehlung in SFr. (zzgl. MwSt.)

	Abmessungen in cm		Artikel-Nr.	Chrom-optik
	Breite von – bis	Höhe von – bis		
Drehtür pendelbar an Nebenteil mit Seitenwand	Drehtür bis 130,0	bis 200,0	Echtglas, klar hell (50) 2800500 . .	1.419,-
	Seitenwand bis 130,0	bis 200,0	2830500 . .	952,-
Bitte Anschlag der Tür angeben.				
<b>Hinweis: Breite Türteil max. 778 mm möglich</b>				
Ab einer Breite (türseitig) $\geq 90,0$ cm wird serienmässig mit Kreuzverstrebung geliefert.				
Aufpreis für Stangengriff K2 gross (390 mm)				+ 66,-
Aufpreis für Sonderhöhe (über 200,0 cm bis max. 210,0 cm)				+ 255,-
Aufpreis für Edelglas				+ 229,-
Aufpreis für Ausführung Echtglas, ShowerGuard (150)				+ 935,-
Aufpreis für Glasmattierung mittig, Breite 65 cm (100)				+ 263,-
Aufpreis für Glasmattierung Linea.01 (164)				+ 569,-
Aufpreis für Glasmattierung Linea.02 (165)				+ 569,-
Aufpreis für Ausführung Mattglas sandgestrahlt (60)				+ 263,-
Aufpreis für Ausführung Echtglas, Grau (52), Chinchilla (54)				+ 263,-
Aufpreis für Ausführung Echtglas, Carré (56)				+ 348,-
– Aufpreis gilt für Tür inkl. Seitenwand –				
Aufpreis <b>pro Element</b> für Ausführung Echtglas, Spiegel (47) (Bitte angeben, welche Elemente in Ausführung Echtglas, Spiegel (47) geliefert werden sollen)				+ 170,-
Aufpreis je Schräge und je Ausschnitt				+ 246,-
Kombinierbar mit Handtuchhalter, universal (s. Seite 200) Bitte bei Bestellung angeben.				+ 287,-

Aperto



**Sonderkonstruktionen**, die in masslicher und/oder technischer Art und Weise über die oben dargestellten Sondermassmöglichkeiten hinausgehen, werden **auf Anfrage** auf ihre technische Machbarkeit geprüft und **nach individuellem Aufwand berechnet**.

Bitte waagerechten Einbau der Duschwanne prüfen. Bei einer Nische das Mass oben, mittig und unten angeben.  
Bitte nur das lichte Mass der Duschwanne angeben. Bedingte Massabzüge erfolgen werksseitig.

**Wichtig: Bodengleichen Einbau ohne Duschwanne bitte unbedingt mit Massangabe des gewünschten Nassbereiches bei der Bestellung angeben (s. Seite 48).**

8/6 mm Einscheiben-Sicherheitsglas (ESG)  
mit innen glasbündigen Scharnieren und Clipsprofil

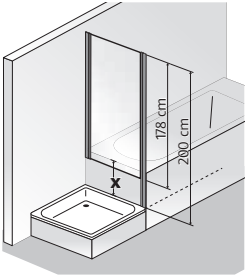
unverbindliche Preisempfehlung in SFr. (zzgl. MwSt.)

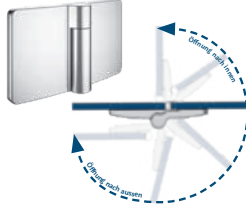
F = Festelement E = Einstieg	Version	Wannen- einbaumaass* cm	Fliesenmass Glas Mitte Fuge cm	F cm	E cm	Artikel-Nr.	Chrom- optik	
<p><b>Drehtür pendelbar an Nebenteil mit verkürzter Seitenwand</b></p>  <p>Abb.: Anschlag links</p> <p>Höhe 200 cm Tür bzw. 178 cm (Seitenwand) (inkl. Stabilisationsbügel 203 cm bzw. 181 cm)</p>  <p>Montage der Seitenwand erfolgt <b>neben</b> der Badewanne.</p>  	<b>Drehtür</b>					<b>Echtglas, klar hell (50)</b>		
	75	73,0 – 76,0	73,0 – 76,0	21,5	48	<b>2800075 ..</b>	1.113,-	
	80	78,0 – 81,0	78,0 – 81,0	21,5	53	<b>2800080 ..</b>	1.147,-	
	<b>90</b>	<b>88,0 – 91,0</b>	<b>88,0 – 91,0</b>	<b>27,5</b>	<b>57</b>	<b>2800090 ..</b>	<b>1.181,-</b>	
	100	98,0 – 101,0	98,0 – 101,0	27,5	67	<b>2800100 ..</b>	1.324,-	
	120	118,0 – 121,0	118,0 – 121,0	37,5	77	<b>2800120 ..</b>	1.375,-	
	<b>Seitenwand*</b>							
	75	73,5 – 75,5	70,7 – 72,7			<b>2831075 ..</b>	770,-	
	80	78,5 – 80,5	75,7 – 77,7			<b>2831080 ..</b>	795,-	
	<b>90</b>	<b>88,5 – 90,5</b>	<b>85,7 – 87,7</b>			<b>2831090 ..</b>	<b>848,-</b>	
	<p><b>* Technisch bedingt steht das verkürzte Seitenteil neben der jeweiligen Badewanne oder Abmauerung</b></p> <p><b>Bitte Anschlag der Tür angeben.</b></p> <p><b>Ab einer Breite (türseitig) ≥ 90,0 cm wird serienmässig mit Kreuzverstrebung geliefert.</b></p> <p><b>Aufpreis für Stangengriff K2 gross (390 mm)</b></p> <p><i>Aufpreis für Edelglas</i></p> <p><i>Aufpreis für Ausführung Echtglas, ShowerGuard (150)</i></p> <p>Aufpreis für Ausführung Echtglas, Grau (52), Chinchilla (54)</p> <p>Aufpreis für Ausführung Mattglas sandgestrahlt (60)</p> <p>Aufpreis für Ausführung Echtglas, Carré (56)</p> <p>– Aufpreis gilt für Tür inkl. Seitenwand –</p> <p>Aufpreis <b>pro Element</b> für Ausführung Echtglas, Spiegel (47) (Bitte angeben, welche Elemente in Ausführung Echtglas, Spiegel (47) geliefert werden sollen)</p> <p><b>Kombinierbar mit Handtuchhalter, universal (s. Seite 200)</b> Bitte bei Bestellung angeben.</p> <p>x = Höhendifferenz Oberkante Dusche-/Badewanne Empfehlung: x = min. 23 / max. = 27 cm</p>							
								+ 66,-
								+ 229,-
								+ 935,-
							+ 263,-	
							+ 263,-	
							+ 348,-	
							+ 170,-	
							+ 287,-	

Alle Massangaben unterliegen einer Toleranz von ± 2 mm.

**\*Wichtig:** Das angegebene Wanneneinbaumaass ist nicht der Verstellbereich der Duschkabine, s. Seite 456, Abb. 3+4.

**Für die beste Passform empfehlen wir die HSK Duschwannen auf Seite 23-42.**

8/6 mm Einscheiben-Sicherheitsglas (ESG)  
mit innen glasbündigen Scharnieren und Clipsprofil

unverbindliche Preisempfehlung in SFr. (zzgl. MwSt.)

	Abmessungen in cm		Artikel-Nr.	Chrom-optik
	Breite von – bis	Höhe von – bis		
Drehtür pendelbar an Nebenteil mit verkürzter Seitenwand	Drehtür bis 130,0	bis 200,0	Echtglas, klar hell (50) 2800500 . .	1.419,-
	Seitenwand bis 130,0	bis 200,0	2830500 . .	952,-
Bitte Anschlag der Tür angeben.				
<b>Hinweis:</b> Breite Türteil max. 774 mm möglich				
Ab einer Breite (türseitig) $\geq 90,0$ cm wird serienmässig mit Kreuzverstrebung geliefert.				
Aufpreis für Stangengriff K2 gross (390 mm)				+ 66,-
Aufpreis für Sonderhöhe (über 200,0 cm bis max. 210,0 cm)				+ 255,-
<i>Aufpreis für Edelglas</i>				+ 229,-
<i>Aufpreis für Ausführung Echtglas, ShowerGuard (150)</i>				+ 935,-
Aufpreis für Glasmattierung mittig, Breite 65 cm (100)				+ 263,-
Aufpreis für Ausführung Mattglas sandgestrahlt (60)				+ 263,-
Aufpreis für Ausführung Echtglas, Grau (52), Chinchilla (54)				+ 263,-
Aufpreis für Ausführung Echtglas, Carré (56)				+ 348,-
– Aufpreis gilt für Tür inkl. Seitenwand –				
Aufpreis <b>pro Element</b> für Ausführung Echtglas, Spiegel (47) (Bitte angeben, welche Elemente in Ausführung Echtglas, Spiegel (47) geliefert werden sollen)				+ 170,-
Aufpreis je Schräge und je Ausschnitt				+ 246,-
Kombinierbar mit Handtuchhalter, universal (s. Seite 200) Bitte bei Bestellung angeben.				+ 287,-

Aperto

**Sonderkonstruktionen**, die in masslicher und/oder technischer Art und Weise über die oben dargestellten Sondermassmöglichkeiten hinausgehen, werden **auf Anfrage** auf ihre technische Machbarkeit geprüft und **nach individuellem Aufwand berechnet**.

Bitte waagerechten Einbau der Duschwanne prüfen. Bei einer Nische das Mass oben, mittig und unten angeben.  
Bitte nur das lichte Mass der Duschwanne angeben. Bedingte Massabzüge erfolgen werksseitig.

**Wichtig:** Bodengleichen Einbau ohne Duschwanne bitte unbedingt mit Massangabe des gewünschten Nassbereiches bei der Bestellung angeben (s. Seite 48).

8/6 mm Einscheiben-Sicherheitsglas (ESG)  
mit innen glasbündigen Scharnieren und Clipsprofil

unverbindliche Preisempfehlung in SFr. (zzgl. MwSt.)

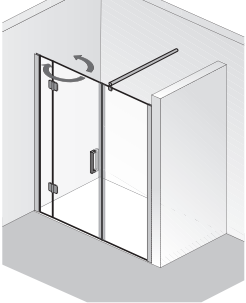
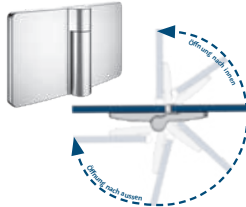
F = Festelement E = Einstieg	Version	Wannen- einbaumaass* cm	Fliesenmass Glas Mitte Fuge cm	F cm	E cm	Artikel-Nr.	Chrom- optik
<b>Raumnische pendelbar, 3-teilig</b>    Abb.: Anschlag links  Höhe 200 cm (inkl. Stabilisationsbügel 203 cm)  	140	136,0 – 140,0		28	67	<b>Echtglas, klar hell (50)</b> <b>2803140 . .</b>	1.980,-
	160	156,0 – 160,0		38	77	<b>2803160 . .</b>	2.055,-
	180	176,0 – 180,0		48	77	<b>2803180 . .</b>	2.140,-
	<b>Bitte Anschlag der Tür angeben.</b>  <b>Aufpreis für Stangengriff K2 gross (390 mm)</b>						
<i>Aufpreis für Edelglas</i> <i>Aufpreis für Ausführung Echtglas, ShowerGuard (150)</i> Aufpreis für Glasmattierung mittig, Breite 65 cm (100) Aufpreis für Glasmattierung Linea.01 (164) Aufpreis für Glasmattierung Linea.02 (165) Aufpreis für Ausführung Mattglas sandgestrahlt (60) Aufpreis für Ausführung Echtglas, Grau (52), Chinchilla (54) Aufpreis für Ausführung Echtglas, Carré (56) Aufpreis <b>pro Element</b> für Ausführung Echtglas, Spiegel (47) (Bitte angeben, welche Elemente in Ausführung Echtglas, Spiegel (47) geliefert werden sollen)							+ 229,- + 935,- + 263,- + 569,- + 569,- + 263,- + 263,- + 348,- + 170,-
<b>Kombinierbar mit Handtuchhalter, universal (s. Seite 200)</b> Bitte bei Bestellung angeben.							+ 287,-

Alle Massangaben unterliegen einer Toleranz von ± 2 mm.

\*Wichtig: Das angegebene Wanneneinbaumaass ist nicht der Verstellbereich der Duschkabine, s. Seite 456, Abb. 3+4. (gilt nicht für Drehtür Nische).

Für die beste Passform empfehlen wir die HSK Duschwannen auf Seite 23-42.

8/6 mm Einscheiben-Sicherheitsglas (ESG)  
mit innen glasbündigen Scharnieren und Clipsprofil

unverbindliche Preisempfehlung in SFr. (zzgl. MwSt.)

	Abmessungen in cm		Artikel-Nr.	Chrom-optik
	Breite von – bis	Höhe von – bis		
Raumnische pendelbar, 3-teilig	bis 200,0	bis 200,0	Echtglas, klar hell (50) 2803500 . .	2.456,-
<b>Bitte Anschlag der Tür angeben.</b>				
<b><u>Hinweis:</u> Breite Türteil max. 778 mm möglich</b>				
<b>Aufpreis für Stangengriff K2 gross (390 mm)</b>				+ 66,-
Aufpreis für Sonderhöhe (über 200,0 cm bis max. 210,0 cm)				+ 255,-
<i>Aufpreis für Edelglas</i>				+ 229,-
<i>Aufpreis für Ausführung Echtglas, ShowerGuard (150)</i>				+ 935,-
Aufpreis für Glasmattierung mittig, Breite 65 cm (100)				+ 263,-
Aufpreis für Glasmattierung Linea.01 (164)				+ 569,-
Aufpreis für Glasmattierung Linea.02 (165)				+ 569,-
Aufpreis für Ausführung Mattglas sandgestrahlt (60)				+ 263,-
Aufpreis für Ausführung Echtglas, Grau (52), Chinchilla (54)				+ 263,-
Aufpreis für Ausführung Echtglas, Carré (56)				+ 348,-
Aufpreis <b>pro Element</b> für Ausführung Echtglas, Spiegel (47) (Bitte angeben, welche Elemente in Ausführung Echtglas, Spiegel (47) geliefert werden sollen)				+ 170,-
<b>Aufpreis je Schräge und je Ausschnitt</b>				+ 246,-
<b>Kombinierbar mit Handtuchhalter, universal (s. Seite 200)</b> Bitte bei Bestellung angeben.				+ 287,-

Aperto



**Sonderkonstruktionen**, die in masslicher und/oder technischer Art und Weise über die oben dargestellten Sondermassmöglichkeiten hinausgehen, werden **auf Anfrage** auf ihre technische Machbarkeit geprüft und **nach individuellem Aufwand berechnet**.

Bitte waagerechten Einbau der Duschwanne prüfen. Bei einer Nische das Mass oben, mittig und unten angeben.  
Bitte nur das lichte Mass der Duschwanne angeben. Bedingte Massabzüge erfolgen werksseitig.

**Wichtig: Bodengleichen Einbau ohne Duschwanne bitte unbedingt mit Massangabe des gewünschten Nassbereiches bei der Bestellung angeben (s. Seite 48).**

## ZUBEHÖR APERTO

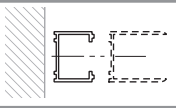
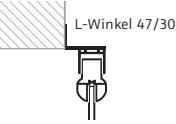
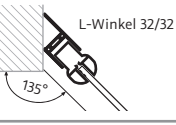
unverbindliche Preisempfehlung in SFr. (zzgl. MwSt.)

	Artikel	Artikel-Nr.	Chromoptik
	<b>Stapelprofil</b> zur Verbreiterung der einzelnen Elemente um jeweils 20 mm	<b>1700001</b>	110,-
	<b>Befestigungswinkel 90°</b>	<b>E100239</b>	110,-
	<b>Befestigungswinkel 135°</b>	<b>E100239</b>	110,-
	Artikel	Artikel-Nr.	Chrom
	<b>Handtuchhalter, universal</b> · für Kombination mit Seitenwänden oder geraden Front- / Glaselementen · Innen glasbündig	<b>100029</b>	287,-

## AUFMASS- UND MONTAGESERVICE APERTO

Weitere Informationen finden Sie auf Seite 454.

Alle Aufmass- und Montagepreise sind **Netto-Preise zzgl. MwSt.** und gelten inkl. Anfahrt innerhalb der Schweiz.

Aufmass:	Leistung inkl. Fahrtkosten	Preis Netto
	1. Aufmass APERTO	165,-
	2. Aufmass am gleichen Termin für o.g. Serie	70,-
	Demontage (nur in Verbindung mit Aufmass oder Montageservice) <u>inkl.</u> Entsorgung	270,-
Montage:	Leistung inkl. Fahrtkosten	Preis Netto
	Drehtür Nische / Raumnische	475,-
	Runddusche / Eckeinstieg / Drehtür mit Seitenwand / Drehtür mit verk. Seitenwand	640,-
	Aufpreis Übergrosse: alle Duschkabinen über <u>1.100 mm Breite</u> und / oder über <u>2.000 mm Höhe</u>	zzgl. 175,- auf den Normalpreis
	Sonderlösungen ohne Katalogabbildung	auf Anfrage
Sonstiges:		Preis Netto
	Berghütten / etc.	auf Anfrage
	Grössere Objekte + Ausstellungsmontagen	auf Anfrage

## ERSATZTEILE APERTO

APERTO-Ersatzteile entnehmen Sie bitte der sep. HSK-Ersatzteil-Preisliste.

## PROFILSKIZZE

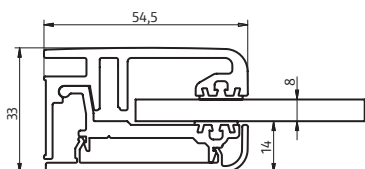





**Standardhöhe 200 cm**  
Serienmässig mit innen glasbündigen Scharnieren und Clipsprofil

**10 JAHRE**  
QUALITÄTS-  
GARANTIE

**20 JAHRE**  
NACHKAUF-  
GARANTIE

# PREMIUM SOFTCUBE

# Standardmasse

6/8 mm Einscheiben-Sicherheitsglas (ESG)  
mit innen glasbündigen Scharnieren und Clipsprofil

unverbindliche Preisempfehlung in SFr. (zzgl. MwSt.)

F = Festelement E = Einstieg	Version	Wanneneinbaumass* cm	F cm	E cm	Artikel-Nr.	Chrom- optik
 <p>Schiebetür, 2-teilig</p> <p>Abb.: Festelement links, Türseite rechts</p> <p>Höhe 200 cm</p>	120	118,5 – 120,5	63	54,9	<b>Echtglas, klar hell (50)</b> <b>6822120 . .</b>	1.392,-
	140	138,5 – 140,5	73	64,9	<b>6822140 . .</b>	1.460,-
	160	158,5 – 160,5	83	74,9	<b>6822160 . .</b>	1.528,-
	<p><b>Bitte Position frontseitiges Festelement angeben.</b></p> <p><i>Aufpreis für Edelglas</i> + 117,-</p> <p><i>Aufpreis für Ausführung Echtglas, ShowerGuard (150)</i> + 467,-</p> <p><i>Aufpreis für Glasmattierung mittig, Breite 65 cm (100)</i> + 178,-</p> <p><i>Aufpreis für Glasmattierung Linea.01 (164)</i> + 331,-</p> <p><i>Aufpreis für Glasmattierung Linea.02 (165)</i> + 331,-</p> <p><i>Aufpreis für Ausführung Mattglas sandgestrahlt (60)</i> + 178,-</p> <p><i>Aufpreis für Ausführung Echtglas, Grau (52), Chinchilla (54)</i> + 134,-</p> <p><i>Aufpreis für Ausführung Echtglas, Carré (56)</i> + 178,-</p> <p><i>Aufpreis <b>pro Element</b> für Ausführung Echtglas, Spiegel (47)</i> + 170,- (Bitte angeben, welche Elemente in Ausführung Echtglas, Spiegel (47) geliefert werden sollen)</p> <p><b>Kombinierbar mit Handtuchhalter, universal (s. Seite 228)</b> + 287,- Bitte bei Bestellung angeben.</p> <p><b>Wichtig: Wannrandbreite muss mind. 55 mm betragen.</b> Für die beste Passform empfehlen wir die HSK-Duschwannen.</p>					

Alle Massangaben unterliegen einer Toleranz von ± 2 mm.

**\*Wichtig:** Das angegebene Wanneneinbaumass ist nicht der Verstellbereich der Duschkabine, s. Seite 456, Abb. 3+4.

**Für die beste Passform empfehlen wir die HSK Duschwannen auf Seite 23–42.**

6/8 mm Einscheiben-Sicherheitsglas (ESG)  
mit innen glasbündigen Scharnieren und Clipsprofil

unverbindliche Preisempfehlung in SFr. (zzgl. MwSt.)

	Abmessungen in cm		Artikel-Nr.	Chrom-optik
	Breite von – bis	Höhe von – bis		
Scheibetür, 2-teilig	bis 180,0	bis 200,0	<b>Echtglas, klar hell (50) 6822500 . .</b>	1.783,-
Breite < 115,0 cm nicht lieferbar.				
<b>Bitte Position frontseitiges Festelement angeben.</b>				
Aufpreis für Sonderhöhe (über 200,0 cm bis max. 220,0 cm)				+ 425,-
<i>Aufpreis für Edelglas</i>				+ 117,-
<i>Aufpreis für Ausführung Echtglas, ShowerGuard (150)</i>				+ 467,-
Aufpreis für Glasmattierung mittig, Breite 65 cm (100)				+ 178,-
Aufpreis für Glasmattierung Linea.01 (164)				+ 331,-
Aufpreis für Glasmattierung Linea.02 (165)				+ 331,-
Aufpreis für Ausführung Mattglas sandgestrahlt (60)				+ 178,-
Aufpreis für Ausführung Echtglas, Grau (52), Chinchilla (54)				+ 134,-
Aufpreis für Ausführung Echtglas, Carré (56)				+ 178,-
Aufpreis <b>pro Element</b> für Ausführung Echtglas, Spiegel (47) (Bitte angeben, welche Elemente in Ausführung Echtglas, Spiegel (47) geliefert werden sollen)				+ 170,-
<b>Kombinierbar mit Handtuchhalter, universal (s. Seite 228)</b> Bitte bei Bestellung angeben.				+ 287,-

**Sonderkonstruktionen**, die in masslicher und/oder technischer Art und Weise über die oben dargestellten Sondermassmöglichkeiten hinausgehen, werden **auf Anfrage** auf ihre technische Machbarkeit geprüft und **nach individuellem Aufwand berechnet**.

Bitte waagerechten Einbau der Duschwanne prüfen. Bei einer Nische das Mass oben, mittig und unten angeben.  
Bitte nur das lichte Mass der Duschwanne angeben. Bedingte Massabzüge erfolgen werksseitig.

**Wichtig: Bodengleichen Einbau ohne Duschwanne bitte unbedingt mit Massangabe des gewünschten Nassbereiches bei der Bestellung angeben (s. Seite 48).**

6/8 mm Einscheiben-Sicherheitsglas (ESG)  
mit innen glasbündigen Scharnieren und Clipsprofil

unverbindliche Preisempfehlung in SFr. (zzgl. MwSt.)

F = Festelement E = Einstieg	Version	Wanneneinbaumass* cm	Fliesenmass Glas Mitte Fuge cm	F cm	E cm	Artikel-Nr.	Chrom- optik
<b>Schiebetür, 2-teilig mit Seitenwand</b>							
	120/80	118,5 – 120,5 / 78,5 – 80,5	115,8 – 117,8 / 75,8 – 77,8	63	54	<b>Echtglas, klar hell (50)</b> <b>6842120 . .</b>	2.140,-
	120/90	118,5 – 120,5 / 88,5 – 90,5	115,8 – 117,8 / 85,8 – 87,8	63	54	<b>6840120 . .</b>	2.201,-
	140/80	138,5 – 140,5 / 78,5 – 80,5	135,8 – 137,8 / 75,8 – 77,8	73	64	<b>6842140 . .</b>	2.225,-
	140/90	138,5 – 140,5 / 88,5 – 90,5	135,8 – 137,8 / 85,8 – 87,8	73	64	<b>6840140 . .</b>	2.269,-
	160/80	158,5 – 160,5 / 78,5 – 80,5	155,8 – 157,8 / 75,8 – 77,8	83	74	<b>6842160 . .</b>	2.310,-
	160/90	158,5 – 160,5 / 88,5 – 90,5	155,8 – 157,8 / 85,8 – 87,8	83	74	<b>6840160 . .</b>	2.354,-



Abb.: Festelement links, Türseite rechts

Höhe 200 cm

**Bitte gewünschte Position der Seitenwand angeben.**

- Aufpreis für Edelglas* + 229,-
- Aufpreis für Ausführung Echtglas, ShowerGuard (150)* + 935,-
- Aufpreis für Glasmattierung mittig, Breite 65 cm (100)* + 263,-
- Aufpreis für Glasmattierung Linea.01 (164)* + 569,-
- Aufpreis für Glasmattierung Linea.02 (165)* + 569,-
- Aufpreis für Ausführung Mattglas sandgestrahlt (60)* + 263,-
- Aufpreis für Ausführung Echtglas, Grau (52), Chinchilla (54)* + 263,-
- Aufpreis für Ausführung Echtglas, Carré (56)* + 348,-
- Aufpreis gilt für Tür inkl. Seitenwand –

Aufpreis **pro Element** für Ausführung Echtglas, Spiegel (47) + 170,-  
(Bitte angeben, welche Elemente in Ausführung Echtglas, Spiegel (47) geliefert werden sollen)

**Kombinierbar mit Handtuchhalter, universal (s. Seite 228)** + 287,-  
Bitte bei Bestellung angeben.

**Wichtig: Wannrandbreite muss mind. 55 mm betragen.**  
Für die beste Passform empfehlen wir HSK-Duschwannen.

Alle Massangaben unterliegen einer Toleranz von ± 2 mm.

**\*Wichtig:** Das angegebene Wanneneinbaumass ist nicht der Verstellbereich der Duschkabine, s. Seite 456, Abb. 3+4.

**Für die beste Passform empfehlen wir die HSK Duschwannen auf Seite 23–42.**

6/8 mm Einscheiben-Sicherheitsglas (ESG)  
mit innen glasbündigen Scharnieren und Clipsprofil

unverbindliche Preisempfehlung in SFr. (zzgl. MwSt.)

	Abmessungen in cm		Artikel-Nr.	Chrom-optik
	Breite von – bis	Höhe von – bis		
Schiebetür, 2-teilig mit Seitenwand	<b>Frontteil</b> bis 180,0	bis 200,0	<b>Echtglas, klar hell (50)</b> <b>6840500 . .</b>	2.820,-
	<b>Seitenwand</b> bis 130,0	bis 200,0		
Breite < 115 cm nicht lieferbar.				
<b>Bitte gewünschte Position der Seitenwand angeben.</b>				
Aufpreis für Sonderhöhe (über 200,0 cm bis max. 220,0 cm)				+ 425,-
<i>Aufpreis für Edelglas</i>				+ 229,-
<i>Aufpreis für Ausführung Echtglas, ShowerGuard (150)</i>				+ 935,-
<i>Aufpreis für Glasmattierung mittig, Breite 65 cm (100)</i>				+ 263,-
<i>Aufpreis für Glasmattierung Linea.01 (164)</i>				+ 569,-
<i>Aufpreis für Glasmattierung Linea.02 (165)</i>				+ 569,-
<i>Aufpreis für Ausführung Mattglas sandgestrahlt (60)</i>				+ 263,-
<i>Aufpreis für Ausführung Echtglas, Grau (52), Chinchilla (54)</i>				+ 263,-
<i>Aufpreis für Ausführung Echtglas, Carré (56)</i>				+ 348,-
<i>– Aufpreis gilt für Tür inkl. Seitenwand –</i>				
Aufpreis <b>pro Element</b> für Ausführung Echtglas, Spiegel (47) (Bitte angeben, welche Elemente in Ausführung Echtglas, Spiegel (47) geliefert werden sollen)				+ 170,-
<b>Aufpreis je Schräge und je Ausschnitt (nur Seitenwand)</b>				+ 246,-
<b>Kombinierbar mit Handtuchhalter, universal (s. Seite 228)</b> Bitte bei Bestellung angeben.				+ 287,-

**Sonderkonstruktionen**, die in masslicher und/oder technischer Art und Weise über die oben dargestellten Sondermassmöglichkeiten hinausgehen, werden **auf Anfrage** auf ihre technische Machbarkeit geprüft und **nach individuellem Aufwand berechnet**.

Bitte waagerechten Einbau der Duschwanne prüfen. Bei einer Nische das Mass oben, mittig und unten angeben.  
Bitte nur das lichte Mass der Duschwanne angeben. Bedingte Massabzüge erfolgen werksseitig.

**Wichtig: Bodengleichen Einbau ohne Duschwanne bitte unbedingt mit Massangabe des gewünschten Nassbereiches bei der Bestellung angeben (s. Seite 48).**

6 mm Einscheiben-Sicherheitsglas (ESG)  
mit innen glasbündigen Scharnieren und Clipsprofil

unverbindliche Preisempfehlung in SFr. (zzgl. MwSt.)

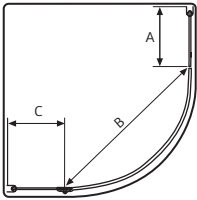
F = Festelement E = Einstieg	Version	Wannen- einbaumass* cm	F cm	E cm	Artikel-Nr.	Chrom- optik
<p><b>Runddusche, 3-teilig</b></p>  <p>Abb.: Anschlag links</p> <p>Höhe 200 cm</p> 	<b>Radius=550</b>				<b>Echtglas, klar hell (50)</b>	
	80 x 80	78,5 – 80,5			<b>6853080550</b> ..	2.208,-
	90 x 80 L				<b>6853017550</b> ..	2.208,-
	80 x 90 R				<b>6853015550</b> ..	2.208,-
	<b>90 x 90</b>	<b>88,5 – 90,5</b>			<b>6853090550</b> ..	<b>2.208,-</b>
	100 x 90 L				<b>6853021550</b> ..	2.395,-
	90 x 100 R				<b>6853020550</b> ..	2.395,-
	100 x 100	98,5 – 100,5			<b>6853100550</b> ..	2.395,-
	120 x 90 L				<b>6853025550</b> ..	2.463,-
	90 x 120 R				<b>6853024550</b> ..	2.463,-
<p><b>Bitte Anschlag der Tür angeben.</b></p> <p><i>Aufpreis für Edelglas</i></p> <p>Aufpreis für Glasmattierung mittig, Breite 65 cm (100) + 229,-</p> <p>Aufpreis für Glasmattierung Linea.01 (164) + 263,-</p> <p>Aufpreis für Glasmattierung Linea.02 (165) + 569,-</p> <p>Aufpreis für Ausführung Mattglas sandgestrahlt (60) + 569,-</p> <p>Aufpreis für Ausführung Echtglas, Spiegel (47) + 263,-</p> <p>(Es können nur die <b>feststehenden Elemente</b> in Ausführung Echtglas, Spiegel (47) geliefert werden) + 170,-</p>						
<b>Masse</b>	<b>80er</b>	<b>90er</b>	<b>100er</b>			
feste						
Seitenwand: <b>A</b>	23,0 cm	33,0 cm	43,0 cm			
Einstieg: <b>B</b>	78,0 cm	78,0 cm	78,0 cm			
Seitenwand						
Anschlagseite: <b>C</b>	17,0 cm	27,0 cm	37,0 cm			

Alle Massangaben unterliegen einer Toleranz von ± 2 mm.

**\*Wichtig:** Das angegebene Wanneneinbaumass ist nicht der Verstellbereich der Duschkabine, s. Seite 456, Abb. 3+4.

Für die beste Passform empfehlen wir die HSK Duschwannen auf Seite 23–42.

6 mm Einscheiben-Sicherheitsglas (ESG)  
mit innen glasbündigen Scharnieren und Clipsprofil

unverbindliche Preisempfehlung in SFr. (zzgl. MwSt.)

	Abmessungen in cm		Artikel-Nr.	Chrom-optik
	Breite von – bis	Höhe von – bis		
Runddusche, 3-teilig	Bei Bedarf können nur die feststehenden Elemente breiter oder schmaler gefertigt werden.		Echtglas, klar hell (50) 6853500550 . .	2.548,-
	Sondermass in der Höhe nicht möglich.			
	<b>Bitte Anschlag der Tür angeben.</b>			
	<i>Aufpreis für Edelglas</i>			+ 229,-
	Aufpreis für Glasmattierung mittig, Breite 65 cm (100)			+ 263,-
	Aufpreis für Glasmattierung Linea.01 (164)			+ 569,-
	Aufpreis für Glasmattierung Linea.02 (165)			+ 569,-
	Aufpreis für Ausführung Mattglas sandgestrahlt (60)			+ 263,-
	Aufpreis <b>pro Element</b> für Ausführung Echtglas, Spiegel (47)			+ 170,-
	(Es können nur die <b>feststehenden Elemente</b> in Ausführung Echtglas, Spiegel (47) geliefert werden)			
	<b>Aufpreis je Schräge und je Ausschnitt (nur im feststehenden Element)</b>			+ 246,-

**Sonderkonstruktionen**, die in masslicher und/oder technischer Art und Weise über die oben dargestellten Sondermassmöglichkeiten hinausgehen, werden **auf Anfrage** auf ihre technische Machbarkeit geprüft und **nach individuellem Aufwand berechnet**.

Bitte waagerechten Einbau der Duschwanne prüfen. Bei einer Nische das Mass oben, mittig und unten angeben.

Bitte nur das lichte Mass der Duschwanne angeben. Bedingte Massabzüge erfolgen werksseitig.

**Wichtig: Bodengleichen Einbau ohne Duschwanne bitte unbedingt mit Massangabe des gewünschten Nassbereiches bei der Bestellung angeben (s. Seite 48).**

6 mm Einscheiben-Sicherheitsglas (ESG)  
mit innen glasbündigen Scharnieren und Clipsprofil

unverbindliche Preisempfehlung in SFr. (zzgl. MwSt.)

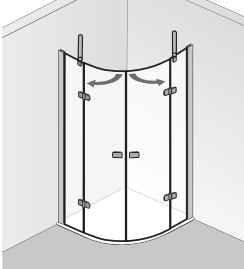
F = Festelement E = Einstieg	Version	Wannen- einbaumass* cm	F cm	E cm	Artikel-Nr.	Chrom- optik
<b>Runddusche, 4-teilig</b>    Höhe 200 cm	<b>Radius=550</b>				<b>Echtglas, klar hell (50)</b>	
	80	78,5 – 80,5	17	82	6850080550 ..	1.997,-
	90 x 80 L				6850017550 ..	2.031,-
	80 x 90 R				6850015550 ..	2.031,-
	<b>90</b>	<b>88,5 – 90,5</b>	<b>27</b>	<b>82</b>	6850090550 ..	<b>2.031,-</b>
	100 x 90 L				6850021550 ..	2.167,-
	90 x 100 R				6850020550 ..	2.167,-
	100	98,5 – 100,5	37	82	6850100550 ..	2.167,-
	120 x 90 L				6850025550 ..	2.269,-
	90 x 120 R				6850024550 ..	2.269,-
	<b>Radius=500</b>					
	80	78,5 – 80,5	22	75	6850080500 ..	1.997,-
	<b>90</b>	<b>88,5 – 90,5</b>	<b>32</b>	<b>75</b>	6850090500 ..	<b>2.031,-</b>
	100	98,5 – 100,5	42	75	6850100500 ..	2.167,-
	<b>Bitte gewünschte Höhe angeben – Serienmässig wird Höhe 200 cm geliefert –</b>					
<b>Aufpreis für Höhe 185 cm</b>						+ 170,-
<b>Aufpreis für Stangengriffe K2 klein (165 mm)</b> (nur für Version Höhe 200 cm / Echtglas, klar hell (50) / R=550 lieferbar)						+ 132,-
<i>Aufpreis für Edelglas</i>						+ 229,-
Aufpreis für Glasmattierung mittig, Breite 65 cm (100)						+ 263,-
Aufpreis für Glasmattierung Linea.01 (164)						+ 569,-
Aufpreis für Glasmattierung Linea.02 (165)						+ 569,-
Aufpreis für Ausführung Mattglas sandgestrahlt (60)						+ 263,-
Aufpreis für Ausführung Echtglas, Chinchilla (54)* (nur für R=550 lieferbar)						+ 263,-
Aufpreis <b>pro Element</b> für Ausführung Echtglas, Spiegel (47) (Es können nur die <b>feststehenden Elemente</b> in Ausführung Echtglas, Spiegel (47) geliefert werden)						+ 170,-
* Glasart in Höhe 185 cm läuft aus. Lieferung auf Anfrage solange Vorrat reicht.						

Alle Massangaben unterliegen einer Toleranz von ± 2 mm.

**\*Wichtig:** Das angegebene Wanneneinbaumass ist nicht der Verstellbereich der Duschkabine, s. Seite 456, Abb. 3+4.

**Für die beste Passform empfehlen wir die HSK Duschwannen auf Seite 23–42.**



6 mm Einscheiben-Sicherheitsglas (ESG)  
mit innen glasbündigen Scharnieren und Clipsprofil

unverbindliche Preisempfehlung in SFr. (zzgl. MwSt.)

	Abmessungen in cm		Artikel-Nr.	Chrom-optik
	Breite von – bis	Höhe von – bis		
<b>Runddusche, 4-teilig</b>	Bei Bedarf können nur die feststehenden Elemente breiter oder schmaler gefertigt werden (min. 78,5 cm).		<b>Echtglas, klar hell (50)</b>	
			6850500550 . .	2.342,-
			6850500500 . .	2.342,-
	Sondermass in der Höhe nicht möglich.			
	<b>Aufpreis für Höhe 185 cm</b>			+ 170,-
	<b>Aufpreis für Stangengriffe K2 klein (165 mm)</b> (nur für Version Höhe 200 cm / Echtglas, klar hell (50) / R=550 lieferbar)			+ 132,-
	<i>Aufpreis für Edelglas</i>			+ 229,-
	Aufpreis für Glasmattierung mittig, Breite 65 cm (100)			+ 263,-
	Aufpreis für Glasmattierung Linea.01 (164)			+ 569,-
	Aufpreis für Glasmattierung Linea.02 (165)			+ 569,-
Aufpreis für Ausführung Mattglas sandgestrahlt (60)			+ 263,-	
Aufpreis für Ausführung Echtglas, Chinchilla (54)* (nur für R=550 lieferbar)			+ 263,-	
Aufpreis <b>pro Element</b> für Ausführung Echtglas, Spiegel (47) (Es können nur die <b>feststehenden Elemente</b> in Ausführung Echtglas, Spiegel (47) geliefert werden)			+ 170,-	
<b>Aufpreis je Schräge und je Ausschnitt (nur im feststehenden Element)</b>			+ 246,-	
* Glasart in Höhe 185 cm läuft aus. Lieferung auf Anfrage solange Vorrat reicht.				



**Sonderkonstruktionen**, die in masslicher und/oder technischer Art und Weise über die oben dargestellten Sondermassmöglichkeiten hinausgehen, werden **auf Anfrage** auf ihre technische Machbarkeit geprüft und **nach individuellem Aufwand berechnet**.

Bitte waagerechten Einbau der Duschwanne prüfen. Bei einer Nische das Mass oben, mittig und unten angeben.  
Bitte nur das lichte Mass der Duschwanne angeben. Bedingte Massabzüge erfolgen werksseitig.

**Wichtig: Bodengleichen Einbau ohne Duschwanne bitte unbedingt mit Massangabe des gewünschten Nassbereiches bei der Bestellung angeben (s. Seite 48).**

6 mm Einscheiben-Sicherheitsglas (ESG)  
mit innen glasbündigen Scharnieren und Clipsprofil

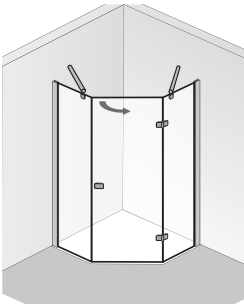
unverbindliche Preisempfehlung in SFr. (zzgl. MwSt.)

F = Festelement E = Einstieg	Version	Wannen- einbaumass* cm	Fliesenmass Glas Mitte Fuge cm	F cm	E cm	Artikel-Nr.	Chrom- optik	
<b>Fünfeckdusche, 3-teilig</b>  Abb.: Anschlag rechts  Höhe 200 cm (inkl. Stabilisationsbügel 203 cm)	<b>90</b> 45/63,6/45*	<b>88,5 – 90,5</b>		<b>42</b>	<b>61</b>	<b>Echtglas, klar hell (50)</b> <b>6860090 . .</b>	<b>2.038,-</b>	
	<b>100</b> 50/70,7/50*	<b>98,5 – 100,5</b>		<b>47</b>	<b>68</b>	<b>6860100 . .</b>	<b>2.174,-</b>	
* gemäss Vorderkante HSK-Duschwanne  <b>Bitte Anschlag der Tür angeben.</b>  <b>Aufpreis für Stangengriff K2 klein (165 mm)</b>							+ 66,-	
<i>Aufpreis für Edelglas</i> <i>Aufpreis für Ausführung Echtglas, ShowerGuard (150)</i> Aufpreis für Glasmattierung mittig, Breite 65 cm (100) Aufpreis für Glasmattierung Linea.01 (164) Aufpreis für Glasmattierung Linea.02 (165) Aufpreis für Ausführung Mattglas sandgestrahlt (60) Aufpreis für Ausführung Echtglas, Grau (52), Chinchilla (54) Aufpreis für Ausführung Echtglas, Carré (56) Aufpreis <b>pro Element</b> für Ausführung Echtglas, Spiegel (47) (Bitte angeben, welche Elemente in Ausführung Echtglas, Spiegel (47) geliefert werden sollen)							+ 229,- + 935,- + 263,- + 569,- + 569,- + 263,- + 263,- + 348,- + 170,-	
<b>EckEinstieg Drehtür, 4-teilig</b>  Höhe 200 cm	L x R 75 x 90 80 x 80 80 x 90 90 x 75 90 x 80 <b>90 x 90</b> 100 x 100 80 x 100 100 x 80	78,5 – 80,5      <b>88,5 – 90,5</b> 98,5 – 100,5	75,7 – 77,7      <b>85,7 – 87,7</b> 95,7 – 97,7	21      <b>27</b> 37	76      <b>82</b> 82	<b>Echtglas, klar hell (50)</b> <b>6820012 . .</b> <b>6820014 . .</b> <b>6820015 . .</b> <b>6820016 . .</b> <b>6820017 . .</b> <b>6820018 . .</b> <b>6820019 . .</b> <b>6820030 . .</b> <b>6820031 . .</b>	1.793,- 1.793,- 1.834,- 1.793,- 1.834,- <b>1.851,-</b> 2.011,- 1.960,- 1.960,-	
	<b>Aufpreis für Stangengriffe K2 klein (165 mm)</b>							+ 132,-
	<i>Aufpreis für Edelglas</i> <i>Aufpreis für Ausführung Echtglas, ShowerGuard (150)</i> Aufpreis für Glasmattierung mittig, Breite 65 cm (100) Aufpreis für Glasmattierung Linea.01 (164) Aufpreis für Glasmattierung Linea.02 (165) Aufpreis für Ausführung Mattglas sandgestrahlt (60) Aufpreis für Ausführung Echtglas, Grau (52), Chinchilla (54) Aufpreis für Ausführung Echtglas, Carré (56) Aufpreis <b>pro Element</b> für Ausführung Echtglas, Spiegel (47) (Bitte angeben, welche Elemente in Ausführung Echtglas, Spiegel (47) geliefert werden sollen)							+ 229,- + 935,- + 263,- + 569,- + 569,- + 263,- + 263,- + 348,- + 170,-

Alle Massangaben unterliegen einer Toleranz von ± 2 mm.

\*Wichtig: Das angegebene Wanneneinbaumass ist nicht der Verstellbereich der Duschkabine, s. Seite 456, Abb. 3+4.

Für die beste Passform empfehlen wir die HSK Duschwannen auf Seite 23–42.

6 mm Einscheiben-Sicherheitsglas (ESG)  
mit innen glasbündigen Scharnieren und Clipsprofil

unverbindliche Preisempfehlung in SFr. (zzgl. MwSt.)

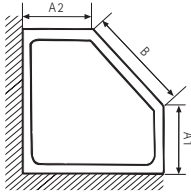
	Abmessungen in cm		Artikel-Nr.	Chrom-optik
	Breite von – bis	Höhe von – bis		
<p><b>Fünfeckdusche, 3-teilig</b></p>  <p>A1 = ? A2 = ? B = ? B &lt; 45 cm aufgrund eines zu kleinen Einstieges nicht empfehlenswert B &gt; 71 cm technisch nur mit 2 Türteilen möglich</p>	<p>Bitte geben Sie uns die Masse gemäss Vorderkante Duschwanne an (siehe Skizze)</p> <p>Bitte Anschlag der Tür angeben.</p> <p><b>Aufpreis für Stangengriff K2 klein (165 mm)</b></p> <p>Aufpreis für Sonderhöhe (über 200,0 cm bis max. 210,0 cm)</p> <p><i>Aufpreis für Edelglas</i> <i>Aufpreis für Ausführung Echtglas, ShowerGuard (150)</i> Aufpreis für Glasmattierung mittig, Breite 65 cm (100) Aufpreis für Glasmattierung Linea.01 (164) Aufpreis für Glasmattierung Linea.02 (165) Aufpreis für Ausführung Mattglas sandgestrahlt (60) Aufpreis für Ausführung Echtglas, Grau (52), Chinchilla (54) Aufpreis für Ausführung Echtglas, Carré (56) Aufpreis <b>pro Element</b> für Ausführung Echtglas, Spiegel (47) (Bitte angeben, welche Elemente in Ausführung Echtglas, Spiegel (47) geliefert werden sollen)</p> <p><b>Aufpreis je Schräge und je Ausschnitt</b> <b>Aufpreis für Version mit 2 Türteilen (inkl. seitlicher Verstrebung)</b></p>	<p>bis 200,0</p>	<p><b>Echtglas, klar hell (50)</b> <b>6860500 . .</b></p>	<p>2.293,-</p> <p>+ 66,-</p> <p>+ 255,-</p> <p>+ 229,-</p> <p>+ 935,-</p> <p>+ 263,-</p> <p>+ 569,-</p> <p>+ 569,-</p> <p>+ 263,-</p> <p>+ 263,-</p> <p>+ 348,-</p> <p>+ 170,-</p> <p>+ 246,-</p> <p>+ 263,-</p>
<p><b>EckEinstieg Drehtür, 4-teilig</b></p>	<p>bis 130,0</p>	<p>bis 200,0</p>	<p><b>Echtglas, klar hell (50)</b> <b>6820500 . .</b></p>	<p>2.106,-</p> <p><b>Hinweis: Breite Türteil max. 774 mm möglich.</b></p> <p><b>Aufpreis für Stangengriff K2 klein (165 mm)</b></p> <p>Aufpreis für Sonderhöhe (über 200,0 cm bis max. 210,0 cm)</p> <p><i>Aufpreis für Edelglas</i> <i>Aufpreis für Ausführung Echtglas, ShowerGuard (150)</i> Aufpreis für Glasmattierung mittig, Breite 65 cm (100) Aufpreis für Glasmattierung Linea.01 (164) Aufpreis für Glasmattierung Linea.02 (165) Aufpreis für Ausführung Mattglas sandgestrahlt (60) Aufpreis für Ausführung Echtglas, Grau (52), Chinchilla (54) Aufpreis für Ausführung Echtglas, Carré (56) Aufpreis <b>pro Element</b> für Ausführung Echtglas, Spiegel (47) (Bitte angeben, welche Elemente in Ausführung Echtglas, Spiegel (47) geliefert werden sollen)</p> <p><b>Aufpreis je Schräge und je Ausschnitt</b></p>



**Sonderkonstruktionen**, die in masslicher und/oder technischer Art und Weise über die oben dargestellten Sondermassmöglichkeiten hinausgehen, werden **auf Anfrage** auf ihre technische Machbarkeit geprüft und **nach individuellem Aufwand berechnet**.

Bitte waagerechten Einbau der Duschwanne prüfen. Bei einer Nische das Mass oben, mittig und unten angeben.  
Bitte nur das lichte Mass der Duschwanne angeben. Bedingte Massabzüge erfolgen werksseitig.

**Wichtig: Bodengleichen Einbau ohne Duschwanne bitte unbedingt mit Massangabe des gewünschten Nassbereiches bei der Bestellung angeben (s. Seite 48).**

6 mm Einscheiben-Sicherheitsglas (ESG)  
mit innen glasbündigen Scharnieren und Clipsprofil

unverbindliche Preisempfehlung in SFr. (zzgl. MwSt.)

F = Festelement E = Einstieg	Version	Wannen- einbaumass* cm	Fliesenmass Glas Mitte Fuge cm	F cm	E cm	Artikel-Nr.	Chrom- optik			
 <p>Abb.: Anschlag links</p> <p>Höhe 200 cm</p>	<b>Drehtür Nische</b>					<b>Echtglas, klar hell (50)</b> <b>6801075 ..</b> <b>6801080 ..</b> <b>6801090 ..</b> <b>6801100 ..</b> <b>6801120 ..</b>	1.013,- 1.069,- <b>1.076,-</b> 1.205,- 1.251,-			
	75	73,0 – 76,0		22	48					
	80	78,0 – 81,0		22	53					
	<b>90</b>	<b>88,0 – 91,0</b>		<b>22</b>	<b>63</b>					
	100	98,0 – 101,0		28	67					
	120	118,0 – 121,0		38	77					
	<b>Bitte Anschlag der Tür angeben.</b>									
	<b>Aufpreis für Stangengriff K2 klein (165 mm)</b>							+ 66,-		
	<i>Aufpreis für Edelglas</i>							+ 117,-		
	<i>Aufpreis für Ausführung Echtglas, ShowerGuard (150)</i>							+ 467,-		
<i>Aufpreis für Glasmattierung mittig, Breite 65 cm (100)</i>							+ 178,-			
<i>Aufpreis für Glasmattierung Linea.01 (164)</i>							+ 331,-			
<i>Aufpreis für Glasmattierung Linea.02 (165)</i>							+ 331,-			
<i>Aufpreis für Ausführung Mattglas sandgestrahlt (60)</i>							+ 178,-			
<i>Aufpreis für Ausführung Echtglas, Grau (52), Chinchilla (54)</i>							+ 134,-			
<i>Aufpreis für Ausführung Echtglas, Carré (56)</i>							+ 178,-			
<i>Aufpreis <b>pro Element</b> für Ausführung Echtglas, Spiegel (47)</i>							+ 170,-			
(Bitte angeben, welche Elemente in Ausführung Echtglas, Spiegel (47) geliefert werden sollen)										
 <p>Abb.: Anschlag links</p> <p>Höhe 200 cm (inkl. Stabilisationsbügel 203 cm)</p>	<b>Drehtür mit Seitenwand</b>					<b>Echtglas, klar hell (50)</b> <b>6800075 ..</b> <b>6800080 ..</b> <b>6800090 ..</b> <b>6800100 ..</b> <b>6800120 ..</b>	1.013,- 1.069,- <b>1.076,-</b> 1.205,- 1.251,-			
	<b>Drehtür</b>									
	75	73,5 – 75,5	70,3 – 72,3	22	48					
	80	78,5 – 80,5	75,3 – 77,3	22	53					
	<b>90</b>	<b>88,5 – 90,5</b>	<b>85,3 – 87,3</b>	<b>22</b>	<b>63</b>					
	100	98,5 – 100,5	95,3 – 97,3	28	67					
	120	118,5 – 120,5	115,3 – 117,3	38	77					
	<b>Seitenwand</b>									
	75	73,5 – 75,5	70,7 – 72,7							
	80	78,5 – 80,5	75,7 – 77,7							
<b>90</b>	<b>88,5 – 90,5</b>	<b>85,7 – 87,7</b>								
100	98,5 – 100,5	95,7 – 97,7								
<b>Bitte Anschlag der Tür angeben.</b>										
<b>Ab einer Breite (türseitig) ≥ 90,0 cm wird serienmässig mit Kreuzverstrebung geliefert.</b>										
<b>Aufpreis für Stangengriff K2 klein (165 mm)</b>							+ 66,-			
<i>Aufpreis für Edelglas</i>							+ 229,-			
<i>Aufpreis für Ausführung Echtglas, ShowerGuard (150)</i>							+ 935,-			
<i>Aufpreis für Glasmattierung mittig, Breite 65 cm (100)</i>							+ 263,-			
<i>Aufpreis für Glasmattierung Linea.01 (164)</i>							+ 569,-			
<i>Aufpreis für Glasmattierung Linea.02 (165)</i>							+ 569,-			
<i>Aufpreis für Ausführung Mattglas sandgestrahlt (60)</i>							+ 263,-			
<i>Aufpreis für Ausführung Echtglas, Grau (52), Chinchilla (54)</i>							+ 263,-			
<i>Aufpreis für Ausführung Echtglas, Carré (56)</i>							+ 348,-			
– Aufpreis gilt für Tür inkl. Seitenwand –										
<i>Aufpreis <b>pro Element</b> für Ausführung Echtglas, Spiegel (47)</i>							+ 170,-			
(Bitte angeben, welche Elemente in Ausführung Echtglas, Spiegel (47) geliefert werden sollen)										
<b>Kombinierbar mit Handtuchhalter, universal (s. Seite 228)</b>							+ 287,-			
Bitte bei Bestellung angeben.										

Alle Massangaben unterliegen einer Toleranz von ± 2 mm.

**\*Wichtig:** Das angegebene Wanneneinbaumass ist nicht der Verstellbereich der Duschkabine, s. Seite 456, Abb. 3+4.

**Für die beste Passform empfehlen wir die HSK Duschwannen auf Seite 23–42.**

6 mm Einscheiben-Sicherheitsglas (ESG)  
mit innen glasbündigen Scharnieren und Clipsprofil

unverbindliche Preisempfehlung in SFr. (zzgl. MwSt.)

	Abmessungen in cm			Artikel-Nr.	Chrom-optik
	Breite von – bis	Höhe von – bis			
Drehtür Nische	bis 130,0	bis 200,0		<b>Echtglas, klar hell (50) 6801500..</b>	1.290,-
	<p><b>Bitte Anschlag der Tür angeben.</b> <b>Hinweis: Breite Türteil max. 774 mm möglich.</b></p> <p><b>Aufpreis für Stangengriff K2 klein (165 mm)</b> + 66,-</p> <p>Aufpreis für Sonderhöhe (über 200,0 cm bis max. 210,0 cm) + 255,-</p> <p><i>Aufpreis für Edelglas</i> + 117,-  <i>Aufpreis für Ausführung Echtglas, ShowerGuard (150)</i> + 467,-                      Aufpreis für Glasmattierung mittig, Breite 65 cm (100) + 178,-                      Aufpreis für Glasmattierung Linea.01 (164) + 331,-                      Aufpreis für Glasmattierung Linea.02 (165) + 331,-                      Aufpreis für Ausführung Mattglas sandgestrahlt (60) + 178,-                      Aufpreis für Ausführung Echtglas, Grau (52), Chinchilla (54) + 134,-                      Aufpreis für Ausführung Echtglas, Carré (56) + 178,-                      Aufpreis <b>pro Element</b> für Ausführung Echtglas, Spiegel (47) + 170,-                      (Bitte angeben, welche Elemente in Ausführung Echtglas, Spiegel (47) geliefert werden sollen)</p> <p><b>Aufpreis je Schräge und je Ausschnitt</b> + 246,-</p>				
Drehtür mit Seitenwand	<b>Drehtür</b> bis 130,0	bis 200,0		<b>Echtglas, klar hell (50) 6800500..</b>	1.290,-
	<b>Seitenwand</b> bis 130,0	bis 200,0		<b>6830500..</b>	952,-
<p><b>Bitte Anschlag der Tür angeben.</b> <b>Hinweis: Breite Türteil max. 774 mm möglich.</b></p> <p><b>Ab einer Breite (türseitig) ≥ 90,0 cm wird serienmässig mit Kreuzverstrebung geliefert.</b></p> <p><b>Aufpreis für Stangengriff K2 klein (165 mm)</b> + 66,-</p> <p>Aufpreis für Sonderhöhe (über 200,0 cm bis max. 210,0 cm) + 255,-</p> <p><i>Aufpreis für Edelglas</i> + 229,-  <i>Aufpreis für Ausführung Echtglas, ShowerGuard (150)</i> + 935,-                      Aufpreis für Glasmattierung mittig, Breite 65 cm (100) + 263,-                      Aufpreis für Glasmattierung Linea.01 (164) + 569,-                      Aufpreis für Glasmattierung Linea.02 (165) + 569,-                      Aufpreis für Ausführung Mattglas sandgestrahlt (60) + 263,-                      Aufpreis für Ausführung Echtglas, Grau (52), Chinchilla (54) + 263,-                      Aufpreis für Ausführung Echtglas, Carré (56) + 348,-                      – Aufpreis gilt für Tür inkl. Seitenwand –</p> <p>Aufpreis <b>pro Element</b> für Ausführung Echtglas, Spiegel (47) + 170,-                      (Bitte angeben, welche Elemente in Ausführung Echtglas, Spiegel (47) geliefert werden sollen)</p> <p><b>Aufpreis je Schräge und je Ausschnitt</b> + 246,-</p> <p><b>Kombinierbar mit Handtuchhalter, universal (s. Seite 228)</b> + 287,-                      Bitte bei Bestellung angeben.</p>					

**Sonderkonstruktionen**, die in masslicher und/oder technischer Art und Weise über die oben dargestellten Sondermassmöglichkeiten hinausgehen, werden **auf Anfrage** auf ihre technische Machbarkeit geprüft und **nach individuellem Aufwand berechnet**.



Bitte waagerechten Einbau der Duschwanne prüfen. Bei einer Nische das Mass oben, mittig und unten angeben.

Bitte nur das lichte Mass der Duschwanne angeben. Bedingte Massabzüge erfolgen werksseitig.

Wichtig: **Bodengleichen Einbau ohne Duschwanne** bitte unbedingt mit Massangabe des gewünschten Nassbereiches bei der Bestellung angeben (s. Seite 48).

6 mm Einscheiben-Sicherheitsglas (ESG)  
mit innen glasbündigen Scharnieren und Clipsprofil

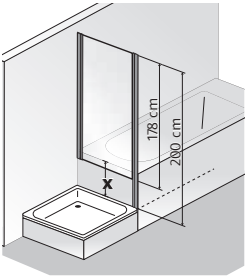
unverbindliche Preisempfehlung in SFr. (zzgl. MwSt.)

F = Festelement E = Einstieg	Version	Wannen- einbaumass* cm	Fliesenmass Glas Mitte Fuge cm	F cm	E cm	Artikel-Nr.	Chrom- optik	
<p><b>Drehtür mit verkürzter Seitenwand</b></p>  <p>Abb.: Anschlag links</p> <p>Höhe 200 cm (Tür) bzw. 178 cm (Seitenwand) (inkl. Stabilisationsbügel 203 cm bzw. 181 cm)</p>  <p>Montage der Seitenwand erfolgt <b>neben</b> der Badewanne.</p> 	<p><b>Drehtür</b></p> <p>75</p> <p>80</p> <p><b>90</b></p> <p>100</p> <p>120</p> <p><b>Seitenwand**</b></p> <p>75</p> <p>80</p> <p><b>90</b></p>	<p>73,0 – 75,8</p> <p>78,0 – 80,8</p> <p><b>88,0 – 90,8</b></p> <p>98,0 – 100,8</p> <p>118,0 – 120,8</p> <p>73,5 – 75,5</p> <p>78,5 – 80,5</p> <p><b>88,5 – 90,5</b></p>	<p>73,0 – 75,8</p> <p>78,0 – 80,8</p> <p><b>88,0 – 90,8</b></p> <p>98,0 – 100,8</p> <p>118,0 – 120,8</p> <p>70,7 – 72,7</p> <p>75,7 – 77,7</p> <p>85,7 – 87,7</p>	<p>22</p> <p>22</p> <p><b>22</b></p> <p>28</p> <p>38</p>	<p>48</p> <p>53</p> <p><b>63</b></p> <p>67</p> <p>77</p>	<p><b>Echtglas, klar hell (50)</b></p> <p><b>6800075</b> ..</p> <p><b>6800080</b> ..</p> <p><b>6800090</b> ..</p> <p><b>6800100</b> ..</p> <p><b>6800120</b> ..</p> <p><b>6831075</b> ..</p> <p><b>6831080</b> ..</p> <p><b>6831090</b> ..</p>	<p>1.013,-</p> <p>1.069,-</p> <p><b>1.076,-</b></p> <p>1.205,-</p> <p>1.251,-</p> <p>770,-</p> <p>795,-</p> <p><b>848,-</b></p>	
	<p><b>*<sup>2</sup> Technisch bedingt steht das verkürzte Seitenteil neben der jeweiligen Badewanne oder Abmauerung</b></p>							
	<p><b>Bitte Anschlag der Tür angeben.</b></p>							
	<p><b>Ab einer Breite (türseitig) ≥ 90,0 cm wird serienmässig mit Kreuzverstrebung geliefert.</b></p>							
	<p><b>Aufpreis für Stangengriff K2 klein (165 mm)</b></p>							+ 66,-
	<p><i>Aufpreis für Edelglas</i></p>							+ 229,-
	<p><i>Aufpreis für Ausführung Echtglas, ShowerGuard (150)</i></p>							+ 935,-
	<p><i>Aufpreis für Ausführung Echtglas, Grau (52), Chinchilla (54)</i></p>							+ 263,-
	<p><i>Aufpreis für Ausführung Mattglas sandgestrahlt (60)</i></p>							+ 263,-
	<p><i>Aufpreis für Ausführung Echtglas, Carré (56)</i></p>							+ 348,-
	<p>– Aufpreis gilt für Tür inkl. Seitenwand –</p>							
	<p>Aufpreis <b>pro Element</b> für Ausführung Echtglas, Spiegel (47) (Bitte angeben, welche Elemente in Ausführung Echtglas, Spiegel (47) geliefert werden sollen)</p>							+ 170,-
	<p><b>Kombinierbar mit Handtuchhalter, universal (s. Seite 228)</b> Bitte bei Bestellung angeben.</p>							+ 287,-
	<p>x = Höhendifferenz Oberkante Dusche-/Badewanne Empfehlung: x = min. 23 / max. = 27 cm</p>							

Alle Massangaben unterliegen einer Toleranz von ± 2 mm.

**\*Wichtig:** Das angegebene Wanneneinbaumass ist nicht der Verstellbereich der Duschkabine, s. Seite 456, Abb. 3+4.

**Für die beste Passform empfehlen wir die HSK Duschwannen auf Seite 23–42.**

6 mm Einscheiben-Sicherheitsglas (ESG)  
mit innen glasbündigen Scharnieren und Clipsprofil

unverbindliche Preisempfehlung in SFr. (zzgl. MwSt.)

	Abmessungen in cm		Artikel-Nr.	Chrom-optik
	Breite von – bis	Höhe von – bis		
<b>Drehtür mit verkürzter Seitenwand</b>	<b>Drehtür</b> bis 130,0	bis 200,0	<b>Echtglas, klar hell (50)</b> <b>6800500 . .</b>	1.290,-
	<b>Seitenwand</b> bis 130,0	bis 200,0	<b>6830500 . .</b>	952,-
<b>Bitte Anschlag der Tür angeben.</b>				
<b><u>Hinweis:</u> Breite Türteil max. 774 mm möglich.</b>				
<b>Ab einer Breite (türseitig) <math>\geq</math> 90,0 cm wird serienmässig mit Kreuzverstrebung geliefert.</b>				
<b>Aufpreis für Stangengriff K2 klein (165 mm)</b>				+ 66,-
Aufpreis für Sonderhöhe (über 200,0 cm bis max. 210,0 cm)				+ 255,-
<i>Aufpreis für Edelmetall</i>				+ 229,-
<i>Aufpreis für Ausführung Echtglas, ShowerGuard (150)</i>				+ 935,-
Aufpreis für Glasmattierung mittig, Breite 65 cm (100)				+ 263,-
Aufpreis für Ausführung Mattglas sandgestrahlt (60)				+ 263,-
Aufpreis für Ausführung Echtglas, Grau (52), Chinchilla (54)				+ 263,-
Aufpreis für Ausführung Echtglas, Carré (56)				+ 348,-
– Aufpreis gilt für Tür inkl. Seitenwand –				
Aufpreis <b>pro Element</b> für Ausführung Echtglas, Spiegel (47) (Bitte angeben, welche Elemente in Ausführung Echtglas, Spiegel (47) geliefert werden sollen)				+ 170,-
<b>Aufpreis je Schräge und je Ausschnitt</b>				+ 246,-
<b>Kombinierbar mit Handtuchhalter, universal (s. Seite 228)</b> Bitte bei Bestellung angeben.				+ 287,-

**Sonderkonstruktionen**, die in masslicher und/oder technischer Art und Weise über die oben dargestellten Sondermassmöglichkeiten hinausgehen, werden **auf Anfrage** auf ihre technische Machbarkeit geprüft und **nach individuellem Aufwand berechnet**.

Bitte waagerechten Einbau der Duschwanne prüfen. Bei einer Nische das Mass oben, mittig und unten angeben.  
Bitte nur das lichte Mass der Duschwanne angeben. Bedingte Massabzüge erfolgen werksseitig.

**Wichtig: Bodengleichen Einbau ohne Duschwanne bitte unbedingt mit Massangabe des gewünschten Nassbereiches bei der Bestellung angeben (s. Seite 48).**

6 mm Einscheiben-Sicherheitsglas (ESG)  
mit innen glasbündigen Scharnieren und Clipsprofil

unverbindliche Preisempfehlung in SFr. (zzgl. MwSt.)

F = Festelement E = Einstieg	Version	Wannen- einbaumass* cm	F cm	E cm	Artikel-Nr.	Chrom- optik
<b>Raumnische Drehtür, 3-teilig</b>    Abb.: Anschlag links  Höhe 200 cm (inkl. Stabilisationsbügel 203 cm)	140	137,0 – 141,0	20	64	<b>Echtglas, klar hell (50)</b> <b>6803140 . .</b>	1.793,-
	160	157,0 – 161,0	20	64	<b>6803160 . .</b>	1.866,-
	180	177,0 – 181,0	26	68	<b>6803180 . .</b>	1.946,-
	<b>Bitte Anschlag der Tür angeben.</b>  <b>Aufpreis für Stangengriff K2 klein (165 mm)</b>					
<i>Aufpreis für Edelglas</i>						+ 229,-
<i>Aufpreis für Ausführung Echtglas, ShowerGuard (150)</i>						+ 935,-
<i>Aufpreis für Glasmattierung mittig, Breite 65 cm (100)</i>						+ 263,-
<i>Aufpreis für Glasmattierung Linea.01 (164)</i>						+ 569,-
<i>Aufpreis für Glasmattierung Linea.02 (165)</i>						+ 569,-
<i>Aufpreis für Ausführung Mattglas sandgestrahlt (60)</i>						+ 263,-
<i>Aufpreis für Ausführung Echtglas, Grau (52), Chinchilla (54)</i>						+ 263,-
<i>Aufpreis für Ausführung Echtglas, Carré (56)</i>						+ 348,-
<i>Aufpreis <b>pro Element</b> für Ausführung Echtglas, Spiegel (47)</i> (Bitte angeben, welche Elemente in Ausführung Echtglas, Spiegel (47) geliefert werden sollen)						+ 170,-
<b>Kombinierbar mit Handtuchhalter, universal (s. Seite 228)</b> Bitte bei Bestellung angeben.						+ 287,-

Alle Massangaben unterliegen einer Toleranz von ± 2 mm.

**\*Wichtig:** Das angegebene Wanneneinbaumass ist nicht der Verstellbereich der Duschkabine, s. Seite 456, Abb. 3+4.

**Für die beste Passform empfehlen wir die HSK Duschwannen auf Seite 23–42.**



6 mm Einscheiben-Sicherheitsglas (ESG)  
mit innen glasbündigen Scharnieren und Clipsprofil

unverbindliche Preisempfehlung in SFr. (zzgl. MwSt.)

	Abmessungen in cm		Artikel-Nr.	Chrom-optik
	Breite von – bis	Höhe von – bis		
Raumnische Drehtür, 3-teilig	bis 200,0	bis 200,0	Echtglas, klar hell (50) 6803500 . .	2.230,-
<p><b>Bitte Anschlag der Tür angeben.</b></p> <p><b><u>Hinweis:</u> Breite Türteil max. 774 mm möglich.</b></p> <p><b>Aufpreis für Stangengriff K2 klein (165 mm)</b> + 66,-</p> <p>Aufpreis für Sonderhöhe (über 200,0 cm bis max. 210,0 cm) + 255,-</p> <p><i>Aufpreis für Edelglas</i> + 229,-</p> <p><i>Aufpreis für Ausführung Echtglas, ShowerGuard (150)</i> + 935,-</p> <p>Aufpreis für Glasmattierung mittig, Breite 65 cm (100) + 263,-</p> <p>Aufpreis für Glasmattierung Linea.01 (164) + 569,-</p> <p>Aufpreis für Glasmattierung Linea.02 (165) + 569,-</p> <p>Aufpreis für Ausführung Mattglas sandgestrahlt (60) + 263,-</p> <p>Aufpreis für Ausführung Echtglas, Grau (52), Chinchilla (54) + 263,-</p> <p>Aufpreis für Ausführung Echtglas, Carré (56) + 348,-</p> <p>Aufpreis <b>pro Element</b> für Ausführung Echtglas, Spiegel (47) + 170,- (Bitte angeben, welche Elemente in Ausführung Echtglas, Spiegel (47) geliefert werden sollen)</p> <p><b>Aufpreis je Schräge und je Ausschnitt</b> + 246,-</p> <p><b>Kombinierbar mit Handtuchhalter, universal (s. Seite 228)</b> + 287,- Bitte bei Bestellung angeben.</p>				

**Sonderkonstruktionen**, die in masslicher und/oder technischer Art und Weise über die oben dargestellten Sondermassmöglichkeiten hinausgehen, werden **auf Anfrage** auf ihre technische Machbarkeit geprüft und **nach individuellem Aufwand berechnet**.

Bitte waagerechten Einbau der Duschwanne prüfen. Bei einer Nische das Mass oben, mittig und unten angeben.  
Bitte nur das lichte Mass der Duschwanne angeben. Bedingte Massabzüge erfolgen werksseitig.



**Wichtig: Bodengleichen Einbau ohne Duschwanne bitte unbedingt mit Massangabe des gewünschten Nassbereiches bei der Bestellung angeben (s. Seite 48).**

# PREMIUM SOFTCUBE PENDELBAR

# Standardmasse

6 mm Einscheiben-Sicherheitsglas (ESG)  
mit innen glasbündigen Scharnieren und Clipsprofil

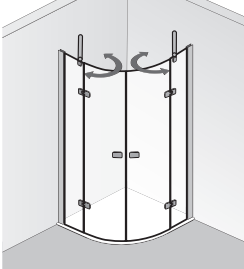
unverbindliche Preisempfehlung in SFr. (zzgl. MwSt.)

F = Festelement E = Einstieg	Version	Wannen- einbaumass* cm	Fliesenmass Glas Mitte Fuge cm	F cm	E cm	Artikel-Nr.	Chrom- optik	
<b>Runddusche pendelbar, 4-teilig</b>    Höhe 200 cm	<b>Radius=550</b>					<b>Echtglas, klar hell (50)</b>		
	<b>90</b>	<b>88,5 – 90,5</b>		<b>22</b>	<b>89</b>	<b>68504090550 . .</b>	<b>2.031,-</b>	
	100 × 90 L					<b>68504021550 . .</b>	2.167,-	
	90 × 100 R					<b>68504020550 . .</b>	2.167,-	
	100	98,5 – 100,5		32	89	<b>68504100550 . .</b>	2.167,-	
	120 × 90 L					<b>68504025550 . .</b>	2.269,-	
	90 × 120 R					<b>68504024550 . .</b>	2.269,-	
	<b>Radius=500</b>							
	<b>90</b>	<b>88,5 – 90,5</b>		<b>27</b>	<b>82</b>	<b>68504090500 . .</b>	<b>2.031,-</b>	
	100	98,5 – 100,5		37	82	<b>68504100500 . .</b>	2.167,-	
	<b>Aufpreis für Stangengriffe K2 klein (165 mm)</b> <i>nur für R550 und Echtglas klar hell (50) lieferbar</i>							+ 132,-
	<i>Aufpreis für Edelglas</i> Aufpreis für Glasmattierung mittig, Breite 65 cm (100) Aufpreis für Glasmattierung Linea.01 (164) Aufpreis für Glasmattierung Linea.02 (165) Aufpreis für Ausführung Mattglas sandgestrahlt (60) Aufpreis <b>pro Element</b> für Ausführung Echtglas, Spiegel (47) (Es können nur die <b>feststehenden Elemente</b> in Ausführung Echtglas, Spiegel (47) geliefert werden)							+ 229,- + 263,- + 569,- + 569,- + 263,- + 170,-
<b>EckEinstieg Drehtür pendelbar, 4-teilig</b>    Höhe 200 cm	L × R					<b>Echtglas, klar hell (50)</b>		
	75 × 90					<b>68204012 . .</b>	1.793,-	
	80 × 80	78,5 – 80,5	75,7 – 77,7	21	76	<b>68204014 . .</b>	1.793,-	
	80 × 90					<b>68204015 . .</b>	1.834,-	
	90 × 75					<b>68204016 . .</b>	1.793,-	
	90 × 80					<b>68204017 . .</b>	1.834,-	
	<b>90 × 90</b>	<b>88,5 – 90,5</b>	<b>85,7 – 87,7</b>	<b>27</b>	<b>82</b>	<b>68204018 . .</b>	<b>1.851,-</b>	
	100 × 100	98,5 – 100,5	95,7 – 97,7	37	82	<b>68204019 . .</b>	2.011,-	
	80 × 100					<b>68204030 . .</b>	1.960,-	
	100 × 80					<b>68204031 . .</b>	1.960,-	
	<b>Aufpreis für Stangengriffe K2 klein (165 mm)</b>							+ 132,-
	<i>Aufpreis für Edelglas</i> Aufpreis für Ausführung Echtglas, ShowerGuard (150) Aufpreis für Glasmattierung mittig, Breite 65 cm (100) Aufpreis für Glasmattierung Linea.01 (164) Aufpreis für Glasmattierung Linea.02 (165) Aufpreis für Ausführung Mattglas sandgestrahlt (60) Aufpreis für Ausführung Echtglas, Grau (52), Chinchilla (54) Aufpreis für Ausführung Echtglas, Carré (56) Aufpreis <b>pro Element</b> für Ausführung Echtglas, Spiegel (47) (Bitte angeben, welche Elemente in Ausführung Echtglas, Spiegel (47) geliefert werden sollen)							+ 229,- + 935,- + 263,- + 569,- + 569,- + 263,- + 263,- + 348,- + 170,-

Alle Massangaben unterliegen einer Toleranz von ± 2 mm.

**\*Wichtig:** Das angegebene Wanneneinbaumass ist nicht der Verstellbereich der Duschkabine, s. Seite 456, Abb. 3+4.

Für die beste Passform empfehlen wir die HSK Duschwannen auf Seite 23–42.

6 mm Einscheiben-Sicherheitsglas (ESG)  
mit innen glasbündigen Scharnieren und Clipsprofil

unverbindliche Preisempfehlung in SFr. (zzgl. MwSt.)

	Abmessungen in cm		Artikel-Nr.	Chrom-optik
	Breite von – bis	Höhe von – bis		
<b>Runddusche pendelbar, 4-teilig</b>  Bei Bedarf können nur die feststehenden Elemente breiter oder schmaler gefertigt werden. Breite < 852 mm nicht lieferbar!  Sondermass in der Höhe nicht möglich.			<b>Echtglas, klar hell (50)</b> 68504500550 . . 68504500500 . .	2.342,- 2.342,-
				+ 132,-  + 229,- + 263,- + 569,- + 569,- + 263,- + 170,-  + 246,-
<b>EckEinstieg Drehtür pendelbar, 4-teilig</b>	bis 130,0	bis 200,0	<b>Echtglas, klar hell (50)</b> 68204500 . .	2.106,-
				+ 132,- + 255,- + 229,- + 935,- + 263,- + 569,- + 569,- + 263,- + 263,- + 348,- + 170,-  + 246,-

**Sonderkonstruktionen**, die in masslicher und/oder technischer Art und Weise über die oben dargestellten Sondermassmöglichkeiten hinausgehen, werden **auf Anfrage** auf ihre technische Machbarkeit geprüft und **nach individuellem Aufwand berechnet**.

Bitte waagerechten Einbau der Duschwanne prüfen. Bei einer Nische das Mass oben, mittig und unten angeben.  
Bitte nur das lichte Mass der Duschwanne angeben. Bedingte Massabzüge erfolgen werksseitig.

**Wichtig: Bodengleichen Einbau ohne Duschwanne bitte unbedingt mit Massangabe des gewünschten Nassbereiches bei der Bestellung angeben (s. Seite 48).**

# PREMIUM SOFTCUBE PENDELBAR

Standardmasse

6 mm Einscheiben-Sicherheitsglas (ESG)  
mit innen glasbündigen Scharnieren und Clipsprofil

unverbindliche Preisempfehlung in SFr. (zzgl. MwSt.)

F = Festelement E = Einstieg	Version	Wannen- einbaumass* cm	Fliesenmass Glas Mitte Fuge cm	F cm	E cm	Artikel-Nr.	Chrom- optik
<b>Drehtür pendelbar, Nische</b>    Abb. Anschlag links  Höhe 200 cm	75	73,0 – 76,0		20	47	<b>Echtglas, klar hell (50)</b> <b>68014075 ..</b>	1.013,-
	80	78,0 – 81,0		20	52	<b>68014080 ..</b>	1.069,-
	<b>90</b>	<b>88,0 – 91,0</b>		<b>20</b>	<b>62</b>	<b>68014090 ..</b>	<b>1.076,-</b>
	100	98,0 – 101,0		26	66	<b>68014100 ..</b>	1.205,-
	120	118,0 – 121,0		36	76	<b>68014120 ..</b>	1.251,-
	<b>Bitte Anschlag der Tür angeben.</b>  <b>Aufpreis für Stangengriff K2 klein (165 mm)</b>						
<i>Aufpreis für Edelglas</i>							+ 117,-
<i>Aufpreis für Ausführung Echtglas, ShowerGuard (150)</i>							+ 467,-
<i>Aufpreis für Glasmattierung mittig, Breite 65 cm (100)</i>							+ 178,-
<i>Aufpreis für Glasmattierung Linea.01 (164)</i>							+ 331,-
<i>Aufpreis für Glasmattierung Linea.02 (165)</i>							+ 331,-
<i>Aufpreis für Ausführung Mattglas sandgestrahlt (60)</i>							+ 178,-
<i>Aufpreis für Ausführung Echtglas, Grau (52), Chinchilla (54)</i>							+ 134,-
<i>Aufpreis für Ausführung Echtglas, Carré (56)</i>							+ 178,-
<i>Aufpreis <b>pro Element</b> für Ausführung Echtglas, Spiegel (47)</i> (Bitte angeben, welche Elemente in Ausführung Echtglas, Spiegel (47) geliefert werden sollen)							+ 170,-

Alle Massangaben unterliegen einer Toleranz von ± 2 mm.

**\*Wichtig:** Das angegebene Wanneneinbaumass ist nicht der Verstellbereich der Duschkabine, s. Seite 456, Abb. 3+4.

**Für die beste Passform empfehlen wir die HSK Duschwannen auf Seite 23–42.**

6 mm Einscheiben-Sicherheitsglas (ESG)  
mit innen glasbündigen Scharnieren und Clipsprofil

unverbindliche Preisempfehlung in SFr. (zzgl. MwSt.)

	Abmessungen in cm		Artikel-Nr.	Chrom-optik
	Breite von – bis	Höhe von – bis		
Drehtür pendelbar, Nische	bis 130,0	bis 200,0	Echtglas, klar hell (50) 68014500 . .	1.290,-
<b>Bitte Anschlag der Tür angeben.</b>				
<b><u>Hinweis:</u> Breite Türteil max. 774 mm möglich.</b>				
<b>Aufpreis für Stangengriff K2 klein (165 mm)</b>				+ 66,-
Aufpreis für Sonderhöhe (über 200,0 cm bis max. 210,0 cm)				+ 255,-
<i>Aufpreis für Edelglas</i>				+ 117,-
<i>Aufpreis für Ausführung Echtglas, ShowerGuard (150)</i>				+ 467,-
Aufpreis für Glasmattierung mittig, Breite 65 cm (100)				+ 178,-
Aufpreis für Glasmattierung Linea.01 (164)				+ 331,-
Aufpreis für Glasmattierung Linea.02 (165)				+ 331,-
Aufpreis für Ausführung Mattglas sandgestrahlt (60)				+ 178,-
Aufpreis für Ausführung Echtglas, Grau (52), Chinchilla (54)				+ 134,-
Aufpreis für Ausführung Echtglas, Carré (56)				+ 178,-
Aufpreis <b>pro Element</b> für Ausführung Echtglas, Spiegel (47)				+ 170,-
(Bitte angeben, welche Elemente in Ausführung Echtglas, Spiegel (47) geliefert werden sollen)				
<b>Aufpreis je Schräge und je Ausschnitt</b>				+ 246,-

**Sonderkonstruktionen**, die in masslicher und/oder technischer Art und Weise über die oben dargestellten Sondermassmöglichkeiten hinausgehen, werden **auf Anfrage** auf ihre technische Machbarkeit geprüft und **nach individuellem Aufwand berechnet**.

Bitte waagerechten Einbau der Duschwanne prüfen. Bei einer Nische das Mass oben, mittig und unten angeben.  
Bitte nur das lichte Mass der Duschwanne angeben. Bedingte Massabzüge erfolgen werksseitig.

**Wichtig: Bodengleichen Einbau ohne Duschwanne bitte unbedingt mit Massangabe des gewünschten Nassbereiches bei der Bestellung angeben (s. Seite 48).**

# PREMIUM SOFTCUBE PENDELBAR

Standardmasse

6 mm Einscheiben-Sicherheitsglas (ESG)  
mit innen glasbündigen Scharnieren und Clipsprofil

unverbindliche Preisempfehlung in SFr. (zzgl. MwSt.)

F = Festelement E = Einstieg	Version	Wannen- einbaumass* cm	Fliesenmass Glas Mitte Fuge cm	F cm	E cm	Artikel-Nr.	Chrom- optik	
<p><b>Drehtür pendelbar, mit Seitenwand</b></p>  <p>Abb.: Anschlag links</p> <p>Höhe 200 cm (inkl. Stabilisationsbügel 203 cm)</p>	<b>Drehtür</b>					<b>Echtglas, klar hell (50)</b>		
	75	73,5 – 75,5	70,7 – 72,7	20	47	<b>68004075 ..</b>	1.013,-	
	80	78,5 – 80,5	75,7 – 77,7	20	52	<b>68004080 ..</b>	1.069,-	
	<b>90</b>	<b>88,5 – 90,5</b>	<b>85,7 – 87,7</b>	<b>20</b>	<b>62</b>	<b>68004090 ..</b>	<b>1.076,-</b>	
	100	98,5 – 100,5	95,7 – 97,7	26	66	<b>68004100 ..</b>	1.205,-	
	120	118,5 – 120,5	115,7 – 117,7	36	76	<b>68004120 ..</b>	1.251,-	
	<b>Seitenwand</b>							
	75	73,5 – 75,5	70,7 – 72,7			<b>68304075 ..</b>	770,-	
	80	78,5 – 80,5	75,7 – 77,7			<b>68304080 ..</b>	795,-	
	<b>90</b>	<b>88,5 – 90,5</b>	<b>85,7 – 87,7</b>			<b>68304090 ..</b>	<b>848,-</b>	
	100	98,5 – 100,5	95,7 – 97,7			<b>68304100 ..</b>	899,-	
	<b>Bitte Anschlag der Tür angeben.</b>							
	<b>Ab einer Breite (türseitig) ≥ 90,0 cm wird serienmässig mit Kreuzverstrebung geliefert.</b>							
	<b>Aufpreis für Stangengriff K2 klein (165 mm)</b>							+ 66,-
<i>Aufpreis für Edelglas</i>							+ 229,-	
<i>Aufpreis für Ausführung Echtglas, ShowerGuard (150)</i>							+ 935,-	
<i>Aufpreis für Glasmattierung mittig, Breite 65 cm (100)</i>							+ 263,-	
<i>Aufpreis für Glasmattierung Linea.01 (164)</i>							+ 569,-	
<i>Aufpreis für Glasmattierung Linea.02 (165)</i>							+ 569,-	
<i>Aufpreis für Ausführung Mattglas sandgestrahlt (60)</i>							+ 263,-	
<i>Aufpreis für Ausführung Echtglas, Grau (52), Chinchilla (54)</i>							+ 263,-	
<i>Aufpreis für Ausführung Echtglas, Carré (56)</i>							+ 348,-	
<i>– Aufpreis gilt für Tür inkl. Seitenwand –</i>								
<b>Aufpreis <u>pro Element</u> für Ausführung Echtglas, Spiegel (47)</b> (Bitte angeben, welche Elemente in Ausführung Echtglas, Spiegel (47) geliefert werden sollen)							+ 170,-	
<b>Kombinierbar mit Handtuchhalter, universal (s. Seite 228)</b> Bitte bei Bestellung angeben.							+ 287,-	

Alle Massangaben unterliegen einer Toleranz von ± 2 mm.

**\*Wichtig:** Das angegebene Wanneneinbaumass ist nicht der Verstellbereich der Duschkabine, s. Seite 456, Abb. 3+4.

**Für die beste Passform empfehlen wir die HSK Duschwannen auf Seite 23–42.**

6 mm Einscheiben-Sicherheitsglas (ESG)  
mit innen glasbündigen Scharnieren und Clipsprofil

unverbindliche Preisempfehlung in SFr. (zzgl. MwSt.)

	Abmessungen in cm		Artikel-Nr.	Chrom-optik
	Breite von – bis	Höhe von – bis		
<b>Drehtür pendelbar, mit Seitenwand</b>	<b>Drehtür</b> bis 130,0	bis 200,0	<b>Echtglas, klar hell (50)</b> <b>68004500..</b>	1.290,-
	<b>Seitenwand</b> bis 130,0	bis 200,0	<b>68304500..</b>	952,-
<b>Bitte Anschlag der Tür angeben.</b>				
<b><u>Hinweis:</u> Breite Türteil max. 774 mm möglich.</b>				
<b>Ab einer Breite (türseitig) <math>\geq 90,0</math> cm wird serienmässig mit Kreuzverstrebung geliefert.</b>				
<b>Aufpreis für Stangengriff K2 klein (165 mm)</b>				+ 66,-
Aufpreis für Sonderhöhe (über 200,0 cm bis max. 210,0 cm)				+ 255,-
<i>Aufpreis für Edelglas</i>				+ 229,-
<i>Aufpreis für Ausführung Echtglas, ShowerGuard (150)</i>				+ 935,-
<i>Aufpreis für Glasmattierung mittig, Breite 65 cm (100)</i>				+ 263,-
<i>Aufpreis für Glasmattierung Linea.01 (164)</i>				+ 569,-
<i>Aufpreis für Glasmattierung Linea.02 (165)</i>				+ 569,-
<i>Aufpreis für Ausführung Mattglas sandgestrahlt (60)</i>				+ 263,-
<i>Aufpreis für Ausführung Echtglas, Grau (52), Chinchilla (54)</i>				+ 263,-
<i>Aufpreis für Ausführung Echtglas, Carré (56)</i>				+ 348,-
<i>– Aufpreis gilt für Tür inkl. Seitenwand –</i>				
Aufpreis <b>pro Element</b> für Ausführung Echtglas, Spiegel (47) (Bitte angeben, welche Elemente in Ausführung Echtglas, Spiegel (47) geliefert werden sollen)				+ 170,-
<b>Aufpreis je Schräge und je Ausschnitt</b>				+ 246,-
<b>Kombinierbar mit Handtuchhalter, universal (s. Seite 228)</b> Bitte bei Bestellung angeben.				+ 287,-

**Sonderkonstruktionen**, die in masslicher und/oder technischer Art und Weise über die oben dargestellten Sondermassmöglichkeiten hinausgehen, werden **auf Anfrage** auf ihre technische Machbarkeit geprüft und **nach individuellem Aufwand berechnet**.

Bitte waagerechten Einbau der Duschwanne prüfen. Bei einer Nische das Mass oben, mittig und unten angeben.  
Bitte nur das lichte Mass der Duschwanne angeben. Bedingte Massabzüge erfolgen werksseitig.



**Wichtig: Bodengleichen Einbau ohne Duschwanne bitte unbedingt mit Massangabe des gewünschten Nassbereiches bei der Bestellung angeben (s. Seite 48).**

# PREMIUM SOFTCUBE PENDELBAR

Standardmasse

6 mm Einscheiben-Sicherheitsglas (ESG)  
mit innen glasbündigen Scharnieren und Clipsprofil

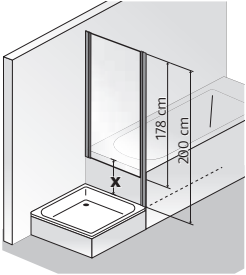
unverbindliche Preisempfehlung in SFr. (zzgl. MwSt.)

F = Festelement E = Einstieg	Version	Wannen- einbaumass* cm	Fliesenmass Glas Mitte Fuge cm	F cm	E cm	Artikel-Nr.	Chrom- optik	
<p><b>Drehtür pendelbar, mit verkürzter Seitenwand</b></p>  <p>Abb.: Anschlag links</p> <p>Höhe 200 cm (Tür) bzw. 178 cm (Seitenwand) (inkl. Stabilisationsbügel 203 cm bzw. 181 cm)</p>  <p>Montage der Seitenwand erfolgt <b>neben</b> der Badewanne.</p> 	<b>Drehtür</b>					<b>Echtglas, klar hell (50)</b>		
	75	73,0 – 76,0	73,0 – 76,0	20	47	<b>68004075 ..</b>	1.013,-	
	80	78,0 – 81,0	78,0 – 81,0	20	52	<b>68004080 ..</b>	1.069,-	
	<b>90</b>	<b>88,0 – 91,0</b>	<b>88,0 – 91,0</b>	<b>20</b>	<b>62</b>	<b>68004090 ..</b>	<b>1.076,-</b>	
	100	98,0 – 101,0	98,0 – 101,0	26	66	<b>68004100 ..</b>	1.205,-	
	120	118,0 – 121,0	118,0 – 121,0	36	76	<b>68004120 ..</b>	1.251,-	
	<b>Seitenwand**</b>							
	75	73,5 – 75,5	70,7 – 72,7			<b>68314075 ..</b>	770,-	
	80	78,5 – 80,5	75,7 – 77,7			<b>68314080 ..</b>	795,-	
	<b>90</b>	<b>88,5 – 90,5</b>	<b>85,7 – 87,7</b>			<b>68314090 ..</b>	<b>848,-</b>	
	<p><b>** Technisch bedingt steht das verkürzte Seitenteil neben der jeweiligen Badewanne oder Abmauerung</b></p> <p><b>Bitte Anschlag der Tür angeben.</b></p> <p><b>Ab einer Breite (türseitig) ≥ 90,0 cm wird serienmässig mit Kreuzverstrebung geliefert.</b></p> <p><b>Aufpreis für Stangengriff K2 klein (165 mm)</b> + 66,-</p> <p><i>Aufpreis für Edelglas</i> + 229,-  <i>Aufpreis für Ausführung Echtglas, ShowerGuard (150)</i> + 935,-  <i>Aufpreis für Ausführung Echtglas, Grau (52), Chinchilla (54)</i> + 263,-  <i>Aufpreis für Ausführung Mattglas sandgestrahlt (60)</i> + 263,-  <i>Aufpreis für Ausführung Echtglas, Carré (56)</i> + 348,-                      – Aufpreis gilt für Tür inkl. Seitenwand –</p> <p>Aufpreis <b>pro Element</b> für Ausführung Echtglas, Spiegel (47) + 170,-                      (Bitte angeben, welche Elemente in Ausführung Echtglas, Spiegel (47)                      geliefert werden sollen)</p> <p><b>Kombinierbar mit Handtuchhalter, universal (s. Seite 228)</b> + 287,-                      Bitte bei Bestellung angeben.</p> <p>x = Höhendifferenz Oberkante Dusche-/Badewanne                      Empfehlung: x = min. 23 / max. = 27 cm</p>							

Alle Massangaben unterliegen einer Toleranz von ± 2 mm.

**\*Wichtig:** Das angegebene Wanneneinbaumass ist nicht der Verstellbereich der Duschkabine, s. Seite 456, Abb. 3+4.

**Für die beste Passform empfehlen wir die HSK Duschwannen auf Seite 23–42.**



6 mm Einscheiben-Sicherheitsglas (ESG)  
mit innen glasbündigen Scharnieren und Clipsprofil

unverbindliche Preisempfehlung in SFr. (zzgl. MwSt.)

	Abmessungen in cm		Artikel-Nr.	Chrom-optik
	Breite von – bis	Höhe von – bis		
Drehtür pendelbar, mit verkürzter Seitenwand	Drehtür bis 130,0	bis 200,0	Echtglas, klar hell (50) 68004500 . .	1.290,-
	Seitenwand bis 130,0	bis 200,0	68304500 . .	952,-
Bitte Anschlag der Tür angeben.				
<b>Hinweis:</b> Breite Türteil max. 774 mm möglich.				
Ab einer Breite (türseitig) $\geq 90,0$ cm wird serienmässig mit Kreuzverstrebung geliefert.				
Aufpreis für Stangengriff K2 klein (165 mm)				+ 66,-
Aufpreis für Sonderhöhe (über 200,0 cm bis max. 210,0 cm)				+ 255,-
<i>Aufpreis für Edelglas</i>				+ 229,-
<i>Aufpreis für Ausführung Echtglas, ShowerGuard (150)</i>				+ 935,-
Aufpreis für Glasmattierung mittig, Breite 65 cm (100)				+ 263,-
Aufpreis für Ausführung Mattglas sandgestrahlt (60)				+ 263,-
Aufpreis für Ausführung Echtglas, Grau (52), Chinchilla (54)				+ 263,-
Aufpreis für Ausführung Echtglas, Carré (56)				+ 348,-
– Aufpreis gilt für Tür inkl. Seitenwand –				
Aufpreis <b>pro Element</b> für Ausführung Echtglas, Spiegel (47) (Bitte angeben, welche Elemente in Ausführung Echtglas, Spiegel (47) geliefert werden sollen)				+ 170,-
<b>Aufpreis je Schräge und je Ausschnitt</b>				+ 246,-
<b>Kombinierbar mit Handtuchhalter, universal (s. Seite 228)</b> Bitte bei Bestellung angeben.				+ 287,-

**Sonderkonstruktionen**, die in masslicher und/oder technischer Art und Weise über die oben dargestellten Sondermassmöglichkeiten hinausgehen, werden **auf Anfrage** auf ihre technische Machbarkeit geprüft und **nach individuellem Aufwand berechnet**.

Bitte waagerechten Einbau der Duschwanne prüfen. Bei einer Nische das Mass oben, mittig und unten angeben.  
Bitte nur das lichte Mass der Duschwanne angeben. Bedingte Massabzüge erfolgen werksseitig.

**Wichtig: Bodengleichen Einbau ohne Duschwanne** bitte unbedingt mit Massangabe des gewünschten Nassbereiches bei der Bestellung angeben (s. Seite 48).

# PREMIUM SOFTCUBE PENDELBAR

Standardmasse

6 mm Einscheiben-Sicherheitsglas (ESG)  
mit innen glasbündigen Scharnieren und Clipsprofil

unverbindliche Preisempfehlung in SFr. (zzgl. MwSt.)

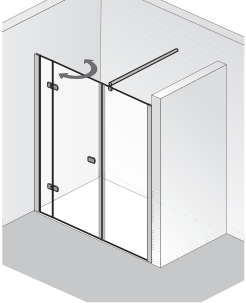
F = Festelement E = Einstieg	Version	Wannen- einbaumass* cm	Fliesenmass Glas Mitte Fuge cm	F cm	E cm	Artikel-Nr.	Chrom- optik
<b>Raumnische Drehtür pendelbar, 3-teilig</b>    Abb.: Anschlag links  Höhe 200 cm (inkl. Stabilisationsbügel 203 cm)	140	137,0 – 141,0		20	62	<b>Echtglas, klar hell (50)</b> <b>68034140 . .</b>	1.793,-
	160	157,0 – 161,0		20	62	<b>68034160 . .</b>	1.866,-
	180	177,0 – 181,0		26	66	<b>68034180 . .</b>	1.946,-
	<b>Bitte Anschlag der Tür angeben.</b>  <b>Aufpreis für Stangengriff K2 klein (165 mm)</b>						
<i>Aufpreis für Edelglas</i> <i>Aufpreis für Ausführung Echtglas, ShowerGuard (150)</i> Aufpreis für Glasmattierung mittig, Breite 65 cm (100) Aufpreis für Glasmattierung Linea.01 (164) Aufpreis für Glasmattierung Linea.02 (165) Aufpreis für Ausführung Mattglas sandgestrahlt (60) Aufpreis für Ausführung Echtglas, Grau (52), Chinchilla (54) Aufpreis für Ausführung Echtglas, Carré (56) Aufpreis <b>pro Element</b> für Ausführung Echtglas, Spiegel (47) (Bitte angeben, welche Elemente in Ausführung Echtglas, Spiegel (47) geliefert werden sollen)							+ 229,- + 935,- + 263,- + 569,- + 569,- + 263,- + 263,- + 348,- + 170,-
<b>Kombinierbar mit Handtuchhalter, universal (s. Seite 228)</b> Bitte bei Bestellung angeben.							+ 287,-

Alle Massangaben unterliegen einer Toleranz von ± 2 mm.

**\*Wichtig:** Das angegebene Wanneneinbaumass ist nicht der Verstellbereich der Duschkabine, s. Seite 456, Abb. 3+4.

**Für die beste Passform empfehlen wir die HSK Duschwannen auf Seite 23–42.**

6 mm Einscheiben-Sicherheitsglas (ESG)  
mit innen glasbündigen Scharnieren und Clipsprofil

unverbindliche Preisempfehlung in SFr. (zzgl. MwSt.)

	Abmessungen in cm		Artikel-Nr.	Chrom-optik
	Breite von – bis	Höhe von – bis		
Raumnische Drehtür pendelbar, 3-teilig	bis 200,0	bis 200,0	Echtglas, klar hell (50) 68034500 . .	2.230,-
<p><b>Bitte Anschlag der Tür angeben.</b></p> <p><b><u>Hinweis:</u> Breite Türteil max. 774 mm möglich.</b></p> <p><b>Aufpreis für Stangengriff K2 klein (165 mm)</b> + 66,-</p> <p>Aufpreis für Sonderhöhe (über 200,0 cm bis max. 210,0 cm) + 255,-</p> <p><i>Aufpreis für Edelglas</i> + 229,-</p> <p><i>Aufpreis für Ausführung Echtglas, ShowerGuard (150)</i> + 935,-</p> <p>Aufpreis für Glasmattierung mittig, Breite 65 cm (100) + 263,-</p> <p>Aufpreis für Glasmattierung Linea.01 (164) + 569,-</p> <p>Aufpreis für Glasmattierung Linea.02 (165) + 569,-</p> <p>Aufpreis für Ausführung Mattglas sandgestrahlt (60) + 263,-</p> <p>Aufpreis für Ausführung Echtglas, Grau (52), Chinchilla (54) + 263,-</p> <p>Aufpreis für Ausführung Echtglas, Carré (56) + 348,-</p> <p>Aufpreis <b>pro Element</b> für Ausführung Echtglas, Spiegel (47) + 170,- (Bitte angeben, welche Elemente in Ausführung Echtglas, Spiegel (47) geliefert werden sollen)</p> <p><b>Aufpreis je Schräge und je Ausschnitt</b> + 246,-</p> <p><b>Kombinierbar mit Handtuchhalter, universal (s. Seite 228)</b> + 287,- Bitte bei Bestellung angeben.</p>				



**Sonderkonstruktionen**, die in masslicher und/oder technischer Art und Weise über die oben dargestellten Sondermassmöglichkeiten hinausgehen, werden **auf Anfrage** auf ihre technische Machbarkeit geprüft und **nach individuellem Aufwand berechnet**.

Bitte waagerechten Einbau der Duschwanne prüfen. Bei einer Nische das Mass oben, mittig und unten angeben.  
Bitte nur das lichte Mass der Duschwanne angeben. Bedingte Massabzüge erfolgen werksseitig.

**Wichtig: Bodengleichen Einbau ohne Duschwanne bitte unbedingt mit Massangabe des gewünschten Nassbereiches bei der Bestellung angeben (s. Seite 48).**

## ZUBEHÖR PREMIUM SOFTCUBE

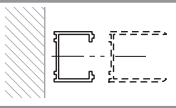
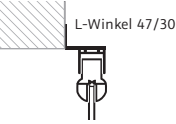
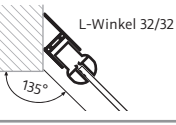
unverbindliche Preisempfehlung in SFr. (zzgl. MwSt.)

	Artikel	Artikel-Nr.	Chrom-optik
	<b>Stapelprofil</b> zur Verbreiterung der einzelnen Elemente um jeweils 20 mm	<b>1700001</b>	110,-
	<b>Befestigungswinkel 90°</b>	<b>E100239</b>	110,-
	<b>Befestigungswinkel 135°</b>	<b>E100239</b>	110,-
	Artikel	Artikel-Nr.	Chrom
	<b>Handtuchhalter, universal</b> · für Kombination mit Seitenwänden oder geraden Front- / Glaselementen · Innen glasbündig	<b>100029</b>	287,-

## AUFMASS- UND MONTAGESERVICE PREMIUM SOFTCUBE

Weitere Informationen finden Sie auf Seite 454.

Alle Aufmass- und Montagepreise sind **Netto-Preise zzgl. MwSt.** und gelten inkl. Anfahrt innerhalb der Schweiz.

Aufmass:	Leistung inkl. Fahrtkosten	Preis Netto
	Erstes Aufmass PREMIUM SOFTCUBE	165,-
	Zweites Aufmass am gleichen Termin für o.g. Serie	70,-
	Demontage (nur in Verbindung mit Aufmass oder Montageservice) <u>inkl.</u> Entsorgung	270,-
Montage:	Leistung inkl. Fahrtkosten	Preis Netto
	Schiebetür Nische / Drehtür Nische / Raumnische	475,-
	Schiebetür mit Seitenwand / Runddusche / 5-Eck / Eckeinstieg / Drehtür mit Seitenwand / Drehtür mit verk. Seitenwand	640,-
	Aufpreis Übergrosse: alle Duschkabinen über <u>1.100 mm Breite</u> und / oder über <u>2.000 mm Höhe</u>	zzgl. 175,- auf den Normalpreis
	Sonderlösungen ohne Katalogabbildung	auf Anfrage
Sonstiges:		Preis Netto
	Berghütten / etc.	auf Anfrage
	Grössere Objekte + Ausstellungsmontagen	auf Anfrage

## ERSATZTEILE PREMIUM SOFTCUBE

PREMIUM SOFTCUBE-Ersatzteile entnehmen Sie bitte der sep. HSK-Ersatzteil-Preisliste.

### PROFILSKIZZE

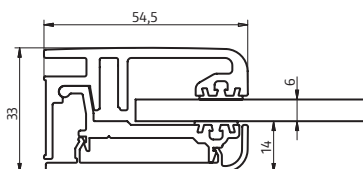



**Standardhöhe 200 cm**  
Serienmässig mit innen glasbündigen Scharnieren

**10 JAHRE**  
QUALITÄTS-  
GARANTIE

**20 JAHRE**  
NACHKAUF-  
GARANTIE

# PREMIUM CLASSIC

# Standardmasse

6 mm Einscheiben-Sicherheitsglas (ESG)  
mit innen glasbündigen Scharnieren

unverbindliche Preisempfehlung in SFr. (zzgl. MwSt.)

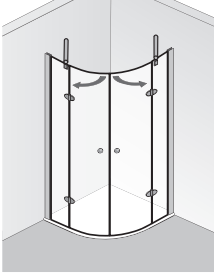
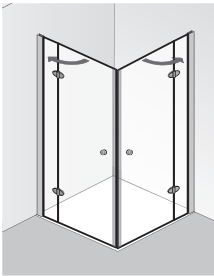
F = Festelement E = Einstieg	Version	Wannen- einbaumass* cm	Fliesenmass Glas Mitte Fuge cm	F cm	E cm	Artikel-Nr.	Alu Silber- matt	Standard- farben	Chromoptik/ Sonderfarben	
<b>Runddusche, 4-teilig</b>    Höhe 200 cm	<b>Radius=550</b>					<b>Echtglas, klar hell (50)</b>				
	80	78,5 – 80,5		17	82	650080550 ..	1.798,-	1.827,-	1.997,-	
	90 × 80 L					650017550 ..	1.829,-	1.866,-	2.031,-	
	80 × 90 R					650015550 ..	1.829,-	1.866,-	2.031,-	
	<b>90</b>	<b>88,5 – 90,5</b>		<b>27</b>	<b>82</b>	650090550 ..	<b>1.829,-</b>	<b>1.866,-</b>	<b>2.031,-</b>	
	100 × 90 L					650021550 ..	1.951,-	1.997,-	2.167,-	
	90 × 100 R					650020550 ..	1.951,-	1.997,-	2.167,-	
	100	98,5 – 100,5		37	82	650100550 ..	1.951,-	1.997,-	2.167,-	
	120 × 90 L					650025550 ..	2.036,-	2.106,-	2.269,-	
	90 × 120 R					650024550 ..	2.036,-	2.106,-	2.269,-	
	<b>Radius=500</b>									
	80	78,5 – 80,5		22	75	650080500 ..	1.798,-	1.827,-	1.997,-	
	<b>90</b>	<b>88,5 – 90,5</b>		<b>32</b>	<b>75</b>	650090500 ..	<b>1.829,-</b>	<b>1.866,-</b>	<b>2.031,-</b>	
	100	98,5 – 100,5		42	75	650100500 ..	1.951,-	1.997,-	2.167,-	
	<b>Bitte gewünschte Höhe angeben – Serienmässig wird Höhe 200 cm geliefert</b>									
	Bei allen Profilausführungen werden Scharniere, Griffe und ggfs. Stabilisationsbügel in Chrom geliefert.									
	<b>Aufpreis für Höhe 185 cm</b>							+ 170,-	+ 170,-	+ 170,-
	<i>Aufpreis für Edelglas</i>							+ 229,-	+ 229,-	+ 229,-
Aufpreis für Glasmattierung mittig, Breite 65 cm (100)							+ 263,-	+ 263,-	+ 263,-	
Aufpreis für Glasmattierung Linea.01 (164)							+ 569,-	+ 569,-	+ 569,-	
Aufpreis für Glasmattierung Linea.02 (165)							+ 569,-	+ 569,-	+ 569,-	
<b>Eckeneinstieg, 4-teilig</b>    Höhe 200 cm	L × R					<b>Echtglas, klar hell (50)</b>				
	80 × 80	78,5 – 80,5	75,7 – 77,7	21	76	620014 ..	1.613,-	1.620,-	1.793,-	
	80 × 90					620015 ..	1.647,-	1.664,-	1.834,-	
	90 × 80					620017 ..	1.647,-	1.664,-	1.834,-	
	<b>90 × 90</b>	<b>88,5 – 90,5</b>	<b>85,7 – 87,7</b>	<b>27</b>	<b>82</b>	620018 ..	<b>1.664,-</b>	<b>1.681,-</b>	<b>1.851,-</b>	
	100 × 100	98,5 – 100,5	95,7 – 97,7	37	82	620019 ..	1.810,-	1.834,-	2.011,-	
	80 × 100					620030 ..	1.764,-	1.783,-	1.960,-	
	100 × 80					620031 ..	1.764,-	1.783,-	1.960,-	
	Bei allen Profilausführungen werden Scharniere, Griffe und ggfs. Stabilisationsbügel in Chrom geliefert									
	<i>Aufpreis für Edelglas</i>							+ 229,-	+ 229,-	+ 229,-
Aufpreis für Glasmattierung mittig, Breite 65 cm (100)							+ 263,-	+ 263,-	+ 263,-	
Aufpreis für Glasmattierung Linea.01 (164)							+ 569,-	+ 569,-	+ 569,-	
Aufpreis für Glasmattierung Linea.02 (165)							+ 569,-	+ 569,-	+ 569,-	

Alle Massangaben unterliegen einer Toleranz von ± 2 mm.

**\*Wichtig:** Das angegebene Wanneneinbaumass ist nicht der Verstellbereich der Duschkabine, s. Seite 456, Abb. 3+4.

**Für die beste Passform empfehlen wir die HSK Duschwannen auf Seite 23–42.**

6 mm Einscheiben-Sicherheitsglas (ESG)  
mit innen glasbündigen Scharnieren

unverbindliche Preisempfehlung in SFr. (zzgl. MwSt.)

	Abmessungen in cm		Artikel-Nr.	Alu Silbermatt	Standardfarben	Chromoptik / Sonderfarben	
	Breite von – bis	Höhe von – bis					
<b>Runddusche, 4-teilig</b>  Bei Bedarf können nur die feststehenden Elemente breiter oder schmaler gefertigt werden.  Sondermass in der Höhe nicht möglich.   Bei allen Profilausführungen werden Scharniere, Griffe und ggfs. Stabilisationsbügel in Chrom geliefert  <b>Aufpreis für Höhe 185 cm</b>  <i>Aufpreis für Edelglas</i> Aufpreis für Glasmattierung mittig, Breite 65 cm (100) Aufpreis für Glasmattierung Linea.01 (164) Aufpreis für Glasmattierung Linea.02 (165)  <b>Aufpreis je Schräge und je Ausschnitt (nur im feststehenden Element)</b>			<b>Echtglas, klar hell (50)</b> <b>650500550 . .</b> <b>650500500 . .</b>	2.106,- 2.106,-	2.172,- 2.172,-	2.342,- 2.342,-	
<b>Eckeinstieg, 4-teilig</b>  <b>Hinweis:</b> Breite Türteil max. 774 mm möglich.  Bei allen Profilausführungen werden Scharniere, Griffe und ggfs. Stabilisationsbügel in Chrom geliefert  Aufpreis für Sonderhöhe (über 200,0 cm bis max. 210,0 cm)  <i>Aufpreis für Edelglas</i> Aufpreis für Glasmattierung mittig, Breite 65 cm (100) Aufpreis für Glasmattierung Linea.01 (164) Aufpreis für Glasmattierung Linea.02 (165)  <b>Aufpreis je Schräge und je Ausschnitt</b>	bis 130,0	bis 200,0	<b>Echtglas, klar hell (50)</b> <b>620500 . .</b>	1.895,-	1.936,-	2.106,-	

**Sonderkonstruktionen**, die in masslicher und/oder technischer Art und Weise über die oben dargestellten Sondermassmöglichkeiten hinausgehen, werden **auf Anfrage** auf ihre technische Machbarkeit geprüft und **nach individuellem Aufwand berechnet**.

Bitte waagerechten Einbau der Duschwanne prüfen. Bei einer Nische das Mass oben, mittig und unten angeben.  
Bitte nur das lichte Mass der Duschwanne angeben. Bedingte Massabzüge erfolgen werksseitig.

**Wichtig: Bodengleichen Einbau ohne Duschwanne bitte unbedingt mit Massangabe des gewünschten Nassbereiches bei der Bestellung angeben (s. Seite 48).**

# PREMIUM CLASSIC

# Standardmasse

6 mm Einscheiben-Sicherheitsglas (ESG)  
mit innen glasbündigen Scharnieren

unverbindliche Preisempfehlung in SFr. (zzgl. MwSt.)

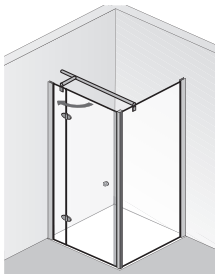
F = Festelement E = Einstieg	Version	Wannen- einbaumass* cm	Fliesenmass Glas Mitte Fuge cm	F cm	E cm	Artikel-Nr.	Alu Silber- matt	Standard- farben	Chromoptik/ Sonderfarben	
 <p>Abb.: Anschlag links</p> <p>Höhe 200 cm</p>	<b>Drehtür Nische</b>					<b>Echtglas, klar hell (50)</b>				
	80	78,0 – 81,0		20,5	54	<b>601080</b> ..	962,-	967,-	1.069,-	
	<b>90</b>	<b>88,0 – 91,0</b>		<b>20,5</b>	<b>64</b>	<b>601090</b> ..	<b>967,-</b>	<b>984,-</b>	<b>1.076,-</b>	
	100	98,0 – 101,0		26,5	68	<b>601100</b> ..	1.069,-	1.084,-	1.205,-	
	120	118,0 – 121,0		36,5	78	<b>601120</b> ..	1.120,-	1.137,-	1.251,-	
<p><b>Bitte Anschlag der Tür angeben.</b></p> <p>Bei allen Profilausführungen werden Scharniere, Griffe und ggfs. Stabilisationsbügel in Chrom geliefert</p> <p><i>Aufpreis für Edelglas</i></p> <p>Aufpreis für Glasmattierung mittig, Breite 65 cm (100) + 117,- + 178,- + 331,- + 331,-</p> <p>Aufpreis für Glasmattierung Linea.01 (164) + 178,- + 331,- + 331,-</p> <p>Aufpreis für Glasmattierung Linea.02 (165) + 331,- + 331,- + 331,-</p>										
 <p>Abb.: Anschlag links</p> <p>Höhe 200 cm (inkl. Stabilisationsbügel 203 cm)</p>	<b>Drehtür mit Seitenwand</b>					<b>Echtglas, klar hell (50)</b>				
	<b>Drehtür</b>									
	80	78,5 – 80,5	75,7 – 77,7	21	54	<b>600080</b> ..	962,-	967,-	1.069,-	
	<b>90</b>	<b>88,5 – 90,5</b>	<b>85,7 – 87,7</b>	<b>21</b>	<b>64</b>	<b>600090</b> ..	<b>967,-</b>	<b>984,-</b>	<b>1.076,-</b>	
	100	98,5 – 100,5	95,7 – 97,7	27	68	<b>600100</b> ..	1.069,-	1.084,-	1.205,-	
	120	118,5 – 120,5	115,7 – 117,7	37	78	<b>600120</b> ..	1.120,-	1.137,-	1.251,-	
	<b>Seitenwand</b>									
80	78,5 – 80,5	75,7 – 77,7			<b>630080</b> ..	712,-	736,-	795,-		
<b>90</b>	<b>88,5 – 90,5</b>	<b>85,7 – 87,7</b>			<b>630090</b> ..	<b>763,-</b>	<b>778,-</b>	<b>848,-</b>		
100	98,5 – 100,5	95,7 – 97,7			<b>630100</b> ..	809,-	829,-	899,-		
<p><b>Bitte Anschlag der Tür angeben.</b></p> <p>Bei allen Profilausführungen werden Scharniere, Griffe und ggfs. Stabilisationsbügel in Chrom geliefert</p> <p><b>Ab einer Breite (türseitig) ≥ 90,0 cm wird serienmässig mit Kreuzverstrebung geliefert.</b></p> <p><i>Aufpreis für Edelglas</i></p> <p>Aufpreis für Glasmattierung mittig, Breite 65 cm (100) + 229,- + 263,- + 569,- + 569,-</p> <p>Aufpreis für Glasmattierung Linea.01 (164) + 229,- + 263,- + 569,- + 569,-</p> <p>Aufpreis für Glasmattierung Linea.02 (165) + 569,- + 569,- + 569,- + 569,-</p>										

Alle Massangaben unterliegen einer Toleranz von ± 2 mm.

**\*Wichtig:** Das angegebene Wanneneinbaumass ist nicht der Verstellbereich der Duschkabine, s. Seite 456, Abb. 3+4.

**Für die beste Passform empfehlen wir die HSK Duschwannen auf Seite 23–42.**



6 mm Einscheiben-Sicherheitsglas (ESG)  
mit innen glasbündigen Scharnieren

unverbindliche Preisempfehlung in SFr. (zzgl. MwSt.)

	Abmessungen in cm			Artikel-Nr.	Alu Silbermatt	Standardfarben	Chromoptik / Sonderfarben
	Breite von – bis	Höhe von – bis					
Drehtür Nische	bis 130,0	bis 200,0		<b>Echtglas, klar hell (50)</b> <b>601500 . .</b>	1.161,-	1.171,-	1.290,-
	<p><b>Hinweis:</b> Breite Türteil max. 774 mm möglich.</p> <p><b>Bitte Anschlag der Tür angeben.</b></p> <p>Bei allen Profilausführungen werden Scharniere, Griffe und ggfs. Stabilisationsbügel in Chrom geliefert</p> <p>Aufpreis für Sonderhöhe (über 200,0 cm bis max. 210,0 cm)</p> <p><i>Aufpreis für Edelglas</i></p> <p>Aufpreis für Glasmattierung mittig, Breite 65 cm (100)</p> <p>Aufpreis für Glasmattierung Linea.01 (164)</p> <p>Aufpreis für Glasmattierung Linea.02 (165)</p> <p><b>Aufpreis je Schräge und je Ausschnitt</b></p>				+ 255,-	+ 255,-	+ 255,-
Drehtür mit Seitenwand	bis 130,0	bis 200,0		<b>Echtglas, klar hell (50)</b> <b>600500 . .</b>	1.161,-	1.171,-	1.290,-
	bis 130,0	bis 200,0		<b>630500 . .</b>	846,-	892,-	952,-
<p><b>Hinweis:</b> Breite Türteil max. 774 mm möglich.</p> <p><b>Bitte Anschlag der Tür angeben.</b></p> <p>Bei allen Profilausführungen werden Scharniere, Griffe und ggfs. Stabilisationsbügel in Chrom geliefert</p> <p><b>Ab einer Breite (türseitig) ≥ 90,0 cm wird serienmässig mit Kreuzverstrebung geliefert.</b></p> <p>Aufpreis für Sonderhöhe (über 200,0 cm bis max. 210,0 cm)</p> <p><i>Aufpreis für Edelglas</i></p> <p>Aufpreis für Glasmattierung mittig, Breite 65 cm (100)</p> <p>Aufpreis für Glasmattierung Linea.01 (164)</p> <p>Aufpreis für Glasmattierung Linea.02 (165)</p> <p><b>Aufpreis je Schräge und je Ausschnitt</b></p>				+ 255,-	+ 255,-	+ 255,-	
					+ 229,-	+ 229,-	+ 229,-
					+ 263,-	+ 263,-	+ 263,-
					+ 569,-	+ 569,-	+ 569,-
					+ 569,-	+ 569,-	+ 569,-
					+ 246,-	+ 246,-	+ 246,-

**Sonderkonstruktionen**, die in masslicher und/oder technischer Art und Weise über die oben dargestellten Sondermassmöglichkeiten hinausgehen, werden **auf Anfrage** auf ihre technische Machbarkeit geprüft und **nach individuellem Aufwand berechnet**.



Bitte waagerechten Einbau der Duschwanne prüfen. Bei einer Nische das Mass oben, mittig und unten angeben.

Bitte nur das lichte Mass der Duschwanne angeben. Bedingte Massabzüge erfolgen werksseitig.

**Wichtig: Bodengleichen Einbau ohne Duschwanne bitte unbedingt mit Massangabe des gewünschten Nassbereiches bei der Bestellung angeben (s. Seite 48).**

6 mm Einscheiben-Sicherheitsglas (ESG)  
mit innen glasbündigen Scharnieren

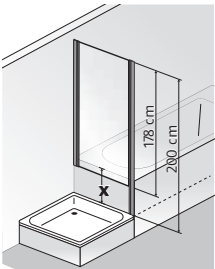
unverbindliche Preisempfehlung in SFr. (zzgl. MwSt.)

F = Festelement E = Einstieg	Version	Wannen- einbaumass* cm	Fliesenmass Glas Mitte Fuge cm	F cm	E cm	Artikel-Nr.	Alu Silber- matt	Standard- farben	Chromoptik/ Sonderfarben
<p><b>Drehtür mit verkürzter Seitenwand</b></p>  <p>Abb.: Anschlag links</p> <p>Höhe 200 cm (Tür) bzw. 178 cm (Seitenwand) (inkl. Stabilisationsbügel 203 cm bzw. 181 cm)</p>  <p>Montage der Seitenwand erfolgt <b>neben</b> der Badewanne.</p> 	<b>Drehtür</b>					<b>Echtglas, klar hell (50)</b>			
	80	78,0 – 81,0	78,0 – 81,0	21	54	<b>600080</b> ..	962,-	967,-	1.069,-
	<b>90</b>	<b>88,0 – 91,0</b>	<b>88,0 – 91,0</b>	<b>21</b>	<b>64</b>	<b>600090</b> ..	<b>967,-</b>	<b>984,-</b>	<b>1.076,-</b>
	100	98,0 – 101,0	98,0 – 101,0	27	68	<b>600100</b> ..	1.069,-	1.084,-	1.205,-
	120	118,0 – 121,0	118,0 – 121,0	37	78	<b>600120</b> ..	1.120,-	1.137,-	1.251,-
	<b>Seitenwand*<sup>2</sup></b>								
	80	78,5 – 80,5	75,7 – 77,7			<b>631080</b> ..	712,-	736,-	795,-
	<b>90</b>	<b>88,5 – 90,5</b>	<b>85,7 – 87,7</b>			<b>631090</b> ..	<b>763,-</b>	<b>778,-</b>	<b>848,-</b>
	<p><b>*<sup>2</sup> Technisch bedingt steht das verkürzte Seitenteil neben der jeweiligen Badewanne oder Abmauerung</b></p> <p><b>Bitte Anschlag der Tür angeben.</b></p> <p>Bei allen Profilausführungen werden Scharniere, Griffe und ggfs. Stabilisationsbügel in Chrom geliefert.</p> <p><b>Ab einer Breite (türseitig) ≥ 90,0 cm wird serienmässig mit Kreuzverstrebung geliefert.</b></p> <p><i>Aufpreis für Edelmetall</i></p> <p>x = Höhendifferenz Oberkante Dusche-/Badewanne Empfehlung: x = min. 23 / max. = 27 cm</p>								
								+ 229,-	+ 229,-

Alle Massangaben unterliegen einer Toleranz von ± 2 mm.

**\*Wichtig:** Das angegebene Wanneneinbaumass ist nicht der Verstellbereich der Duschkabine, s. Seite 456, Abb. 3+4.

**Für die beste Passform empfehlen wir die HSK Duschwannen auf Seite 23–42.**

6 mm Einscheiben-Sicherheitsglas (ESG)  
mit innen glasbündigen Scharnieren

unverbindliche Preisempfehlung in SFr. (zzgl. MwSt.)

	Abmessungen in cm		Artikel-Nr.	Alu Silbermatt	Standardfarben	Chromoptik / Sonderfarben
	Breite von – bis	Höhe von – bis				
Drehtür mit verkürzter Seitenwand	Drehtür bis 130,0	bis 200,0	Echtglas, klar hell (50) 600500 . .	1.161,-	1.171,-	1.290,-
	Seitenwand bis 130,0	bis 200,0	630500 . .	846,-	892,-	952,-
<p><b>Hinweis:</b> Breite Türteil max. 774 mm möglich.</p> <p><b>Bitte Anschlag der Tür angeben.</b></p> <p>Bei allen Profilausführungen werden Scharniere, Griffe und ggfs. Stabilisationsbügel in Chrom geliefert</p> <p><b>Ab einer Breite (türseitig) ≥ 90,0 cm wird serienmässig mit Kreuzverstrebung geliefert.</b></p> <p>Aufpreis für Sonderhöhe (über 200,0 cm bis max. 210,0 cm) + 255,- + 255,- + 255,-</p> <p><i>Aufpreis für Edelglas</i> + 229,- + 229,- + 229,-                      Aufpreis für Glasmattierung mittig, Breite 65 cm (100) + 263,- + 263,- + 263,-</p> <p><b>Aufpreis je Schräge und je Ausschnitt</b> + 246,- + 246,- + 246,-</p>						



**Sonderkonstruktionen**, die in masslicher und/oder technischer Art und Weise über die oben dargestellten Sondermassmöglichkeiten hinausgehen, werden **auf Anfrage** auf ihre technische Machbarkeit geprüft und **nach individuellem Aufwand berechnet**.

Bitte waagerechten Einbau der Duschwanne prüfen. Bei einer Nische das Mass oben, mittig und unten angeben.  
Bitte nur das lichte Mass der Duschwanne angeben. Bedingte Massabzüge erfolgen werksseitig.

**Wichtig: Bodengleichen Einbau ohne Duschwanne bitte unbedingt mit Massangabe des gewünschten Nassbereiches bei der Bestellung angeben (s. Seite 48).**

## ZUBEHÖR PREMIUM CLASSIC

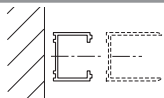
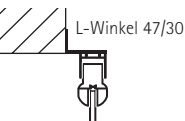
unverbindliche Preisempfehlung in SFr. (zzgl. MwSt.)

	Artikel	Artikel-Nr.	Alu Silber- matt	Standard- farben	Chromoptik/ Sonderfarben
	<b>Stapelprofil</b> zur Verbreiterung der einzelnen Elemente um jeweils 20 mm	<b>600001</b>	76,-	93,-	110,-
	<b>Befestigungswinkel 90°</b>	<b>E100239</b>	76,-	93,-	110,-
	<b>Befestigungswinkel 135°</b>	<b>E100239</b>	76,-	93,-	110,-

## AUFMASS- UND MONTAGESERVICE PREMIUM CLASSIC

Weitere Informationen finden Sie auf Seite 454.

Alle Aufmass- und Montagepreise sind **Netto-Preise zzgl. MwSt.** und gelten inkl. Anfahrt innerhalb der Schweiz.

<b>Aufmass:</b>	Leistung inkl. Fahrtkosten	Preis Netto
	Erstes Aufmass PREMIUM CLASSIC	165,-
	Zweites Aufmass am gleichen Termin für o.g. Serie	70,-
	Demontage (nur in Verbindung mit Aufmass oder Montageservice) <u>inkl.</u> Entsorgung	270,-
<b>Montage:</b>	Leistung inkl. Fahrtkosten	Preis Netto
	Drehtür Nische	475,-
	Runddusche / Eckeinstieg / Drehtür mit Seitenwand / Drehtür mit verk. Seitenwand	640,-
	Aufpreis Übergrosse: alle Duschkabinen über <u>1.100 mm Breite</u> und / oder über <u>2.000 mm Höhe</u>	zzgl. 175,- auf den Normalpreis
	Sonderlösungen ohne Katalogabbildung	auf Anfrage
<b>Sonstiges:</b>		Preis Netto
	Berghütten / etc.	auf Anfrage
	Grössere Objekte + Ausstellungsmontagen	auf Anfrage

## ERSATZTEILE PREMIUM CLASSIC

PREMIUM CLASSIC-Ersatzteile entnehmen Sie bitte der sep. HSK-Ersatzteil-Preisliste.

### PROFILSKIZZE

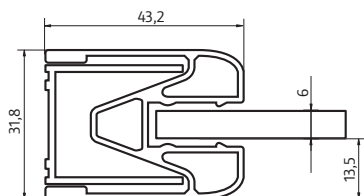

EXKLUSIV | Zeitlose Linien mit bewährter Funktion





Standardhöhe 200 cm

Serienmässig mit innen  
glasbündigen Scharnieren  
bei Drehfalttüren



6 mm Einscheiben-Sicherheitsglas (ESG)

unverbindliche Preisempfehlung in SFr. (zzgl. MwSt.)

F = Festelement E = Einstieg	Version	Wannen- einbaumass cm	F cm	E cm	Artikel-Nr.	Alu Silber- matt	Standard- farben	Sonder- farben	Chrom- optik	
 <p>Höhe 200 cm</p>	<b>Radius 550</b>				<b>Echtglas, klar hell (50)</b>					
	90	88,5 – 90,5		109	450090 ..	1.630,-	1.885,-	2.004,-	2.208,-	
	<p><i>Aufpreis für Edelglas</i></p> <p>Aufpreis für Glasmattierung mittig, Breite 65 cm (100)</p> <p>Aufpreis für Glasmattierung Linea.01 (164)</p> <p>Aufpreis für Glasmattierung Linea.02 (165)</p> <p>Aufpreis für Ausführung Mattglas sandgestrahlt (60)</p>					+ 229,-	+ 229,-	+ 229,-	+ 229,-	
						+ 263,-	+ 263,-	+ 263,-	+ 263,-	
						+ 569,-	+ 569,-	+ 569,-	+ 569,-	
						+ 569,-	+ 569,-	+ 569,-	+ 569,-	
						+ 263,-	+ 263,-	+ 263,-	+ 263,-	
 <p>Höhe 200 cm (inkl. Wandbügel 204,5 cm)</p>	<b>Radius 550</b>				<b>Echtglas, klar hell (50)</b>					
	90 x 75 L*				455516 ..	1.664,-	1.919,-	2.004,-	2.208,-	
	75 x 90 R*				455512 ..	1.664,-	1.919,-	2.004,-	2.208,-	
	80	78,5 – 80,5		23	455580 ..	1.579,-	1.800,-	1.910,-	2.114,-	
	90 x 80 L*				455517 ..	1.664,-	1.919,-	2.004,-	2.208,-	
	80 x 90 R*				455515 ..	1.664,-	1.919,-	2.004,-	2.208,-	
	<b>90</b>	<b>88,5 – 90,5</b>		<b>33</b>	<b>455590 ..</b>	<b>1.664,-</b>	<b>1.919,-</b>	<b>2.004,-</b>	<b>2.208,-</b>	
	100 x 90 L*				455521 ..	1.800,-	2.055,-	2.174,-	2.276,-	
	90 x 100 R*				455520 ..	1.800,-	2.055,-	2.174,-	2.276,-	
	100	98,5 – 100,5		43	455510 ..	1.800,-	2.055,-	2.174,-	2.276,-	
	120 x 90 L*				455525 ..	1.910,-	2.165,-	2.259,-	2.463,-	
	90 x 120 R*				455524 ..	1.910,-	2.165,-	2.259,-	2.463,-	
	<b>Radius 500</b>									
	80	78,5 – 80,5		23	455080 ..	1.579,-	1.800,-	1.910,-	2.114,-	
	<b>90</b>	<b>88,5 – 90,5</b>		<b>33</b>	<b>455090 ..</b>	<b>1.664,-</b>	<b>1.919,-</b>	<b>2.004,-</b>	<b>2.208,-</b>	
100	98,5 – 100,5		43	455010 ..	1.800,-	2.055,-	2.174,-	2.276,-		
<p><b>Bitte gewünschte Höhe angeben – Serienmässig wird Höhe 200 cm geliefert –</b></p>										
<p><b>Aufpreis für Höhe 185 cm</b></p>						+ 170,-	+ 170,-	+ 170,-	+ 170,-	
<p><i>Aufpreis für Edelglas</i></p> <p>Aufpreis für Glasmattierung mittig, Breite 65 cm (100)</p> <p>Aufpreis für Glasmattierung Linea.01 (164)</p> <p>Aufpreis für Glasmattierung Linea.02 (165)</p> <p>Aufpreis für Ausführung Mattglas sandgestrahlt (60)</p> <p>Aufpreis für Ausführung Echtglas, Chinchilla (54)*<sup>2</sup>, (nur für R=550 lieferbar)</p> <p>Aufpreis für Ausführung Echtglas, Perla (168)*<sup>2</sup>, (nur für für Höhe 185, R=550 lieferbar)</p> <p>Aufpreis <b>pro Element</b> für Ausführung Echtglas, Spiegel (47) (Es können nur die <b>feststehenden Elemente</b> in Ausführung Echtglas, Spiegel (47) geliefert werden)</p>						+ 229,-	+ 229,-	+ 229,-	+ 229,-	
						+ 263,-	+ 263,-	+ 263,-	+ 263,-	
						+ 569,-	+ 569,-	+ 569,-	+ 569,-	
						+ 569,-	+ 569,-	+ 569,-	+ 569,-	
						+ 263,-	+ 263,-	+ 263,-	+ 263,-	
						+ 263,-	+ 263,-	+ 263,-	+ 263,-	
						+ 263,-	+ 263,-	+ 263,-	+ 263,-	
						+ 170,-	+ 170,-	+ 170,-	+ 170,-	
<p><b>Hinweis:</b> Als Sondermass mit Seitenwand kombinierbar (s. Seite 239).</p>										
<p><b>*Wichtig:</b> Schenkelmass der passenden Duschwanne ist spiegelbildlich. Bitte bei Bestellung passende Version berücksichtigen.</p>										
<p>*<sup>2</sup> Glasart in Höhe 185 cm läuft aus. Lieferung auf Anfrage solange der Vorrat reicht.</p>										

Alle Massangaben unterliegen einer Toleranz von ± 2 mm.

**Wichtig:** Das angegebene Wanneneinbaumass ist nicht der Verstellbereich der Duschkabine, s. Seite 456, Abb. 3+4.

**Für die beste Passform empfehlen wir die HSK Duschwannen auf Seite 23–42.**

6 mm Einscheiben-Sicherheitsglas (ESG)

unverbindliche Preisempfehlung in SFr. (zzgl. MwSt.)

	Abmessungen in cm		Artikel-Nr.	Alu Silbermatt	Standardfarben	Sonderfarben	Chromoptik
	Breite von – bis	Höhe von – bis					
<b>Runddusche, 2-teilig</b>			<b>keine Sondermasse möglich</b>				
<b>Runddusche, 4-teilig</b>			<b>Echtglas, klar hell (50)</b>				
Bei Bedarf können nur die feststehenden Elemente breiter oder schmaler gefertigt werden.			4555550 . .	1.970,-	2.225,-	2.388,-	2.592,-
			4550500 . .	1.970,-	2.225,-	2.388,-	2.592,-
Sondermass in der Höhe nicht möglich.							
<b>Aufpreis für Höhe 185 cm</b>				+ 170,-	+ 170,-	+ 170,-	+ 170,-
<i>Aufpreis für Edelglas</i>				+ 229,-	+ 229,-	+ 229,-	+ 229,-
Aufpreis für Glasmattierung mittig, Breite 65 cm (100)				+ 263,-	+ 263,-	+ 263,-	+ 263,-
Aufpreis für Glasmattierung Linea.01 (164)				+ 569,-	+ 569,-	+ 569,-	+ 569,-
Aufpreis für Glasmattierung Linea.02 (165)				+ 569,-	+ 569,-	+ 569,-	+ 569,-
Aufpreis für Ausführung Mattglas sandgestrahlt (60)				+ 263,-	+ 263,-	+ 263,-	+ 263,-
Aufpreis für Ausführung Echtglas, Chinchilla (54)*, (nur für R=550 lieferbar)				+ 263,-	+ 263,-	+ 263,-	+ 263,-
Aufpreis für Ausführung Echtglas, Perla (168)*, (nur für für Höhe 185, R=550 lieferbar)				+ 263,-	+ 263,-	+ 263,-	+ 263,-
Aufpreis <b>pro Element</b> für Ausführung Echtglas, Spiegel (47) (Es können nur die <b>feststehenden Elemente</b> in Ausführung Echtglas, Spiegel (47) geliefert werden)				+ 170,-	+ 170,-	+ 170,-	+ 170,-
<b>Aufpreis je Schräge und je Ausschnitt</b>				+ 246,-	+ 246,-	+ 246,-	+ 246,-
Als Sondermass mit Seitenwand (Art.-Nr. 440...) im rechten Winkel kombinierbar (s. Seite 250), <b>bitte Montagesituation angeben.</b>							
 Bei abgeschrägten Festteilen oder Seitenwand im rechten Winkel wird die Stabilität mittels Türbügel erreicht (Höhe inkl. Türbügel 210 bzw. 195 cm).							
* Glasart in Höhe 185 cm läuft aus. Lieferung auf Anfrage solange der Vorrat reicht.							

Exklusiv

**Sonderkonstruktionen**, die in masslicher und/oder technischer Art und Weise über die oben dargestellten Sondermassmöglichkeiten hinausgehen, werden **auf Anfrage** auf ihre technische Machbarkeit geprüft und **nach individuellem Aufwand berechnet**.

Bitte waagerechten Einbau der Duschwanne prüfen. Bei einer Nische das Mass oben, mittig und unten angeben.

Bitte nur das lichte Mass der Duschwanne angeben. Bedingte Massabzüge erfolgen werksseitig.

**Wichtig: Bodengleichen Einbau ohne Duschwanne bitte unbedingt mit Massangabe des gewünschten Nassbereiches bei der Bestellung angeben (s. Seite 48).**

# EXKLUSIV

# Standardmasse

## 6 mm Einscheiben-Sicherheitsglas (ESG)

unverbindliche Preisempfehlung in SFr. (zzgl. MwSt.)

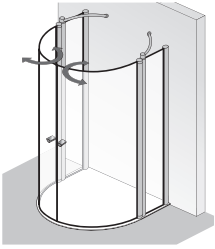
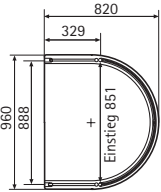
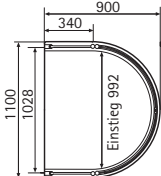
F = Festelement E = Einstieg	Version	Wanneneinbaumaß* cm	Artikel-Nr.	Alu Silber- matt	Standard- farben	Sonder- farben	Chrom- optik
 <p>Höhe 200 cm (inkl. Wandbügel 204,5 cm)</p>  	96 × 82	vgl. Abb.	<b>Echtglas, klar hell (50)</b> <b>480096 . .</b>	2.191,-	2.361,-	2.531,-	2.735,-
	110 × 90		<b>480110 . .</b>	2.599,-	2.769,-	2.939,-	3.143,-
	<p><i>Aufpreis für Edelmetall</i></p> <p>Aufpreis <b>pro Element</b> für Ausführung Echtglas, Spiegel (47) (Es können nur die <b>feststehenden Elemente</b> in Ausführung Echtglas, Spiegel (47) geliefert werden)</p>				+ 229,- + 170,-	+ 229,- + 170,-	+ 229,- + 170,-

Alle Massangaben unterliegen einer Toleranz von ± 2 mm.

**\*Wichtig:** Das angegebene Wanneneinbaumaß ist nicht der Verstellbereich der Duschkabine, s. Seite 456, Abb. 3+4.

Für die beste Passform empfehlen wir die HSK Duschwannen auf Seite 23–42.



## 6 mm Einscheiben-Sicherheitsglas (ESG)

unverbindliche Preisempfehlung in SFr. (zzgl. MwSt.)

	Abmessungen in cm		Artikel-Nr.	Alu Silbermatt	Standardfarben	Sonderfarben	Chromoptik
	Breite von – bis	Höhe von – bis					
<b>Runddusche Halbkreis</b>	Bei Bedarf können nur die feststehenden Elemente breiter oder schmaler gefertigt werden.		<b>Echtglas, klar hell (50)</b>				
			<b>480500 . .</b>	2.327,-	2.582,-	2.752,-	2.956,-
			<b>480500 . .</b>	2.735,-	2.990,-	3.160,-	3.364,-
	Sondermass in der Höhe nicht möglich.						
	<i>Aufpreis für Edelglas</i>			+ 229,-	+ 229,-	+ 229,-	+ 229,-
	Aufpreis <b>pro Element</b> für Ausführung Echtglas, Spiegel (47)			+ 170,-	+ 170,-	+ 170,-	+ 170,-
	(Es können nur die <b>feststehenden Elemente</b> in Ausführung Echtglas, Spiegel (47) geliefert werden)						
	<b>Aufpreis je Schräge und je Ausschnitt (nur in den feststehenden Elementen)</b>			+ 246,-	+ 246,-	+ 246,-	+ 246,-

**Sonderkonstruktionen**, die in masslicher und/oder technischer Art und Weise über die oben dargestellten Sondermassmöglichkeiten hinausgehen, werden **auf Anfrage** auf ihre technische Machbarkeit geprüft und **nach individuellem Aufwand berechnet**.



Bitte waagerechten Einbau der Duschwanne prüfen. Bei einer Nische das Mass oben, mittig und unten angeben.

Bitte nur das lichte Mass der Duschwanne angeben. Bedingte Massabzüge erfolgen werksseitig.

**Wichtig: Bodengleichen Einbau ohne Duschwanne bitte unbedingt mit Massangabe des gewünschten Nassbereiches bei der Bestellung angeben (s. Seite 48).**

6 mm Einscheiben-Sicherheitsglas (ESG)

unverbindliche Preisempfehlung in SFr. (zzgl. MwSt.)

F = Festelement E = Einstieg	Version	Wannen- einbaumass* cm	Fliesenmass Glas Mitte Fuge cm	F cm	E cm	Artikel-Nr.	Alu Silber- matt	Standard- farben	Sonder- farben	Chrom- optik
<b>Fünfeckdusche, 4-teilig</b>    Höhe 200 cm (inkl. Wandbügel 204,5 cm)	<b>90</b> 45/63,6/45* <sup>2</sup>	<b>88,5 – 90,5</b>		<b>41</b>	<b>58</b>	<b>Echtglas, klar hell (50)</b> <b>465090 ..</b>	<b>1.579,-</b>	<b>1.800,-</b>	<b>1.910,-</b>	<b>2.114,-</b>
	<b>100</b> 50/70,7/50* <sup>2</sup>	<b>98,5 – 100,5</b>		<b>46</b>	<b>65</b>	<b>465100 ..</b>	<b>1.696,-</b>	<b>1.919,-</b>	<b>2.070,-</b>	<b>2.274,-</b>
	* <sup>2</sup> gemäss Vorderkante HSK-Duschwanne									
	<b>Aufpreis für Stangengriffe, Chrom</b>						+ 132,-	+ 132,-	+ 132,-	+ 132,-
	<i>Aufpreis für Edelglas</i>						+ 229,-	+ 229,-	+ 229,-	+ 229,-
	<i>Aufpreis für Ausführung Echtglas, ShowerGuard (150)</i>						+ 935,-	+ 935,-	+ 935,-	+ 935,-
	Aufpreis für Glasmattierung mittig, Breite 65 cm (100)						+ 263,-	+ 263,-	+ 263,-	+ 263,-
	Aufpreis für Glasmattierung Linea.01 (164)						+ 569,-	+ 569,-	+ 569,-	+ 569,-
	Aufpreis für Glasmattierung Linea.02 (165)						+ 569,-	+ 569,-	+ 569,-	+ 569,-
	Aufpreis für Ausführung Mattglas sandgestrahlt (60)						+ 263,-	+ 263,-	+ 263,-	+ 263,-
	Aufpreis für Ausführung Echtglas, Grau (52), Chinchilla (54), Perla (168)						+ 263,-	+ 263,-	+ 263,-	+ 263,-
	Aufpreis für Ausführung Echtglas, Carré (56)						+ 348,-	+ 348,-	+ 348,-	+ 348,-
	Aufpreis <b>pro Element</b> für Ausführung Echtglas, Spiegel (47) (Bitte angeben, welche Elemente in Ausführung Echtglas, Spiegel (47) geliefert werden sollen)						+ 170,-	+ 170,-	+ 170,-	+ 170,-
	<b>Hinweis:</b> Als Sondermasse mit Seitenwand kombinierbar (s. Seite 243).									
<b>EckEinstieg, 2-teilig</b>    Höhe 200 cm	L x R 75 x 90					<b>Echtglas, klar hell (50)</b> <b>420012 ..</b>	1.315,-	1.507,-	1.587,-	1.791,-
	80 x 80	78,5 – 80,5	74,9 – 76,9		95,0	<b>420014 ..</b>	1.358,-	1.558,-	1.645,-	1.849,-
	80 x 90					<b>420015 ..</b>	1.385,-	1.594,-	1.677,-	1.881,-
	90 x 75					<b>420016 ..</b>	1.315,-	1.507,-	1.592,-	1.796,-
	90 x 80					<b>420017 ..</b>	1.385,-	1.594,-	1.677,-	1.881,-
	<b>90 x 90</b>	<b>88,5 – 90,5</b>	<b>84,9 – 86,9</b>		<b>109,5</b>	<b>420018 ..</b>	<b>1.443,-</b>	<b>1.664,-</b>	<b>1.749,-</b>	<b>1.953,-</b>
	100 x 100	98,5 – 100,5	94,9 – 96,9		123,5	<b>420019 ..</b>	1.536,-	1.749,-	1.858,-	2.062,-
		<b>Aufpreis für Stangengriffe, Chrom</b>						+ 132,-	+ 132,-	+ 132,-
	<i>Aufpreis für Edelglas</i>						+ 229,-	+ 229,-	+ 229,-	+ 229,-
	<i>Aufpreis für Ausführung Echtglas, ShowerGuard (150)</i>						+ 935,-	+ 935,-	+ 935,-	+ 935,-
	Aufpreis für Glasmattierung mittig, Breite 65 cm (100)						+ 263,-	+ 263,-	+ 263,-	+ 263,-
	Aufpreis für Glasmattierung Linea.01 (164)						+ 569,-	+ 569,-	+ 569,-	+ 569,-
	Aufpreis für Glasmattierung Linea.02 (165)						+ 569,-	+ 569,-	+ 569,-	+ 569,-
	Aufpreis für Ausführung Mattglas sandgestrahlt (60)						+ 263,-	+ 263,-	+ 263,-	+ 263,-
	Aufpreis für Ausführung Echtglas, Grau (52), Chinchilla (54), Perla (168)						+ 263,-	+ 263,-	+ 263,-	+ 263,-
	Aufpreis für Ausführung Echtglas, Carré (56)						+ 348,-	+ 348,-	+ 348,-	+ 348,-
	Aufpreis <b>pro Element</b> für Ausführung Echtglas, Spiegel (47) (Bitte angeben, welche Elemente in Ausführung Echtglas, Spiegel (47) geliefert werden sollen)						+ 170,-	+ 170,-	+ 170,-	+ 170,-



Alle Massangaben unterliegen einer Toleranz von ± 2 mm.

**\*Wichtig:** Das angegebene Wanneneinbaumass ist nicht der Verstellbereich der Duschkabine, s. Seite 456, Abb. 3+4.

**Für die beste Passform empfehlen wir die HSK Duschwannen auf Seite 23–42.**

6 mm Einscheiben-Sicherheitsglas (ESG)

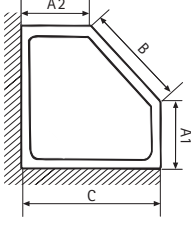
unverbindliche Preisempfehlung in SFr. (zzgl. MwSt.)

	Abmessungen in cm		Artikel-Nr.	Alu Silbermatt	Standardfarben	Sonderfarben	Chromoptik					
	Breite von – bis	Höhe von – bis										
<p><b>Fünfeckdusche, 4-teilig</b></p>  <p>A1 = ? A2 = ? B = ? C = max. 120 cm</p>	<p>Bitte geben Sie uns die Masse gemäss Vorderkante Duschwanne an (siehe Skizze)</p> <p><b>bis 200,0</b></p>	<p><b>Echtglas, klar hell (50)</b> <b>465500 . .</b></p>	<p>1.800,-</p>	<p>2.055,-</p>	<p>2.174,-</p>	<p>2.276,-</p>						
							<p><b>Aufpreis für Stangengriffe, Chrom</b></p>	+ 132,-	+ 132,-	+ 132,-	+ 132,-	
							<p>Aufpreis für Sonderhöhe (über 200,0 cm bis max. 210,0 cm)</p>	+ 255,-	+ 255,-	+ 255,-	+ 255,-	
							<p><i>Aufpreis für Edelglas</i></p>	+ 229,-	+ 229,-	+ 229,-	+ 229,-	
							<p><i>Aufpreis für Ausführung Echtglas, ShowerGuard (150)</i></p>	+ 935,-	+ 935,-	+ 935,-	+ 935,-	
							<p>Aufpreis für Glasmattierung mittig, Breite 65 cm (100)</p>	+ 263,-	+ 263,-	+ 263,-	+ 263,-	
							<p>Aufpreis für Glasmattierung Linea.01 (164)</p>	+ 569,-	+ 569,-	+ 569,-	+ 569,-	
							<p>Aufpreis für Glasmattierung Linea.02 (165)</p>	+ 569,-	+ 569,-	+ 569,-	+ 569,-	
							<p>Aufpreis für Ausführung Mattglas sandgestrahlt (60)</p>	+ 263,-	+ 263,-	+ 263,-	+ 263,-	
							<p>Aufpreis für Ausführung Echtglas, Grau (52), Chinchilla (54), Perla (168)</p>	+ 263,-	+ 263,-	+ 263,-	+ 263,-	
<p>Aufpreis für Ausführung Echtglas, Carré (56)</p>	+ 348,-	+ 348,-	+ 348,-	+ 348,-								
<p>Aufpreis <b>pro Element</b> für Ausführung Echtglas, Spiegel (47) (Bitte angeben, welche Elemente in Ausführung Echtglas, Spiegel (47) geliefert werden sollen)</p>	+ 170,-	+ 170,-	+ 170,-	+ 170,-								
<p><b>Aufpreis je Schräge und je Ausschnitt</b></p>	+ 246,-	+ 246,-	+ 246,-	+ 246,-								
<p>Als Sondermass mit Seitenwand (Art.-Nr. 440...) im rechten Winkel kombinierbar (s. Seite 250), <b>bitte Montagesituation angeben.</b></p>												
 <p>Bei abgeschrägten Festteilen oder Seitenwand im rechten Winkel wird die Stabilität mittels Türbügel erreicht (Höhe inkl. Türbügel 210 bzw. 195 cm) B &lt; 50 cm aufgrund eines zu kleinen Einstiegs nicht empfehlenswert</p>												
<p><b>Eckeinstieg, 2-teilig</b></p>	<p><b>bis 120,0</b></p>	<p><b>bis 200,0</b></p>	<p><b>Echtglas, klar hell (50)</b> <b>420500 . .</b></p>	<p>1.696,-</p>	<p>1.970,-</p>	<p>2.055,-</p>	<p>2.259,-</p>					
								<p><b>Aufpreis für Stangengriffe, Chrom</b></p>	+ 132,-	+ 132,-	+ 132,-	+ 132,-
								<p>Aufpreis für Sonderhöhe (über 200,0 cm bis max. 210,0 cm)</p>	+ 255,-	+ 255,-	+ 255,-	+ 255,-
								<p><i>Aufpreis für Edelglas</i></p>	+ 229,-	+ 229,-	+ 229,-	+ 229,-
								<p><i>Aufpreis für Ausführung Echtglas, ShowerGuard (150)</i></p>	+ 935,-	+ 935,-	+ 935,-	+ 935,-
								<p>Aufpreis für Glasmattierung mittig, Breite 65 cm (100)</p>	+ 263,-	+ 263,-	+ 263,-	+ 263,-
								<p>Aufpreis für Glasmattierung Linea.01 (164)</p>	+ 569,-	+ 569,-	+ 569,-	+ 569,-
								<p>Aufpreis für Glasmattierung Linea.02 (165)</p>	+ 569,-	+ 569,-	+ 569,-	+ 569,-
								<p>Aufpreis für Ausführung Mattglas sandgestrahlt (60)</p>	+ 263,-	+ 263,-	+ 263,-	+ 263,-
								<p>Aufpreis für Ausführung Echtglas, Grau (52), Chinchilla (54), Perla (168)</p>	+ 263,-	+ 263,-	+ 263,-	+ 263,-
<p>Aufpreis für Ausführung Echtglas, Carré (56)</p>	+ 348,-	+ 348,-	+ 348,-	+ 348,-								
<p>Aufpreis <b>pro Element</b> für Ausführung Echtglas, Spiegel (47) (Bitte angeben, welche Elemente in Ausführung Echtglas, Spiegel (47) geliefert werden sollen)</p>	+ 170,-	+ 170,-	+ 170,-	+ 170,-								

Exklusiv

**Sonderkonstruktionen**, die in masslicher und/oder technischer Art und Weise über die oben dargestellten Sondermassmöglichkeiten hinausgehen, werden **auf Anfrage** auf ihre technische Machbarkeit geprüft und **nach individuellem Aufwand berechnet**.



Bitte waagerechten Einbau der Duschwanne prüfen. Bei einer Nische das Mass oben, mittig und unten angeben.

Bitte nur das lichte Mass der Duschwanne angeben. Bedingte Massabzüge erfolgen werksseitig.

Wichtig: **Bodengleichen Einbau ohne Duschwanne** bitte **unbedingt mit Massangabe des gewünschten Nassbereiches bei der Bestellung angeben** (s. Seite 48).

6 mm Einscheiben-Sicherheitsglas (ESG)

unverbindliche Preisempfehlung in SFr. (zzgl. MwSt.)

F = Festelement E = Einstieg	Version	Wannen- einbaumass* cm	Fliesenmass Glas Mitte Fuge cm	F cm	E cm	Artikel-Nr.	Alu Silber- matt	Standard- farben	Sonder- farben	Chrom- optik	
<b>EckEinstieg, 4-teilig</b>    Höhe 200 cm (inkl. Wandbügel 204,5 cm)	L x R					<b>Echtglas, klar hell (50)</b>					
	75 x 90					<b>425012 ..</b>	1.443,-	1.664,-	1.749,-	1.953,-	
	80 x 80	78,5 – 80,5	74,9 – 76,9	33,0	55,0	<b>425014 ..</b>	1.490,-	1.706,-	1.800,-	2.004,-	
	80 x 90					<b>425015 ..</b>	1.511,-	1.732,-	1.834,-	2.038,-	
	90 x 75					<b>425016 ..</b>	1.443,-	1.664,-	1.749,-	1.953,-	
	90 x 80					<b>425017 ..</b>	1.511,-	1.732,-	1.834,-	2.038,-	
	<b>90 x 90</b>	<b>88,5 – 90,5</b>	<b>84,9 – 86,9</b>	<b>33,0</b>	<b>69,5</b>	<b>425018 ..</b>	<b>1.579,-</b>	<b>1.834,-</b>	<b>1.878,-</b>	<b>2.082,-</b>	
	100 x 100	98,5 – 100,5	94,9 – 96,9	43,0	69,5	<b>425019 ..</b>	1.664,-	1.919,-	2.016,-	2.220,-	
	<b>Aufpreis für Stangengriffe, Chrom</b>							+ 132,-	+ 132,-	+ 132,-	+ 132,-
	<i>Aufpreis für Edelglas</i>							+ 229,-	+ 229,-	+ 229,-	+ 229,-
<i>Aufpreis für Ausführung Echtglas, ShowerGuard (150)</i>							+ 935,-	+ 935,-	+ 935,-	+ 935,-	
<i>Aufpreis für Glasmattierung mittig, Breite 65 cm (100)</i>							+ 263,-	+ 263,-	+ 263,-	+ 263,-	
<i>Aufpreis für Glasmattierung Linea.01 (164)</i>							+ 569,-	+ 569,-	+ 569,-	+ 569,-	
<i>Aufpreis für Glasmattierung Linea.02 (165)</i>							+ 569,-	+ 569,-	+ 569,-	+ 569,-	
<i>Aufpreis für Ausführung Mattglas sandgestrahlt (60)</i>							+ 263,-	+ 263,-	+ 263,-	+ 263,-	
<i>Aufpreis für Ausführung Echtglas, Grau (52), Chinchilla (54), Perla (168)</i>							+ 263,-	+ 263,-	+ 263,-	+ 263,-	
<i>Aufpreis für Ausführung Echtglas, Carré (56)</i>							+ 348,-	+ 348,-	+ 348,-	+ 348,-	
<i>Aufpreis <b>pro Element</b> für Ausführung Echtglas, Spiegel (47)</i>							+ 170,-	+ 170,-	+ 170,-	+ 170,-	
<i>(Bitte angeben, welche Elemente in Ausführung Echtglas, Spiegel (47) geliefert werden sollen)</i>											
<b>Hinweis:</b> Als Sondermasse mit Seitenwand kombinierbar (s. Seite 245).											
<b>Drehtür Nische</b>    Abb.: Anschlag links  Höhe 200 cm	75	72,0 – 75,5			59,0	<b>Echtglas, klar hell (50)</b>					
	80	77,0 – 80,5			64,0	<b>401075 ..</b>	812,-	899,-	984,-	1.086,-	
	<b>90</b>	<b>87,0 – 90,5</b>			<b>74,0</b>	<b>401080 ..</b>	838,-	943,-	1.011,-	1.113,-	
						<b>401090 ..</b>	<b>899,-</b>	<b>984,-</b>	<b>1.086,-</b>	<b>1.188,-</b>	
	100	97,0 – 100,5			84,0	<b>401100 ..</b>	984,-	1.142,-	1.181,-	1.283,-	
<b>Bitte Anschlag der Tür angeben.</b>											
<b>Aufpreis für Stangengriff, Chrom</b>							+ 66,-	+ 66,-	+ 66,-	+ 66,-	
<i>Aufpreis für Edelglas</i>							+ 117,-	+ 117,-	+ 117,-	+ 117,-	
<i>Aufpreis für Ausführung Echtglas, ShowerGuard (150)</i>							+ 467,-	+ 467,-	+ 467,-	+ 467,-	
<i>Aufpreis für Glasmattierung mittig, Breite 65 cm (100)</i>							+ 178,-	+ 178,-	+ 178,-	+ 178,-	
<i>Aufpreis für Glasmattierung Linea.01 (164)</i>							+ 331,-	+ 331,-	+ 331,-	+ 331,-	
<i>Aufpreis für Glasmattierung Linea.02 (165)</i>							+ 331,-	+ 331,-	+ 331,-	+ 331,-	
<i>Aufpreis für Ausführung Mattglas sandgestrahlt (60)</i>							+ 178,-	+ 178,-	+ 178,-	+ 178,-	
<i>Aufpreis für Ausführung Echtglas, Grau (52), Chinchilla (54), Perla (168)</i>							+ 134,-	+ 134,-	+ 134,-	+ 134,-	
<i>Aufpreis für Ausführung Echtglas, Carré (56)</i>							+ 178,-	+ 178,-	+ 178,-	+ 178,-	
<i>Aufpreis für Ausführung Echtglas, Spiegel (47)</i>							+ 170,-	+ 170,-	+ 170,-	+ 170,-	

Alle Massangaben unterliegen einer Toleranz von ± 2 mm.

**\*Wichtig:** Das angegebene Wanneneinbaumass ist nicht der Verstellbereich der Duschkabine, s. Seite 456, Abb. 3+4.

**Für die beste Passform empfehlen wir die HSK Duschwannen auf Seite 23–42.**

## 6 mm Einscheiben-Sicherheitsglas (ESG)

unverbindliche Preisempfehlung in SFr. (zzgl. MwSt.)

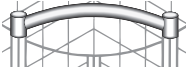
	Abmessungen in cm		Artikel-Nr.	Alu Silbermatt	Standardfarben	Sonderfarben	Chromoptik
	Breite von – bis	Höhe von – bis					
<b>Eckestieg, 4-teilig</b>  	bis 140,0	bis 200,0	<b>Echtglas, klar hell (50)</b> <b>425500 . .</b>	1.834,-	2.072,-	2.225,-	2.429,-
	<b>Hinweis: Breite Türteil max. 700 mm möglich.</b>						
	<b>Aufpreis für Stangengriffe, Chrom</b>			+ 132,-	+ 132,-	+ 132,-	+ 132,-
	Aufpreis für Sonderhöhe (über 200,0 cm bis max. 210,0 cm)			+ 255,-	+ 255,-	+ 255,-	+ 255,-
	<i>Aufpreis für Edelglas</i>			+ 229,-	+ 229,-	+ 229,-	+ 229,-
	<i>Aufpreis für Ausführung Echtglas, ShowerGuard (150)</i>			+ 935,-	+ 935,-	+ 935,-	+ 935,-
	Aufpreis für Glasmattierung mittig, Breite 65 cm (100)			+ 263,-	+ 263,-	+ 263,-	+ 263,-
	Aufpreis für Glasmattierung Linea.01 (164)			+ 569,-	+ 569,-	+ 569,-	+ 569,-
	Aufpreis für Glasmattierung Linea.02 (165)			+ 569,-	+ 569,-	+ 569,-	+ 569,-
	Aufpreis für Ausführung Mattglas sandgestrahlt (60)			+ 263,-	+ 263,-	+ 263,-	+ 263,-
	Aufpreis für Ausführung Echtglas, Grau (52), Chinchilla (54), Perla (168)			+ 263,-	+ 263,-	+ 263,-	+ 263,-
	Aufpreis für Ausführung Echtglas, Carré (56)			+ 348,-	+ 348,-	+ 348,-	+ 348,-
	Aufpreis <b>pro Element</b> für Ausführung Echtglas, Spiegel (47) (Bitte angeben, welche Elemente in Ausführung Echtglas, Spiegel (47) geliefert werden sollen)			+ 170,-	+ 170,-	+ 170,-	+ 170,-
	<b>Aufpreis je Schräge und je Ausschnitt</b>			+ 246,-	+ 246,-	+ 246,-	+ 246,-
	Als Sondermass mit Seitenwand (Art.-Nr. 440...) im rechten Winkel kombinierbar (s. Seite 250), <b>bitte Montagesituation angeben.</b>						
Bei abgeschrägten Festteilen oder Seitenwand im rechten Winkel wird die Stabilität mittels Türbügel erreicht (Höhe inkl. Türbügel 210 bzw. 195 cm).							
<b>Drehtür Nische</b>	Drehtür	bis 120,0	<b>Echtglas, klar hell (50)</b> <b>401500 . .</b>	1.079,-	1.186,-	1.302,-	1.404,-
		bis 200,0					
	<b>Aufpreis für Stangengriff, Chrom</b>			+ 66,-	+ 66,-	+ 66,-	+ 66,-
	Aufpreis für Sonderhöhe (über 200,0 cm bis max. 210,0 cm)			+ 255,-	+ 255,-	+ 255,-	+ 255,-
	<i>Aufpreis für Edelglas</i>			+ 117,-	+ 117,-	+ 117,-	+ 117,-
	<i>Aufpreis für Ausführung Echtglas, ShowerGuard (150)</i>			+ 467,-	+ 467,-	+ 467,-	+ 467,-
	Aufpreis für Glasmattierung mittig, Breite 65 cm (100)			+ 178,-	+ 178,-	+ 178,-	+ 178,-
	Aufpreis für Glasmattierung Linea.01 (164)			+ 331,-	+ 331,-	+ 331,-	+ 331,-
	Aufpreis für Glasmattierung Linea.02 (165)			+ 331,-	+ 331,-	+ 331,-	+ 331,-
	Aufpreis für Ausführung Mattglas sandgestrahlt (60)			+ 178,-	+ 178,-	+ 178,-	+ 178,-
	Aufpreis für Ausführung Echtglas, Grau (52), Chinchilla (54), Perla (168)			+ 134,-	+ 134,-	+ 134,-	+ 134,-
	Aufpreis für Ausführung Echtglas, Carré (56)			+ 178,-	+ 178,-	+ 178,-	+ 178,-
	Aufpreis für Ausführung Echtglas, Spiegel (47)			+ 170,-	+ 170,-	+ 170,-	+ 170,-
	<b>Aufpreis je Schräge und je Ausschnitt</b>			+ 246,-	+ 246,-	+ 246,-	+ 246,-

**Sonderkonstruktionen**, die in masslicher und/oder technischer Art und Weise über die oben dargestellten Sondermassmöglichkeiten hinausgehen, werden **auf Anfrage** auf ihre technische Machbarkeit geprüft und **nach individuellem Aufwand berechnet**.

Bitte waagerechten Einbau der Duschwanne prüfen. Bei einer Nische das Mass oben, mittig und unten angeben.

Bitte nur das lichte Mass der Duschwanne angeben. Bedingte Massabzüge erfolgen werksseitig.

Wichtig: **Bodengleichen Einbau ohne Duschwanne** bitte **unbedingt mit Massangabe des gewünschten Nassbereiches bei der Bestellung angeben** (s. Seite 48).

6 mm Einscheiben-Sicherheitsglas (ESG)

unverbindliche Preisempfehlung in SFr. (zzgl. MwSt.)

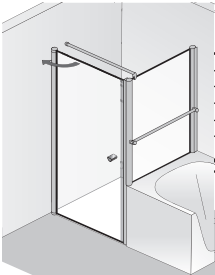
F = Festelement E = Einstieg	Version	Wannen- einbaumass* cm	Fliesenmass Glas Mitte Fuge cm	F cm	E cm	Artikel-Nr.	Alu Silber- matt	Standard- farben	Sonder- farben	Chrom- optik	
<b>Drehtür mit Seitenwand</b> inkl. Handtuchstange   Abb.: Anschlag links  Höhe 200 cm (inkl. Stabilisationsbügel 202,5 cm)	<b>Drehtür</b>					<b>Echtglas, klar hell (50)</b>					
	75	73,5 – 75,5	69,9 – 71,9		61	<b>400075</b> . .	812,-	899,-	984,-	1.086,-	
	80	78,5 – 80,5	74,9 – 76,9		66	<b>400080</b> . .	838,-	943,-	1.011,-	1.113,-	
	<b>90</b>	<b>88,5 – 90,5</b>	<b>84,9 – 86,9</b>		<b>76</b>	<b>400090</b> . .	<b>899,-</b>	<b>984,-</b>	<b>1.086,-</b>	<b>1.188,-</b>	
	100	98,5 – 100,5	94,9 – 96,9		86	<b>400100</b> . .	984,-	1.142,-	1.181,-	1.283,-	
	<b>Seitenwand</b>										
	75	73,5 – 75,5	69,9 – 71,9			<b>430075</b> . .	567,-	652,-	695,-	797,-	
	80	78,5 – 80,5	74,9 – 76,9			<b>430080</b> . .	610,-	673,-	729,-	831,-	
	<b>90</b>	<b>88,5 – 90,5</b>	<b>84,9 – 86,9</b>			<b>430090</b> . .	<b>652,-</b>	<b>712,-</b>	<b>780,-</b>	<b>882,-</b>	
	100	98,5 – 100,5	94,9 – 96,9			<b>430100</b> . .	695,-	763,-	831,-	933,-	
	<b>Bitte Anschlag der Tür angeben. U-Kabine nicht möglich.</b>										
	<b>Aufpreis für Stangengriff, Chrom</b>						+ 66,-	+ 66,-	+ 66,-	+ 66,-	+ 66,-
	<i>Aufpreis für Edelglas</i>						+ 229,-	+ 229,-	+ 229,-	+ 229,-	+ 229,-
	<i>Aufpreis für Ausführung Echtglas, ShowerGuard (150)</i>						+ 935,-	+ 935,-	+ 935,-	+ 935,-	+ 935,-
<i>Aufpreis für Glasmattierung mittig, Breite 65 cm (100)</i>						+ 263,-	+ 263,-	+ 263,-	+ 263,-	+ 263,-	
<i>Aufpreis für Glasmattierung Linea.01 (164)</i>						+ 569,-	+ 569,-	+ 569,-	+ 569,-	+ 569,-	
<i>Aufpreis für Glasmattierung Linea.02 (165)</i>						+ 569,-	+ 569,-	+ 569,-	+ 569,-	+ 569,-	
<i>Aufpreis für Ausführung Mattglas sandgestrahlt (60)</i>						+ 263,-	+ 263,-	+ 263,-	+ 263,-	+ 263,-	
<i>Aufpreis für Ausführung Echtglas, Grau (52), Chinchilla (54), Perla (168)</i>						+ 263,-	+ 263,-	+ 263,-	+ 263,-	+ 263,-	
<i>Aufpreis für Ausführung Echtglas, Carré (56)</i>						+ 348,-	+ 348,-	+ 348,-	+ 348,-	+ 348,-	
<i>– Aufpreis gilt für Tür inkl. Seitenwand –</i>											
<i>Aufpreis <b>pro Element</b> für Ausführung Echtglas, Spiegel (47) (Bitte angeben, welche Elemente in Ausführung Echtglas, Spiegel (47) geliefert werden sollen)</i>						+ 170,-	+ 170,-	+ 170,-	+ 170,-	+ 170,-	
<b>Drehtür mit verkürzter Seitenwand</b> inkl. Handtuchstange   Abb.: Anschlag links  Höhe 200 cm (Tür) bzw. 175 cm (Seitenwand) (inkl. Stabilisationsbügel 202,5 cm)  Montage der Seiten- wand erfolgt <b>auf</b> der Badewanne.	<b>Drehtür</b>					<b>Echtglas, klar hell (50)</b>					
	75	72,0 – 75,5	72,0 – 75,5		59	<b>400075</b> . .	812,-	899,-	984,-	1.086,-	
	80	77,0 – 80,5	77,0 – 80,5		64	<b>400080</b> . .	838,-	943,-	1.011,-	1.113,-	
	<b>90</b>	<b>87,0 – 90,5</b>	<b>87,0 – 90,5</b>		<b>74</b>	<b>400090</b> . .	<b>899,-</b>	<b>984,-</b>	<b>1.086,-</b>	<b>1.188,-</b>	
	100	97,0 – 100,5	97,0 – 100,5		84	<b>400100</b> . .	984,-	1.142,-	1.181,-	1.283,-	
	<b>Seitenwand</b>										
	75	73,5 – 75,5	69,9 – 71,9			<b>431075</b> . .	567,-	652,-	695,-	797,-	
	80	78,5 – 80,5	74,9 – 76,9			<b>431080</b> . .	610,-	673,-	729,-	831,-	
	<b>90</b>	<b>88,5 – 90,5</b>	<b>84,9 – 86,9</b>			<b>431090</b> . .	<b>652,-</b>	<b>712,-</b>	<b>780,-</b>	<b>882,-</b>	
	<b>Bitte Anschlag der Tür angeben. U-Kabine nicht möglich.</b>										
	<b>Aufpreis für Stangengriff, Chrom</b>						+ 66,-	+ 66,-	+ 66,-	+ 66,-	+ 66,-
	<i>Aufpreis für Edelglas</i>						+ 229,-	+ 229,-	+ 229,-	+ 229,-	+ 229,-
	<i>Aufpreis für Ausführung Echtglas, ShowerGuard (150)</i>						+ 935,-	+ 935,-	+ 935,-	+ 935,-	+ 935,-
	<i>Aufpreis für Ausführung Mattglas sandgestrahlt (60)</i>						+ 263,-	+ 263,-	+ 263,-	+ 263,-	+ 263,-
<i>Aufpreis für Ausführung Echtglas, Grau (52), Chinchilla (54), Perla (168)</i>						+ 263,-	+ 263,-	+ 263,-	+ 263,-	+ 263,-	
<i>Aufpreis für Ausführung Echtglas, Carré (56)</i>						+ 348,-	+ 348,-	+ 348,-	+ 348,-	+ 348,-	
<i>– Aufpreis gilt für Tür inkl. Seitenwand –</i>											
<i>Aufpreis <b>pro Element</b> für Ausführung Echtglas, Spiegel (47) (Bitte angeben, welche Elemente in Ausführung Echtglas, Spiegel (47) geliefert werden sollen)</i>						+ 170,-	+ 170,-	+ 170,-	+ 170,-	+ 170,-	

Alle Massangaben unterliegen einer Toleranz von ± 2 mm.

\*Wichtig: Das angegebene Wanneneinbaumass ist nicht der Verstellbereich der Duschkabine, s. Seite 456, Abb. 3+4.

Für die beste Passform empfehlen wir die HSK Duschwannen auf Seite 23–42.

6 mm Einscheiben-Sicherheitsglas (ESG)

unverbindliche Preisempfehlung in SFr. (zzgl. MwSt.)

	Abmessungen in cm		Artikel-Nr.	Alu Silbermatt	Standardfarben	Sonderfarben	Chromoptik	
	Breite von – bis	Höhe von – bis						
<b>Drehtür mit Seitenwand</b> inkl. Handtuchstange	<b>Drehtür</b>		<b>Echtglas, klar hell (50)</b>					
	bis 120,0	bis 200,0	<b>400500 . .</b>	1.079,-	1.186,-	1.302,-	1.404,-	
	<b>Seitenwand</b>							
	bis 160,0	bis 200,0	<b>430500 . .</b>	754,-	882,-	916,-	1.018,-	
	<b>Aufpreis für Stangengriff, Chrom</b>				+ 66,-	+ 66,-	+ 66,-	+ 66,-
	Aufpreis für Sonderhöhe (über 200,0 cm bis max. 210,0 cm)				+ 255,-	+ 255,-	+ 255,-	+ 255,-
	<i>Aufpreis für Edelmetall</i>				+ 229,-	+ 229,-	+ 229,-	+ 229,-
	<i>Aufpreis für Ausführung Echtglas, ShowerGuard (150)</i>				+ 935,-	+ 935,-	+ 935,-	+ 935,-
	Aufpreis für Glasmattierung mittig, Breite 65 cm (100)				+ 263,-	+ 263,-	+ 263,-	+ 263,-
	Aufpreis für Glasmattierung Linea.01 (164)				+ 569,-	+ 569,-	+ 569,-	+ 569,-
	Aufpreis für Glasmattierung Linea.02 (165)				+ 569,-	+ 569,-	+ 569,-	+ 569,-
	Aufpreis für Ausführung Mattglas sandgestrahlt (60)				+ 263,-	+ 263,-	+ 263,-	+ 263,-
	Aufpreis für Ausführung Echtglas, Grau (52), Chinchilla (54), Perla (168)				+ 263,-	+ 263,-	+ 263,-	+ 263,-
	Aufpreis für Ausführung Echtglas, Carré (56)				+ 348,-	+ 348,-	+ 348,-	+ 348,-
	– Aufpreis gilt für Tür inkl. Seitenwand –							
Aufpreis <b>pro Element</b> für Ausführung Echtglas, Spiegel (47) (Bitte angeben, welche Elemente in Ausführung Echtglas, Spiegel (47) geliefert werden sollen)				+ 170,-	+ 170,-	+ 170,-	+ 170,-	
<b>Aufpreis je Schräge und je Ausschnitt</b>				+ 246,-	+ 246,-	+ 246,-	+ 246,-	
<b>Achtung:</b> Bei Bestellungen von Seitenwänden in Flucht ist unbedingt die Angabe: „ <b>Montage in Flucht</b> “ erforderlich.								
<b>Drehtür mit verkürzter Seitenwand</b> inkl. Handtuchstange	<b>Drehtür</b>		<b>Echtglas, klar hell (50)</b>					
	bis 120,0	bis 200,0	<b>400500 . .</b>	1.079,-	1.186,-	1.302,-	1.404,-	
	<b>Seitenwand</b>							
	bis 160,0	bis 200,0	<b>430500 . .</b>	754,-	882,-	916,-	1.018,-	
	<b>Aufpreis für Stangengriff, Chrom</b>				+ 66,-	+ 66,-	+ 66,-	+ 66,-
	Aufpreis für Sonderhöhe (über 200,0 cm bis max. 210,0 cm)				+ 255,-	+ 255,-	+ 255,-	+ 255,-
	<i>Aufpreis für Edelmetall</i>				+ 229,-	+ 229,-	+ 229,-	+ 229,-
	<i>Aufpreis für Ausführung Echtglas, ShowerGuard (150)</i>				+ 935,-	+ 935,-	+ 935,-	+ 935,-
	Aufpreis für Glasmattierung mittig, Breite 65 cm (100)				+ 263,-	+ 263,-	+ 263,-	+ 263,-
	Aufpreis für Ausführung Mattglas sandgestrahlt (60)				+ 263,-	+ 263,-	+ 263,-	+ 263,-
	Aufpreis für Ausführung Echtglas, Grau (52), Chinchilla (54), Perla (168)				+ 263,-	+ 263,-	+ 263,-	+ 263,-
	Aufpreis für Ausführung Echtglas, Carré (56)				+ 348,-	+ 348,-	+ 348,-	+ 348,-
	– Aufpreis gilt für Tür inkl. Seitenwand –							
	Aufpreis <b>pro Element</b> für Ausführung Echtglas, Spiegel (47) (Bitte angeben, welche Elemente in Ausführung Echtglas, Spiegel (47) geliefert werden sollen)				+ 170,-	+ 170,-	+ 170,-	+ 170,-
	<b>Aufpreis je Schräge und je Ausschnitt</b>				+ 246,-	+ 246,-	+ 246,-	+ 246,-
<b>Achtung:</b> Bei Bestellungen von Seitenwänden in Flucht ist unbedingt die Angabe: „ <b>Montage in Flucht</b> “ erforderlich.								

Exklusiv

**Sonderkonstruktionen**, die in masslicher und/oder technischer Art und Weise über die oben dargestellten Sondermassmöglichkeiten hinausgehen, werden **auf Anfrage** auf ihre technische Machbarkeit geprüft und **nach individuellem Aufwand berechnet**.

Bitte waagerechten Einbau der Duschwanne prüfen. Bei einer Nische das Mass oben, mittig und unten angeben.

Bitte nur das lichte Mass der Duschwanne angeben. Bedingte Massabzüge erfolgen werksseitig.

Wichtig: **Bodengleichen Einbau ohne Duschwanne** bitte unbedingt mit Massangabe des gewünschten Nassbereiches bei der Bestellung angeben (s. Seite 48).

6 mm Einscheiben-Sicherheitsglas (ESG)

unverbindliche Preisempfehlung in SFr. (zzgl. MwSt.)

F = Festelement E = Einstieg	Version	Wannen- einbaumass* cm	Fliesenmass Glas Mitte Fuge cm	F cm	E cm	Artikel-Nr.	Alu Silber- matt	Standard- farben	Sonder- farben	Chrom- optik	
<b>Drehtür mit wegschwenkbarer Seitenwand</b>   Abb.: Anschlag links  Höhe 200 cm (inkl. Stabilisationsbügel 202,5 cm)	<b>Drehtür:</b> mit wegschwenkbarer Seitenwand (siehe nachstehend)					<b>Echtglas, klar hell (50)</b>					
	75	73,5 – 75,5	69,9 – 71,9		62	<b>402075 . .</b>	812,-	899,-	984,-	1.086,-	
	80	78,5 – 80,5	74,9 – 76,9		67	<b>402080 . .</b>	838,-	943,-	1.011,-	1.113,-	
	<b>90</b>	<b>88,5 – 90,5</b>	<b>84,9 – 86,9</b>		<b>77</b>	<b>402090 . .</b>	<b>899,-</b>	<b>984,-</b>	<b>1.086,-</b>	<b>1.188,-</b>	
	100	98,5 – 100,5	94,9 – 96,9		87	<b>402100 . .</b>	984,-	1.142,-	1.181,-	1.283,-	
	<b>Seitenwand:</b> mit Drehtür (siehe vorstehend)										
	75	73,5 – 75,5	69,9 – 71,9			<b>432075 . .</b>	639,-	725,-	775,-	877,-	
	80	78,5 – 80,5	74,9 – 76,9			<b>432080 . .</b>	661,-	742,-	805,-	907,-	
	<b>90</b>	<b>88,5 – 90,5</b>	<b>84,9 – 86,9</b>			<b>432090 . .</b>	<b>717,-</b>	<b>787,-</b>	<b>865,-</b>	<b>967,-</b>	
	100	98,5 – 100,5	94,9 – 96,9			<b>432100 . .</b>	763,-	848,-	933,-	1.035,-	
	<b>Bitte Anschlag der Tür angeben.</b>										
	<b>Aufpreis für Stangengriff, Chrom</b>							+ 66,-	+ 66,-	+ 66,-	+ 66,-
<i>Aufpreis für Edelglas</i>							+ 229,-	+ 229,-	+ 229,-	+ 229,-	
<i>Aufpreis für Ausführung Echtglas, ShowerGuard (150)</i>							+ 935,-	+ 935,-	+ 935,-	+ 935,-	
<i>Aufpreis für Glasmattierung mittig, Breite 65 cm (100)</i>							+ 263,-	+ 263,-	+ 263,-	+ 263,-	
<i>Aufpreis für Glasmattierung Linea.01 (164)</i>							+ 569,-	+ 569,-	+ 569,-	+ 569,-	
<i>Aufpreis für Glasmattierung Linea.02 (165)</i>							+ 569,-	+ 569,-	+ 569,-	+ 569,-	
<i>Aufpreis für Ausführung Mattglas sandgestrahlt (60)</i>							+ 263,-	+ 263,-	+ 263,-	+ 263,-	
<i>Aufpreis für Ausführung Echtglas, Grau (52), Chinchilla (54), Perla (168)</i>							+ 263,-	+ 263,-	+ 263,-	+ 263,-	
<i>Aufpreis für Ausführung Echtglas, Carré (56)</i>							+ 348,-	+ 348,-	+ 348,-	+ 348,-	
– Aufpreis gilt für Tür inkl. Seitenwand –											
<b>Aufpreis <u>pro Element</u> für Ausführung Echtglas, Spiegel (47)</b> (Bitte angeben, welche Elemente in Ausführung Echtglas, Spiegel (47) geliefert werden sollen)							+ 170,-	+ 170,-	+ 170,-	+ 170,-	
<b>Kombinierbar mit Handtuchhalter, universal (s. Seite 270)</b> Bitte bei Bestellung angeben.							+ 287,-	+ 287,-	+ 287,-	+ 287,-	

Alle Massangaben unterliegen einer Toleranz von ± 2 mm.

**\*Wichtig:** Das angegebene Wanneneinbaumass ist nicht der Verstellbereich der Duschkabine, s. Seite 456, Abb. 3+4.

**Für die beste Passform empfehlen wir die HSK Duschwannen auf Seite 23–42.**



6 mm Einscheiben-Sicherheitsglas (ESG)

unverbindliche Preisempfehlung in SFr. (zzgl. MwSt.)

	Abmessungen in cm		Artikel-Nr.	Alu Silbermatt	Standardfarben	Sonderfarben	Chromoptik
	Breite von – bis	Höhe von – bis					
Drehtür mit wegschwenkbarer Seitenwand	Drehtür bis 120,0	bis 200,0	Echtglas, klar hell (50) 402500 . .	1.079,-	1.186,-	1.302,-	1.404,-
	Seitenwand bis 120,0	bis 200,0	432500 . .	812,-	924,-	974,-	1.076,-
Aufpreis für Stangengriff, Chrom				+ 66,-	+ 66,-	+ 66,-	+ 66,-
Aufpreis für Sonderhöhe (über 200,0 cm bis max. 210,0 cm)				+ 255,-	+ 255,-	+ 255,-	+ 255,-
Aufpreis für Edelglas				+ 229,-	+ 229,-	+ 229,-	+ 229,-
Aufpreis für Ausführung Echtglas, ShowerGuard (150)				+ 935,-	+ 935,-	+ 935,-	+ 935,-
Aufpreis für Glasmattierung mittig, Breite 65 cm (100)				+ 263,-	+ 263,-	+ 263,-	+ 263,-
Aufpreis für Glasmattierung Linea.01 (164)				+ 569,-	+ 569,-	+ 569,-	+ 569,-
Aufpreis für Glasmattierung Linea.02 (165)				+ 569,-	+ 569,-	+ 569,-	+ 569,-
Aufpreis für Ausführung Mattglas sandgestrahlt (60)				+ 263,-	+ 263,-	+ 263,-	+ 263,-
Aufpreis für Ausführung Echtglas, Grau (52), Chinchilla (54), Perla (168)				+ 263,-	+ 263,-	+ 263,-	+ 263,-
Aufpreis für Ausführung Echtglas, Carré (56)				+ 348,-	+ 348,-	+ 348,-	+ 348,-
– Aufpreis gilt für Tür inkl. Seitenwand –							
Aufpreis <b>pro Element</b> für Ausführung Echtglas, Spiegel (47) (Bitte angeben, welche Elemente in Ausführung Echtglas, Spiegel (47) geliefert werden sollen)				+ 170,-	+ 170,-	+ 170,-	+ 170,-
<b>Kombinierbar mit Handtuchhalter, universal (s. Seite 270)</b> Bitte bei Bestellung angeben.				+ 287,-	+ 287,-	+ 287,-	+ 287,-

Exklusiv

**Sonderkonstruktionen**, die in masslicher und/oder technischer Art und Weise über die oben dargestellten Sondermassmöglichkeiten hinausgehen, werden **auf Anfrage** auf ihre technische Machbarkeit geprüft und **nach individuellem Aufwand berechnet**.



Bitte waagerechten Einbau der Duschwanne prüfen. Bei einer Nische das Mass oben, mittig und unten angeben.

Bitte nur das lichte Mass der Duschwanne angeben. Bedingte Massabzüge erfolgen werksseitig.

Wichtig: **Bodengleichen Einbau ohne Duschwanne** bitte unbedingt mit Massangabe des gewünschten Nassbereiches bei der Bestellung angeben (s. Seite 48).

6 mm Einscheiben-Sicherheitsglas (ESG)

unverbindliche Preisempfehlung in SFr. (zzgl. MwSt.)

F = Festelement E = Einstieg	Version	Wannen- einbaumass* cm	Fliesenmass Glas Mitte Fuge cm	F cm	E cm	Artikel-Nr.	Alu Silber- matt	Standard- farben	Sonder- farben	Chrom- optik	
 <p>Höhe 200 cm</p>						<b>Echtglas, klar hell (50)</b>					
	75	72,0 – 75,5			58,5	<b>411075 . .</b>	856,-	984,-	1.035,-	1.137,-	
	80	77,0 – 80,5			63,5	<b>411080 . .</b>	882,-	1.030,-	1.069,-	1.171,-	
	<b>90</b>	<b>87,0 – 90,5</b>			<b>73,5</b>	<b>411090 . .</b>	<b>943,-</b>	<b>1.072,-</b>	<b>1.142,-</b>	<b>1.244,-</b>	
	100	97,0 – 100,5			83,5	<b>411100 . .</b>	1.030,-	1.203,-	1.249,-	1.351,-	
	<b>Aufpreis für Stangengriffe, Chrom</b>							+ 132,-	+ 132,-	+ 132,-	+ 132,-
	<i>Aufpreis für Edelglas</i>							+ 117,-	+ 117,-	+ 117,-	+ 117,-
	<i>Aufpreis für Ausführung Echtglas, ShowerGuard (150)</i>							+ 467,-	+ 467,-	+ 467,-	+ 467,-
	<i>Aufpreis für Glasmattierung mittig, Breite 65 cm (100)</i>							+ 178,-	+ 178,-	+ 178,-	+ 178,-
	<i>Aufpreis für Glasmattierung Linea.01 (164)</i>							+ 331,-	+ 331,-	+ 331,-	+ 331,-
	<i>Aufpreis für Glasmattierung Linea.02 (165)</i>							+ 331,-	+ 331,-	+ 331,-	+ 331,-
	<i>Aufpreis für Ausführung Mattglas sandgestrahlt (60)</i>							+ 178,-	+ 178,-	+ 178,-	+ 178,-
	<i>Aufpreis für Ausführung Echtglas, Grau (52), Chinchilla (54), Perla (168)</i>							+ 134,-	+ 134,-	+ 134,-	+ 134,-
	<i>Aufpreis für Ausführung Echtglas, Carré (56)</i>							+ 178,-	+ 178,-	+ 178,-	+ 178,-
	<i>Aufpreis <b>pro Element</b> für Ausführung Echtglas, Spiegel (47)</i>							+ 170,-	+ 170,-	+ 170,-	+ 170,-
<i>(Bitte angeben, welche Elemente in Ausführung Echtglas, Spiegel (47) geliefert werden sollen)</i>											
 <p>Abb.: Anschlag rechts</p> <p>Höhe 200 cm (inkl. Stabilisationsbügel 204,5 cm)</p>						<b>Echtglas, klar hell (50)</b>					
	<b>Pendeltür</b>										
	75	73,5 – 76,5	69,9 – 72,9		56	<b>410075 . .</b>	856,-	984,-	1.035,-	1.137,-	
	80	78,5 – 81,5	74,9 – 77,9		61	<b>410080 . .</b>	882,-	1.030,-	1.069,-	1.171,-	
	<b>90</b>	<b>88,5 – 91,5</b>	<b>84,9 – 87,9</b>		<b>71</b>	<b>410090 . .</b>	<b>943,-</b>	<b>1.072,-</b>	<b>1.142,-</b>	<b>1.244,-</b>	
	100	98,5 – 101,5	94,9 – 97,9		81	<b>410100 . .</b>	1.030,-	1.203,-	1.249,-	1.351,-	
	<b>Seitenwand</b>										
	75	73,5 – 75,5	69,9 – 71,9			<b>440075 . .</b>	567,-	652,-	695,-	797,-	
	80	78,5 – 80,5	74,9 – 76,9			<b>440080 . .</b>	610,-	673,-	729,-	831,-	
	<b>90</b>	<b>88,5 – 90,5</b>	<b>84,9 – 86,9</b>			<b>440090 . .</b>	<b>652,-</b>	<b>712,-</b>	<b>780,-</b>	<b>882,-</b>	
	100	98,5 – 100,5	94,9 – 96,9			<b>440100 . .</b>	695,-	763,-	831,-	933,-	
	<b>Bitte Anschlag der Seitenwand angeben</b>										
	<b>Aufpreis für Stangengriffe, Chrom</b>							+ 132,-	+ 132,-	+ 132,-	+ 132,-
	<i>Aufpreis für Edelglas</i>							+ 229,-	+ 229,-	+ 229,-	+ 229,-
	<i>Aufpreis für Ausführung Echtglas, ShowerGuard (150)</i>							+ 935,-	+ 935,-	+ 935,-	+ 935,-
<i>Aufpreis für Glasmattierung mittig, Breite 65 cm (100)</i>							+ 263,-	+ 263,-	+ 263,-	+ 263,-	
<i>Aufpreis für Glasmattierung Linea.01 (164)</i>							+ 569,-	+ 569,-	+ 569,-	+ 569,-	
<i>Aufpreis für Glasmattierung Linea.02 (165)</i>							+ 569,-	+ 569,-	+ 569,-	+ 569,-	
<i>Aufpreis für Ausführung Mattglas sandgestrahlt (60)</i>							+ 263,-	+ 263,-	+ 263,-	+ 263,-	
<i>Aufpreis für Ausführung Echtglas, Grau (52), Chinchilla (54), Perla (168)</i>							+ 263,-	+ 263,-	+ 263,-	+ 263,-	
<i>Aufpreis für Ausführung Echtglas, Carré (56)</i>							+ 348,-	+ 348,-	+ 348,-	+ 348,-	
<i>– Aufpreis gilt für Tür inkl. Seitenwand –</i>											
<i>Aufpreis <b>pro Element</b> für Ausführung Echtglas, Spiegel (47)</i>							+ 170,-	+ 170,-	+ 170,-	+ 170,-	
<i>(Bitte angeben, welche Elemente in Ausführung Echtglas, Spiegel (47) geliefert werden sollen)</i>											

Alle Massangaben unterliegen einer Toleranz von ± 2 mm.

**\*Wichtig:** Das angegebene Wanneneinbaumass ist nicht der Verstellbereich der Duschkabine, s. Seite 456, Abb. 3+4.

Für die beste Passform empfehlen wir die HSK Duschwannen auf Seite 23–42.

6 mm Einscheiben-Sicherheitsglas (ESG)

unverbindliche Preisempfehlung in SFr. (zzgl. MwSt.)

	Abmessungen in cm		Artikel-Nr.	Alu Silbermatt	Standardfarben	Sonderfarben	Chromoptik
	Breite von – bis	Höhe von – bis					
Pendeltür Nische	bis 160,0	bis 200,0	<b>Echtglas, klar hell (50)</b> <b>411500 . .</b>	1.147,-	1.317,-	1.392,-	1.494,-
	<b>Aufpreis für Stangengriff, Chrom</b>			+ 132,-	+ 132,-	+ 132,-	+ 132,-
	Aufpreis für Sonderhöhe (über 200,0 cm bis max. 210,0 cm)			+ 255,-	+ 255,-	+ 255,-	+ 255,-
	<i>Aufpreis für Edelglas</i>			+ 117,-	+ 117,-	+ 117,-	+ 117,-
	<i>Aufpreis für Ausführung Echtglas, ShowerGuard (150)</i>			+ 467,-	+ 467,-	+ 467,-	+ 467,-
	Aufpreis für Glasmattierung mittig, Breite 65 cm (100)			+ 178,-	+ 178,-	+ 178,-	+ 178,-
	Aufpreis für Glasmattierung Linea.01 (164)			+ 331,-	+ 331,-	+ 331,-	+ 331,-
	Aufpreis für Glasmattierung Linea.02 (165)			+ 331,-	+ 331,-	+ 331,-	+ 331,-
	Aufpreis für Ausführung Mattglas sandgestrahlt (60)			+ 178,-	+ 178,-	+ 178,-	+ 178,-
	Aufpreis für Ausführung Echtglas, Grau (52), Chinchilla (54), Perla (168)			+ 134,-	+ 134,-	+ 134,-	+ 134,-
	Aufpreis für Ausführung Echtglas, Carré (56)			+ 178,-	+ 178,-	+ 178,-	+ 178,-
	Aufpreis <b>pro Element</b> für Ausführung Echtglas, Spiegel (47) (Bitte angeben, welche Elemente in Ausführung Echtglas, Spiegel (47) geliefert werden sollen)			+ 170,-	+ 170,-	+ 170,-	+ 170,-
	Pendeltür mit Seitenwand inkl. Handtuchstange	bis 140,0	bis 200,0	<b>Echtglas, klar hell (50)</b> <b>410500 . .</b>	1.147,-	1.317,-	1.392,-
bis 160,0		bis 200,0	<b>440500 . .</b>	754,-	882,-	916,-	1.018,-
<b>U-Kabine bis 120er Breite als Sondermass möglich.</b>							
<b>Aufpreis für Stangengriffe, Chrom</b>			+ 132,-	+ 132,-	+ 132,-	+ 132,-	
Aufpreis für Sonderhöhe (über 200,0 cm bis max. 210,0 cm)			+ 255,-	+ 255,-	+ 255,-	+ 255,-	
<i>Aufpreis für Edelglas</i>			+ 229,-	+ 229,-	+ 229,-	+ 229,-	
<i>Aufpreis für Ausführung Echtglas, ShowerGuard (150)</i>			+ 935,-	+ 935,-	+ 935,-	+ 935,-	
Aufpreis für Glasmattierung mittig, Breite 65 cm (100)			+ 263,-	+ 263,-	+ 263,-	+ 263,-	
Aufpreis für Glasmattierung Linea.01 (164)			+ 569,-	+ 569,-	+ 569,-	+ 569,-	
Aufpreis für Glasmattierung Linea.02 (165)			+ 569,-	+ 569,-	+ 569,-	+ 569,-	
Aufpreis für Ausführung Mattglas sandgestrahlt (60)			+ 263,-	+ 263,-	+ 263,-	+ 263,-	
Aufpreis für Ausführung Echtglas, Grau (52), Chinchilla (54), Perla (168)			+ 263,-	+ 263,-	+ 263,-	+ 263,-	
Aufpreis für Ausführung Echtglas, Carré (56) – Aufpreis gilt für Tür inkl. Seitenwand –			+ 348,-	+ 348,-	+ 348,-	+ 348,-	
Aufpreis <b>pro Element</b> für Ausführung Echtglas, Spiegel (47) (Bitte angeben, welche Elemente in Ausführung Echtglas, Spiegel (47) geliefert werden sollen)			+ 170,-	+ 170,-	+ 170,-	+ 170,-	
<b>Aufpreis je Schräge und je Ausschnitt</b>			+ 246,-	+ 246,-	+ 246,-	+ 246,-	
<b>Achtung:</b> Bei Bestellungen von Seitenwänden in Flucht ist unbedingt die Angabe: „ <b>Montage in Flucht</b> “ erforderlich.							

Exklusiv

**Sonderkonstruktionen**, die in masslicher und/oder technischer Art und Weise über die oben dargestellten Sondermassmöglichkeiten hinausgehen, werden **auf Anfrage** auf ihre technische Machbarkeit geprüft und **nach individuellem Aufwand berechnet**.



Bitte waagerechten Einbau der Duschwanne prüfen. Bei einer Nische das Mass oben, mittig und unten angeben.

Bitte nur das lichte Mass der Duschwanne angeben. Bedingte Massabzüge erfolgen werksseitig.

Wichtig: **Bodengleichen Einbau ohne Duschwanne** bitte unbedingt mit Massangabe des gewünschten Nassbereiches bei der Bestellung angeben (s. Seite 48).

6 mm Einscheiben-Sicherheitsglas (ESG)

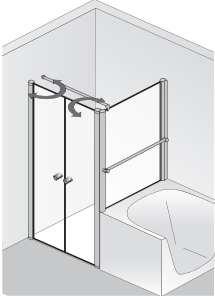
unverbindliche Preisempfehlung in SFr. (zzgl. MwSt.)

F = Festelement E = Einstieg	Version	Wannen- einbaumass* cm	Fliesenmass Glas Mitte Fuge cm	F cm	E cm	Artikel-Nr.	Alu Silber- matt	Standard- farben	Sonder- farben	Chrom- optik	
<b>Pendeltür mit verkürzter Seitenwand</b> inkl. Handtuchstange   Abb.: Anschlag rechts  Höhe 200 cm (Tür) bzw. 175 cm (Seitenwand) (inkl. Stabilisationsbügel 204,5 cm)  Montage der Seiten- wand erfolgt <b>auf</b> der Badewanne.	<b>Pendeltür</b>					<b>Echtglas, klar hell (50)</b>					
	75	72,0 – 75,5	72,0 – 75,5		58	<b>410075 . .</b>	856,-	984,-	1.035,-	1.137,-	
	80	77,0 – 80,5	77,0 – 80,5		63	<b>410080 . .</b>	882,-	1.030,-	1.069,-	1.171,-	
	<b>90</b>	87,0 – 90,5	87,0 – 90,5		<b>73</b>	<b>410090 . .</b>	<b>943,-</b>	<b>1.072,-</b>	<b>1.142,-</b>	<b>1.244,-</b>	
	100	97,0 – 100,5	97,0 – 100,5		83	<b>410100 . .</b>	1.030,-	1.203,-	1.249,-	1.351,-	
	<b>Seitenwand</b>										
	75	73,5 – 75,5	69,9 – 71,9			<b>441075 . .</b>	567,-	652,-	695,-	797,-	
	80	78,5 – 80,5	74,9 – 78,9			<b>441080 . .</b>	610,-	673,-	729,-	831,-	
	<b>90</b>	88,5 – 90,5	84,9 – 86,9			<b>441090 . .</b>	<b>652,-</b>	<b>712,-</b>	<b>780,-</b>	<b>882,-</b>	
	<b>Bitte Anschlag der Seitenwand angeben.</b>										
<b>Aufpreis für Stangengriffe, Chrom</b>							+ 132,-	+ 132,-	+ 132,-	+ 132,-	
<i>Aufpreis für Edelglas</i>							+ 229,-	+ 229,-	+ 229,-	+ 229,-	
<i>Aufpreis für Ausführung Echtglas, ShowerGuard (150)</i>							+ 935,-	+ 935,-	+ 935,-	+ 935,-	
<i>Aufpreis für Ausführung Mattglas sandgestrahlt (60)</i>							+ 263,-	+ 263,-	+ 263,-	+ 263,-	
<i>Aufpreis für Ausführung Echtglas, Grau (52), Chinchilla (54), Perla (168)</i>							+ 263,-	+ 263,-	+ 263,-	+ 263,-	
<i>Aufpreis für Ausführung Echtglas, Carré (56)</i>							+ 348,-	+ 348,-	+ 348,-	+ 348,-	
<i>– Aufpreis gilt für Tür inkl. Seitenwand –</i>											
<i>Aufpreis <b>pro Element</b> für Ausführung Echtglas, Spiegel (47)</i>							+ 170,-	+ 170,-	+ 170,-	+ 170,-	
<i>(Bitte angeben, welche Elemente in Ausführung Echtglas, Spiegel (47) geliefert werden sollen)</i>											
<b>Raumnische, 2-teilig</b>   Abb.: Anschlag rechts  Höhe 200 cm (inkl. Stabilisationsbügel 202,5 cm)	120	117,0 – 121,0		58	52	<b>Echtglas, klar hell (50)</b>					
		140	137,0 – 141,0		68	62	<b>414120 . .</b>	1.290,-	1.443,-	1.572,-	1.776,-
		160	157,0 – 161,0		78	72	<b>414140 . .</b>	1.356,-	1.511,-	1.657,-	1.861,-
							<b>414160 . .</b>	1.450,-	1.613,-	1.742,-	1.946,-
	<b>Bitte Anschlag der Tür angeben.</b>										
	<b>Aufpreis für Stangengriff, Chrom</b>							+ 66,-	+ 66,-	+ 66,-	+ 66,-
	<i>Aufpreis für Edelglas</i>							+ 229,-	+ 229,-	+ 229,-	+ 229,-
	<i>Aufpreis für Ausführung Echtglas, ShowerGuard (150)</i>							+ 935,-	+ 935,-	+ 935,-	+ 935,-
	<i>Aufpreis für Glasmattierung mittig, Breite 65 cm (100)</i>							+ 263,-	+ 263,-	+ 263,-	+ 263,-
	<i>Aufpreis für Glasmattierung Linea.01 (164)</i>							+ 569,-	+ 569,-	+ 569,-	+ 569,-
<i>Aufpreis für Glasmattierung Linea.02 (165)</i>							+ 569,-	+ 569,-	+ 569,-	+ 569,-	
<i>Aufpreis für Ausführung Mattglas sandgestrahlt (60)</i>							+ 263,-	+ 263,-	+ 263,-	+ 263,-	
<i>Aufpreis für Ausführung Echtglas, Grau (52), Chinchilla (54), Perla (168)</i>							+ 263,-	+ 263,-	+ 263,-	+ 263,-	
<i>Aufpreis für Ausführung Echtglas, Carré (56)</i>							+ 348,-	+ 348,-	+ 348,-	+ 348,-	
<i>Aufpreis <b>pro Element</b> für Ausführung Echtglas, Spiegel (47)</i>							+ 170,-	+ 170,-	+ 170,-	+ 170,-	
<i>(Bitte angeben, welche Elemente in Ausführung Echtglas, Spiegel (47) geliefert werden sollen)</i>											
<b>Kombinierbar mit Handtuchhalter, universal (s. Seite 270)</b>							+ 287,-	+ 287,-	+ 287,-	+ 287,-	
<i>Bitte bei Bestellung angeben.</i>											

Alle Massangaben unterliegen einer Toleranz von ± 2 mm.

**\*Wichtig:** Das angegebene Wanneneinbaumass ist nicht der Verstellbereich der Duschkabine, s. Seite 456, Abb. 3+4.

Für die beste Passform empfehlen wir die HSK Duschwannen auf Seite 23–42.

## 6 mm Einscheiben-Sicherheitsglas (ESG)

unverbindliche Preisempfehlung in SFr. (zzgl. MwSt.)

	Abmessungen in cm		Artikel-Nr.	Alu Silbermatt	Standardfarben	Sonderfarben	Chromoptik	
	Breite von – bis	Höhe von – bis						
<b>Pendeltür mit verkürzter Seitenwand</b> inkl. Handtuchstange	<b>Pendeltür</b>		<b>Echtglas, klar hell (50)</b>					
	bis 140,0	bis 200,0	<b>410500 . .</b>	1.147,-	1.317,-	1.392,-	1.494,-	
	<b>Seitenwand</b>							
	bis 160,0	bis 200,0	<b>440500 . .</b>	754,-	882,-	916,-	1.018,-	
	<b>Aufpreis für Stangengriffe, Chrom</b>				+ 132,-	+ 132,-	+ 132,-	+ 132,-
	Aufpreis für Sonderhöhe (über 200,0 cm bis max. 210,0 cm)				+ 255,-	+ 255,-	+ 255,-	+ 255,-
	<i>Aufpreis für Edelglas</i>				+ 229,-	+ 229,-	+ 229,-	+ 229,-
	<i>Aufpreis für Ausführung Echtglas, ShowerGuard (150)</i>				+ 935,-	+ 935,-	+ 935,-	+ 935,-
	Aufpreis für Glasmattierung mittig, Breite 65 cm (100)				+ 263,-	+ 263,-	+ 263,-	+ 263,-
	Aufpreis für Ausführung Mattglas sandgestrahlt (60)				+ 263,-	+ 263,-	+ 263,-	+ 263,-
	Aufpreis für Ausführung Echtglas, Grau (52), Chinchilla (54), Perla (168)				+ 263,-	+ 263,-	+ 263,-	+ 263,-
	Aufpreis für Ausführung Echtglas, Carré (56)				+ 348,-	+ 348,-	+ 348,-	+ 348,-
	– Aufpreis gilt für Tür inkl. Seitenwand –							
Aufpreis <b>pro Element</b> für Ausführung Echtglas, Spiegel (47) (Bitte angeben, welche Elemente in Ausführung Echtglas, Spiegel (47) geliefert werden sollen)				+ 170,-	+ 170,-	+ 170,-	+ 170,-	
<b>Aufpreis je Schräge und je Ausschnitt</b>				+ 246,-	+ 246,-	+ 246,-	+ 246,-	
<b>Achtung:</b> Bei Bestellungen von Seitenwänden in Flucht ist unbedingt die Angabe: „ <b>Montage in Flucht</b> “ erforderlich.								
<b>Raumnische, 2-teilig</b>	bis 200,0	bis 200,0	<b>Echtglas, klar hell (50)</b>					
			<b>414500 . .</b>	1.776,-	1.917,-	2.036,-	2.240,-	
	<b>Bitte Anschlag der Tür angeben.</b>							
	<b>Aufpreis für Stangengriff, Chrom</b>				+ 66,-	+ 66,-	+ 66,-	+ 66,-
	Aufpreis für Sonderhöhe (über 200,0 cm bis max. 210,0 cm)				+ 255,-	+ 255,-	+ 255,-	+ 255,-
	<i>Aufpreis für Edelglas</i>				+ 229,-	+ 229,-	+ 229,-	+ 229,-
	<i>Aufpreis für Ausführung Echtglas, ShowerGuard (150)</i>				+ 935,-	+ 935,-	+ 935,-	+ 935,-
	Aufpreis für Glasmattierung mittig, Breite 65 cm (100)				+ 263,-	+ 263,-	+ 263,-	+ 263,-
	Aufpreis für Glasmattierung Linea.01 (164)				+ 569,-	+ 569,-	+ 569,-	+ 569,-
	Aufpreis für Glasmattierung Linea.02 (165)				+ 569,-	+ 569,-	+ 569,-	+ 569,-
	Aufpreis für Ausführung Mattglas sandgestrahlt (60)				+ 263,-	+ 263,-	+ 263,-	+ 263,-
	Aufpreis für Ausführung Echtglas, Grau (52), Chinchilla (54), Perla (168)				+ 263,-	+ 263,-	+ 263,-	+ 263,-
	Aufpreis für Ausführung Echtglas, Carré (56)				+ 348,-	+ 348,-	+ 348,-	+ 348,-
Aufpreis <b>pro Element</b> für Ausführung Echtglas, Spiegel (47) (Bitte angeben, welche Elemente in Ausführung Echtglas, Spiegel (47) geliefert werden sollen)				+ 170,-	+ 170,-	+ 170,-	+ 170,-	
<b>Aufpreis je Schräge und je Ausschnitt</b>				+ 246,-	+ 246,-	+ 246,-	+ 246,-	
<b>Kombinierbar mit Handtuchhalter, universal (s. Seite 270)</b> Bitte bei Bestellung angeben.				+ 287,-	+ 287,-	+ 287,-	+ 287,-	

**Sonderkonstruktionen**, die in masslicher und/oder technischer Art und Weise über die oben dargestellten Sondermassmöglichkeiten hinausgehen, werden **auf Anfrage** auf ihre technische Machbarkeit geprüft und **nach individuellem Aufwand berechnet**.

Bitte waagerechten Einbau der Duschwanne prüfen. Bei einer Nische das Mass oben, mittig und unten angeben.

Bitte nur das lichte Mass der Duschwanne angeben. Bedingte Massabzüge erfolgen werksseitig.

Wichtig: **Bodengleichen Einbau ohne Duschwanne** bitte unbedingt mit Massangabe des gewünschten Nassbereiches bei der Bestellung angeben (s. Seite 48).

## EXKLUSIV

## Standardmasse

### 6 mm Einscheiben-Sicherheitsglas (ESG)

unverbindliche Preisempfehlung in SFr. (zzgl. MwSt.)

F = Festelement E = Einstieg	Version	Wannen- einbaumass* cm	Fliesenmass Glas Mitte Fuge cm	F cm	E cm	Artikel-Nr.	Alu Silber- matt	Standard- farben	Sonder- farben	Chrom- optik
<b>Raumnische, 4-teilig</b>    Höhe 200 cm (inkl. Stabilisationsbügel 204,5 cm)	120	118,5 – 122,5		23	68	<b>Echtglas, klar hell (50)</b> <b>412120 . .</b>	1.307,-	1.526,-	1.621,-	1.825,-
	140	138,5 – 142,5		28	78	<b>412140 . .</b>	1400,-	1.613,-	1.711,-	1.915,-
	160	158,5 – 162,5		28	98	<b>412160 . .</b>	1.490,-	1.696,-	1.800,-	2.004,-
	<b>Aufpreis für Stangengriffe, Chrom</b>						+ 132,-	+ 132,-	+ 132,-	+ 132,-
<i>Aufpreis für Edelglas</i>						+ 229,-	+ 229,-	+ 229,-	+ 229,-	
<i>Aufpreis für Ausführung Echtglas, ShowerGuard (150)</i>						+ 935,-	+ 935,-	+ 935,-	+ 935,-	
<i>Aufpreis für Glasmattierung mittig, Breite 65 cm (100)</i>						+ 263,-	+ 263,-	+ 263,-	+ 263,-	
<i>Aufpreis für Glasmattierung Linea.01 (164)</i>						+ 569,-	+ 569,-	+ 569,-	+ 569,-	
<i>Aufpreis für Glasmattierung Linea.02 (165)</i>						+ 569,-	+ 569,-	+ 569,-	+ 569,-	
<i>Aufpreis für Ausführung Mattglas sandgestrahlt (60)</i>						+ 263,-	+ 263,-	+ 263,-	+ 263,-	
<i>Aufpreis für Ausführung Echtglas, Grau (52), Chinchilla (54), Perla (168)</i>						+ 263,-	+ 263,-	+ 263,-	+ 263,-	
<i>Aufpreis für Ausführung Echtglas, Carré (56)</i>						+ 348,-	+ 348,-	+ 348,-	+ 348,-	
<i>Aufpreis <b>pro Element</b> für Ausführung Echtglas, Spiegel (47) (Bitte angeben, welche Elemente in Ausführung Echtglas, Spiegel (47) geliefert werden sollen)</i>						+ 170,-	+ 170,-	+ 170,-	+ 170,-	

## EXKLUSIV DREHFALTTÜREN

## Standardmasse

### 6 mm Einscheiben-Sicherheitsglas (ESG)

#### mit innen glasbündigen Scharnieren und Dreh-/Falлтür-Knaufgriff

unverbindliche Preisempfehlung in SFr. (zzgl. MwSt.)

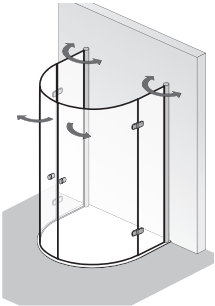
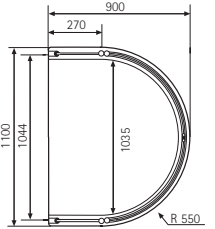
F = Festelement E = Einstieg	Version	Wannen- einbaumass* cm	Artikel-Nr.	Alu Silber- matt	Standard- farben	Sonder- farben	Chrom- optik
<b>Runddusche Halbkreis mit Drehfalttür</b>    Höhe 202 cm  	110 × 90	vgl. Abb.	<b>Echtglas, klar hell (50)</b> <b>482110 . .</b>	2.769,-	2.939,-	3.109,-	3.313,-
	Scharniere, Drehlager, Griffe und ggfs. Stabilisationsbügel werden immer in Chrom geliefert.  Bitte gewünschte Scharnierform Softcube oder Classic angeben. <b>Seriennässig wird Scharnierform Softcube, innen glasbündig geliefert.</b> (Optional Scharnierform Classic wählbar – bitte bei Bestellung angeben!)						
Aufpreis für zusätzlichen Griff am zweiten Türelement (je Seite)				+ 66,-	+ 66,-	+ 66,-	+ 66,-
<i>Aufpreis für Edelglas</i>				+ 229,-	+ 229,-	+ 229,-	+ 229,-
<b>Wichtig:</b> Montage erfolgt aus technischen Gründen beidseitig 12 mm aus dem Lot!							

Alle Massangaben unterliegen einer Toleranz von  $\pm 2$  mm.

**\*Wichtig:** Das angegebene Wanneneinbaumass ist nicht der Verstellbereich der Duschkabine, s. Seite 456, Abb. 3+4.

Für die beste Passform empfehlen wir die HSK Duschwannen auf Seite 23–42.

## EXKLUSIV

## Sondermasse

### 6 mm Einscheiben-Sicherheitsglas (ESG)

unverbindliche Preisempfehlung in SFr. (zzgl. MwSt.)

	Abmessungen in cm		Artikel-Nr.	Alu Silbermatt	Standardfarben	Sonderfarben	Chromoptik
	Breite von – bis	Höhe von – bis					
<b>Raumnische, 4-teilig</b>	bis 200,0	bis 200,0	<b>Echtglas, klar hell (50) 412500 . .</b>	1.834,-	2.072,-	2.225,-	2.429,-
	<b>Aufpreis für Stangengriffe, Chrom</b>			+ 132,-	+ 132,-	+ 132,-	+ 132,-
	Aufpreis für Sonderhöhe (über 200,0 cm bis max. 210,0 cm)			+ 255,-	+ 255,-	+ 255,-	+ 255,-
	<i>Aufpreis für Edelglas</i>			+ 229,-	+ 229,-	+ 229,-	+ 229,-
	<i>Aufpreis für Ausführung Echtglas, ShowerGuard (150)</i>			+ 935,-	+ 935,-	+ 935,-	+ 935,-
	Aufpreis für Glasmattierung mittig, Breite 65 cm (100)			+ 263,-	+ 263,-	+ 263,-	+ 263,-
	Aufpreis für Glasmattierung Linea.01 (164)			+ 569,-	+ 569,-	+ 569,-	+ 569,-
	Aufpreis für Glasmattierung Linea.02 (165)			+ 569,-	+ 569,-	+ 569,-	+ 569,-
	Aufpreis für Ausführung Mattglas sandgestrahlt (60)			+ 263,-	+ 263,-	+ 263,-	+ 263,-
	Aufpreis für Ausführung Echtglas, Grau (52), Chinchilla (54), Perla (168)			+ 263,-	+ 263,-	+ 263,-	+ 263,-
	Aufpreis für Ausführung Echtglas, Carré (56)			+ 348,-	+ 348,-	+ 348,-	+ 348,-
	Aufpreis <b>pro Element</b> für Ausführung Echtglas, Spiegel (47) (Bitte angeben, welche Elemente in Ausführung Echtglas, Spiegel (47) geliefert werden sollen)			+ 170,-	+ 170,-	+ 170,-	+ 170,-
	<b>Aufpreis je Schräge und je Ausschnitt</b>			+ 246,-	+ 246,-	+ 246,-	+ 246,-

Exklusiv

## EXKLUSIV DREHFALTTÜREN

## Sondermasse

### 6 mm Einscheiben-Sicherheitsglas (ESG)

#### mit innen glasbündigen Scharnieren und Dreh-/Falлтür-Knaufgriff

unverbindliche Preisempfehlung in SFr. (zzgl. MwSt.)

	Abmessungen in cm		Artikel-Nr.	Alu Silbermatt	Standardfarben	Sonderfarben	Chromoptik
	Breite von – bis	Höhe von – bis					
<b>Runddusche Halbkreis mit Drehfalttür</b>	<b>Keine Sondermasse möglich</b>						

**Sonderkonstruktionen**, die in masslicher und/oder technischer Art und Weise über die oben dargestellten Sondermassmöglichkeiten hinausgehen, werden **auf Anfrage** auf ihre technische Machbarkeit geprüft und **nach individuellem Aufwand berechnet**.

Bitte waagerechten Einbau der Duschwanne prüfen. Bei einer Nische das Mass oben, mittig und unten angeben.

Bitte nur das lichte Mass der Duschwanne angeben. Bedingte Massabzüge erfolgen werksseitig.

**Wichtig: Bodengleichen Einbau ohne Duschwanne bitte unbedingt mit Massangabe des gewünschten Nassbereiches bei der Bestellung angeben (s. Seite 48).**

# EXKLUSIV DREHFALTTÜREN

Standardmasse

6 mm Einscheiben-Sicherheitsglas (ESG)

mit innen glasbündigen Scharnieren und Dreh-/Falttür-Knaufgriffverbindliche Preisempfehlung in SFr. (zzgl. MwSt.)

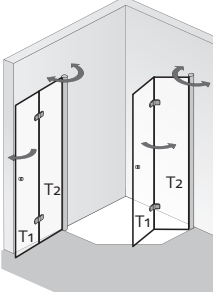
T1 = vorderes Türelement T2 = hinteres Türelement	Version	Wannen- einbaumass* cm	T1 cm	T2 cm	Artikel-Nr.	Alu Silber- matt	Standard- farben	Sonder- farben	Chrom- optik
 <p>Höhe 200 cm</p>	<b>90</b> 45/63,6/45* <sup>2</sup>	88,5 – 90,5	29,0	39,5	<b>Echtglas, klar hell (50)</b> <b>466090 . .</b>	1.970,-	2.072,-	2.429,-	2.614,-
	<b>100</b> 50/70,7/50* <sup>2</sup>	98,5 – 100,5	33,0	44,0	<b>466100 . .</b>	2.089,-	2.198,-	2.582,-	2.762,-
<p>*<sup>2</sup> gemäss Vorderkante HSK-Duschwanne</p> <p>Scharniere, Drehlager, Griffe und ggfs. Stabilisationsbügel werden immer in Chrom geliefert.</p> <p>Bitte gewünschte Scharnierform Softcube oder Classic angeben.</p> <p><b>Serienmässig wird Scharnierform Softcube, innen glasbündig geliefert.</b> (Optional Scharnierform Classic wählbar – bitte bei Bestellung angeben!)</p> <p>Aufpreis für zusätzlichen Griff am zweiten Türelement (je Seite)</p>						+ 66,-	+ 66,-	+ 66,-	+ 66,-
<p><i>Aufpreis für Edelglas</i></p>						+ 229,-	+ 229,-	+ 229,-	+ 229,-
<p><i>Aufpreis für Ausführung Echtglas, ShowerGuard (150)</i></p>						+ 935,-	+ 935,-	+ 935,-	+ 935,-
<p>Aufpreis für Glasmattierung mittig, Breite 65 cm (100)</p>						+ 263,-	+ 263,-	+ 263,-	+ 263,-
<p>Aufpreis für Glasmattierung Linea.01 (164)</p>						+ 569,-	+ 569,-	+ 569,-	+ 569,-
<p>Aufpreis für Glasmattierung Linea.02 (165)</p>						+ 569,-	+ 569,-	+ 569,-	+ 569,-
<p>Aufpreis für Ausführung Mattglas sandgestrahlt (60)</p>						+ 263,-	+ 263,-	+ 263,-	+ 263,-
<p>Aufpreis für Ausführung Echtglas, Grau (52), Chinchilla (54)</p>						+ 263,-	+ 263,-	+ 263,-	+ 263,-
<p>Aufpreis für Ausführung Echtglas, Carré (56)</p>						+ 348,-	+ 348,-	+ 348,-	+ 348,-
<p>Aufpreis <b>pro Element</b> für Ausführung Echtglas, Spiegel (47) (Bitte angeben, welche Elemente in Ausführung Echtglas, Spiegel (47) geliefert werden sollen)</p>						+ 170,-	+ 170,-	+ 170,-	+ 170,-

Alle Massangaben unterliegen einer Toleranz von ± 2 mm.

**\*Wichtig:** Das angegebene Wanneneinbaumass ist nicht der Verstellbereich der Duschkabine, s. Seite 456, Abb. 3+4.

Für die beste Passform empfehlen wir die HSK Duschwannen auf Seite 23–42.





# EXKLUSIV DREHFALTTÜREN

Sondermasse

6 mm Einscheiben-Sicherheitsglas (ESG)

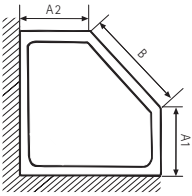
mit innen glasbündigen Scharnieren und Dreh-/Falttür-Knaufgriff unverbindliche Preisempfehlung in SFr. (zzgl. MwSt.)

	Abmessungen in cm		Artikel-Nr.	Alu Silbermatt	Standardfarben	Sonderfarben	Chromoptik
	Breite von – bis	Höhe von – bis					
<b>Fünfeckdusche mit Drehfalttür</b>  A1 = ? A2 = ? B = ? B max. = 71 cm  Kleinbadlösung	Bitte geben Sie uns die Masse gemäss Vorderkante Duschwanne an (siehe Skizze).  <b>Kleinbadlösung</b> Bitte geben Sie uns Hersteller und Typ der Duschwanne und Einbausituation an.  Geben Sie bitte an, ob die Seitenwand feststehend oder wegschwenkbar sein soll.	bis 200,0	<b>Echtglas, klar hell (50)</b> <b>466500 . .</b>	2.206,-	2.318,-	2.701,-	2.847,-
			<b>467500 . .</b>	2.114,-	2.191,-	2.597,-	2.781,-
	Scharniere, Drehlager, Griffe und ggfs. Stabilisationsbügel werden immer in Chrom geliefert.						
	Bitte gewünschte Scharnierform Softcube oder Classic angeben. <b>Serienmässig wird Scharnierform Softcube, innen glasbündig geliefert.</b> (Optional Scharnierform Classic wählbar – bitte bei Bestellung angeben!)						
	Aufpreis für zusätzlichen Griff am zweiten Türelement (je Seite)			+ 66,-	+ 66,-	+ 66,-	+ 66,-
	Aufpreis für Sonderhöhe (über 200,0 cm bis max. 210,0 cm)			+ 255,-	+ 255,-	+ 255,-	+ 255,-
	<i>Aufpreis für Edelglas</i>			+ 229,-	+ 229,-	+ 229,-	+ 229,-
	<i>Aufpreis für Ausführung Echtglas, ShowerGuard (150)</i>			+ 935,-	+ 935,-	+ 935,-	+ 935,-
	Aufpreis für Glasmattierung mittig, Breite 65 cm (100)			+ 263,-	+ 263,-	+ 263,-	+ 263,-
	Aufpreis für Glasmattierung Linea.01 (164)			+ 569,-	+ 569,-	+ 569,-	+ 569,-
	Aufpreis für Glasmattierung Linea.02 (165)			+ 569,-	+ 569,-	+ 569,-	+ 569,-
	Aufpreis für Ausführung Mattglas sandgestrahlt (60)			+ 263,-	+ 263,-	+ 263,-	+ 263,-
	Aufpreis für Ausführung Echtglas, Grau (52), Chinchilla (54)			+ 263,-	+ 263,-	+ 263,-	+ 263,-
	Aufpreis für Ausführung Echtglas, Carré (56)			+ 348,-	+ 348,-	+ 348,-	+ 348,-
	Aufpreis <b>pro Element</b> für Ausführung Echtglas, Spiegel (47) (Bitte angeben, welche Elemente in Ausführung Echtglas, Spiegel (47) geliefert werden sollen)			+ 170,-	+ 170,-	+ 170,-	+ 170,-

Exklusiv

**Sonderkonstruktionen**, die in masslicher und/oder technischer Art und Weise über die oben dargestellten Sondermassmöglichkeiten hinausgehen, werden **auf Anfrage** auf ihre technische Machbarkeit geprüft und **nach individuellem Aufwand berechnet**.

Bitte waagerechten Einbau der Duschwanne prüfen. Bei einer Nische das Mass oben, mittig und unten angeben.  
 Bitte nur das lichte Mass der Duschwanne angeben. Bedingte Massabzüge erfolgen werksseitig.  
**Wichtig: Bodengleichen Einbau ohne Duschwanne bitte unbedingt mit Massangabe des gewünschten Nassbereiches bei der Bestellung angeben (s. Seite 48).**

# EXKLUSIV DREHFALTTÜREN

Standardmasse

6 mm Einscheiben-Sicherheitsglas (ESG)

mit innen glasbündigen Scharnieren und Dreh-/Falttür-Knaufgriff

funverbindliche Preisempfehlung in SFr. (zzgl. MwSt.)

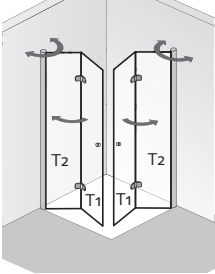
T1 = vorderes Türelement T2 = hinteres Türelement	Version	Wannen- einbaumass* cm	Fliesenmass Glas Mitte Fuge cm	T1 cm	T2 cm	Artikel-Nr.	Alu Silber- matt	Standard- farben	Sonder- farben	Chrom- optik
<b>Eckeinstieg mit Drehfalttür</b>    Höhe 200 cm	L x R					<b>Echtglas, klar hell (50)</b>				
	75 x 75	73,5 – 75,5	69,9 – 71,9	30,0	38,5	<b>426010</b> . .	1.783,-	1.866,-	2.067,-	2.123,-
	75 x 80					<b>426011</b> . .	1.827,-	1.934,-	2.104,-	2.150,-
	75 x 90					<b>426012</b> . .	1.849,-	1.951,-	2.123,-	2.191,-
	80 x 75					<b>426013</b> . .	1.827,-	1.934,-	2.104,-	2.150,-
	80 x 80	78,5 – 80,5	74,9 – 76,9	32,0	41,0	<b>426014</b> . .	1.849,-	1.951,-	2.123,-	2.191,-
	80 x 90					<b>426015</b> . .	1.864,-	1.977,-	2.206,-	2.259,-
	90 x 75					<b>426016</b> . .	1.849,-	1.951,-	2.123,-	2.191,-
	90 x 80					<b>426017</b> . .	1.864,-	1.977,-	2.206,-	2.259,-
	<b>90 x 90</b>	<b>88,5 – 90,5</b>	<b>84,9 – 86,9</b>	<b>37,0</b>	<b>46,0</b>	<b>426018</b> . .	<b>1.892,-</b>	<b>2.016,-</b>	<b>2.225,-</b>	<b>2.276,-</b>
	100 x 100	98,5 – 100,5	94,9 – 96,9	42,0	51,0	<b>426019</b> . .	2.036,-	2.123,-	2.235,-	2.376,-
	120 x 120	118,5 – 120,5	114,9 – 116,9	52,0	61,0	<b>426028</b> . .	2.123,-	2.242,-	2.291,-	2.514,-
	140 x 140	138,5 – 140,5	134,9 – 136,9			<b>426029</b> . .	2.206,-	2.327,-	2.376,-	2.546,-
	Scharniere, Drehlager, Griffe und ggfs. Stabilisationsbügel werden immer in Chrom geliefert.									
Bitte gewünschte Scharnierform Softcube oder Classic angeben. <b>Serienmässig wird Scharnierform Softcube, innen glasbündig geliefert.</b> (Optional Scharnierform Classic wählbar – bitte bei Bestellung angeben!)										
Aufpreis für zusätzlichen Griff am zweiten Türelement (je Seite)							+ 66,-	+ 66,-	+ 66,-	+ 66,-
<i>Aufpreis für Edelglas</i>							+ 229,-	+ 229,-	+ 229,-	+ 229,-
<i>Aufpreis für Ausführung Echtglas, ShowerGuard (150)</i>							+ 935,-	+ 935,-	+ 935,-	+ 935,-
<i>Aufpreis für Glasmattierung mittig, Breite 65 cm (100)</i>							+ 263,-	+ 263,-	+ 263,-	+ 263,-
<i>Aufpreis für Glasmattierung Linea.01 (164)</i>							+ 569,-	+ 569,-	+ 569,-	+ 569,-
<i>Aufpreis für Glasmattierung Linea.02 (165)</i>							+ 569,-	+ 569,-	+ 569,-	+ 569,-
<i>Aufpreis für Ausführung Mattglas sandgestrahlt (60)</i>							+ 263,-	+ 263,-	+ 263,-	+ 263,-
<i>Aufpreis für Ausführung Echtglas, Grau (52), Chinchilla (54)</i>							+ 263,-	+ 263,-	+ 263,-	+ 263,-
<i>Aufpreis für Ausführung Echtglas, Carré (56)</i>							+ 348,-	+ 348,-	+ 348,-	+ 348,-
<i>Aufpreis <b>pro Element</b> für Ausführung Echtglas, Spiegel (47) (Bitte angeben, welche Elemente in Ausführung Echtglas, Spiegel (47) geliefert werden sollen)</i>							+ 170,-	+ 170,-	+ 170,-	+ 170,-



Alle Massangaben unterliegen einer Toleranz von ± 2 mm.

**\*Wichtig:** Das angegebene Wanneneinbaumass ist nicht der Verstellbereich der Duschkabine, s. Seite 456, Abb. 3+4.

Für die beste Passform empfehlen wir die HSK Duschwannen auf Seite 23–42.

# EXKLUSIV DREHFALTTÜREN

Sondermasse

6 mm Einscheiben-Sicherheitsglas (ESG)

mit innen glasbündigen Scharnieren und Dreh-/Falttür-Knaufgriff unverbindliche Preisempfehlung in SFr. (zzgl. MwSt.)

	Abmessungen in cm		Artikel-Nr.	Alu Silbermatt	Standardfarben	Sonderfarben	Chromoptik
	Breite von – bis	Höhe von – bis					
EckEinstieg mit Drehfalttür	50,0 – 100,0	bis 200,0	Echtglas, klar hell (50)	2.116,-	2.238,-	2.359,-	2.444,-
	100,1 – 140,0	bis 200,0	426500 . . 426500 . .	2.291,-	2.412,-	2.461,-	2.631,-
Scharniere, Drehlager, Griffe und ggfs. Stabilisationsbügel werden immer in Chrom geliefert.							
Bitte gewünschte Scharnierform Softcube oder Classic angeben. <b>Serienmässig wird Scharnierform Softcube, innen glasbündig geliefert.</b> (Optional Scharnierform Classic wählbar – bitte bei Bestellung angeben!)							
Aufpreis für zusätzlichen Griff am zweiten Türelement (je Seite)				+ 66,-	+ 66,-	+ 66,-	+ 66,-
Aufpreis für Sonderhöhe (über 200,0 cm bis max. 210,0 cm)				+ 255,-	+ 255,-	+ 255,-	+ 255,-
<i>Aufpreis für Edelglas</i>				+ 229,-	+ 229,-	+ 229,-	+ 229,-
<i>Aufpreis für Ausführung Echtglas, ShowerGuard (150)</i>				+ 935,-	+ 935,-	+ 935,-	+ 935,-
Aufpreis für Glasmattierung mittig, Breite 65 cm (100)				+ 263,-	+ 263,-	+ 263,-	+ 263,-
Aufpreis für Glasmattierung Linea.01 (164)				+ 569,-	+ 569,-	+ 569,-	+ 569,-
Aufpreis für Glasmattierung Linea.02 (165)				+ 569,-	+ 569,-	+ 569,-	+ 569,-
Aufpreis für Ausführung Mattglas sandgestrahlt (60)				+ 263,-	+ 263,-	+ 263,-	+ 263,-
Aufpreis für Ausführung Echtglas, Grau (52), Chinchilla (54)				+ 263,-	+ 263,-	+ 263,-	+ 263,-
Aufpreis für Ausführung Echtglas, Carré (56)				+ 348,-	+ 348,-	+ 348,-	+ 348,-
Aufpreis <b>pro Element</b> für Ausführung Echtglas, Spiegel (47) (Bitte angeben, welche Elemente in Ausführung Echtglas, Spiegel (47) geliefert werden sollen)				+ 170,-	+ 170,-	+ 170,-	+ 170,-
<b>Aufpreis je Schräge und je Ausschnitt</b>				+ 246,-	+ 246,-	+ 246,-	+ 246,-

Exklusiv

**Sonderkonstruktionen**, die in masslicher und/oder technischer Art und Weise über die oben dargestellten Sondermassmöglichkeiten hinausgehen, werden **auf Anfrage** auf ihre technische Machbarkeit geprüft und **nach individuellem Aufwand berechnet**.

Bitte waagerechten Einbau der Duschwanne prüfen. Bei einer Nische das Mass oben, mittig und unten angeben.

Bitte nur das lichte Mass der Duschwanne angeben. Bedingte Massabzüge erfolgen werksseitig.

**Wichtig: Bodengleichen Einbau ohne Duschwanne bitte unbedingt mit Massangabe des gewünschten Nassbereiches bei der Bestellung angeben (s. Seite 48).**

# EXKLUSIV DREHFALTTÜREN

Standardmasse

6 mm Einscheiben-Sicherheitsglas (ESG)

mit innen glasbündigen Scharnieren und Dreh-/Falttür-Knaufgriff unverbindliche Preisempfehlung in SFr. (zzgl. MwSt.)

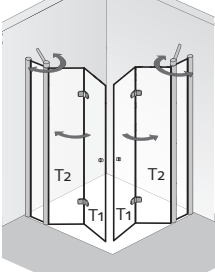
F = Festelement T1 = vorderes Türelement T2 = hinteres Türelement	Version	Wannen- einbaumass* cm	Fliesenmass Glas Mitte Fuge cm	F cm	T1 cm	T2 cm	Artikel-Nr.	Alu Silber- matt	Standard- farben	Sonder- farben	Chrom- optik	
<b>Eckeinstieg mit Drehfalttür an Nebenteil</b>    Höhe 200 cm	L x R						<b>Echtglas, klar hell (50)</b>					
	90 x 90	88,5 – 90,5	84,9 – 86,9	23,9	27,3	32,2	<b>428018 . .</b>	2.036,-	2.123,-	2.259,-	2.405,-	
	100 x 100	98,5 – 100,5	94,9 – 96,9	23,9	32,3	37,2	<b>428019 . .</b>	2.184,-	2.235,-	2.276,-	2.507,-	
	120 x 120	118,5 – 120,5	114,9 – 116,9	23,9	42,3	47,2	<b>428028 . .</b>	2.269,-	2.327,-	2.357,-	2.633,-	
	Scharniere, Drehlager, Griffe und ggfs. Stabilisationsbügel werden immer in Chrom geliefert.											
	Bitte gewünschte Scharnierform Softcube oder Classic angeben. <b>Serienmässig wird Scharnierform Softcube, innen glasbündig geliefert.</b> (Optional Scharnierform Classic wählbar – bitte bei Bestellung angeben!)											
	Aufpreis für zusätzlichen Griff am zweiten Türelement (je Seite)								+ 66,-	+ 66,-	+ 66,-	+ 66,-
	<i>Aufpreis für Edelglas</i>								+ 229,-	+ 229,-	+ 229,-	+ 229,-
	<i>Aufpreis für Ausführung Echtglas, ShowerGuard (150)</i>								+ 935,-	+ 935,-	+ 935,-	+ 935,-
	<i>Aufpreis für Glasmattierung mittig, Breite 65 cm (100)</i>								+ 263,-	+ 263,-	+ 263,-	+ 263,-
<i>Aufpreis für Glasmattierung Linea.01 (164)</i>								+ 569,-	+ 569,-	+ 569,-	+ 569,-	
<i>Aufpreis für Glasmattierung Linea.02 (165)</i>								+ 569,-	+ 569,-	+ 569,-	+ 569,-	
<i>Aufpreis für Ausführung Mattglas sandgestrahlt (60)</i>								+ 263,-	+ 263,-	+ 263,-	+ 263,-	
<i>Aufpreis für Ausführung Echtglas, Grau (52), Chinchilla (54)</i>								+ 263,-	+ 263,-	+ 263,-	+ 263,-	
<i>Aufpreis für Ausführung Echtglas, Carré (56)</i>								+ 348,-	+ 348,-	+ 348,-	+ 348,-	
<i>Aufpreis <b>pro Element</b> für Ausführung Echtglas, Spiegel (47)</i> (Bitte angeben, welche Elemente in Ausführung Echtglas, Spiegel (47) geliefert werden sollen)								+ 170,-	+ 170,-	+ 170,-	+ 170,-	

Alle Massangaben unterliegen einer Toleranz von ± 2 mm.

**\*Wichtig:** Das angegebene Wanneneinbaumass ist nicht der Verstellbereich der Duschkabine, s. Seite 456, Abb. 3+4.

Für die beste Passform empfehlen wir die HSK Duschwannen auf Seite 23–42.

# EXKLUSIV DREHFALTTÜREN

Sondermasse

6 mm Einscheiben-Sicherheitsglas (ESG)

mit innen glasbündigen Scharnieren und Dreh-/Falttür-Knaufgriff unverbindliche Preisempfehlung in SFr. (zzgl. MwSt.)

	Abmessungen in cm		Artikel-Nr.	Alu Silbermatt	Standardfarben	Sonderfarben	Chromoptik
	Breite von – bis	Höhe von – bis					
<b>EckEinstieg mit Drehfalttür an Nebenteil</b>	90 – 160,0	bis 200,0	<b>Echtglas, klar hell (50) 428500 . .</b>	2.357,-	2.422,-	2.446,-	2.716,-
Scharniere, Drehlager, Griffe und ggfs. Stabilisationsbügel werden immer in Chrom geliefert.							
Bitte gewünschte Scharnierform Softcube oder Classic angeben. <b>Serienmässig wird Scharnierform Softcube, innen glasbündig geliefert.</b> (Optional Scharnierform Classic wählbar – bitte bei Bestellung angeben!)							
Aufpreis für zusätzlichen Griff am zweiten Türelement (je Seite)				+ 66,-	+ 66,-	+ 66,-	+ 66,-
Aufpreis für Sonderhöhe (über 200,0 cm bis max. 210,0 cm)				+ 255,-	+ 255,-	+ 255,-	+ 255,-
<i>Aufpreis für Edelglas</i>				+ 229,-	+ 229,-	+ 229,-	+ 229,-
<i>Aufpreis für Ausführung Echtglas, ShowerGuard (150)</i>				+ 935,-	+ 935,-	+ 935,-	+ 935,-
Aufpreis für Glasmattierung mittig, Breite 65 cm (100)				+ 263,-	+ 263,-	+ 263,-	+ 263,-
Aufpreis für Glasmattierung Linea.01 (164)				+ 569,-	+ 569,-	+ 569,-	+ 569,-
Aufpreis für Glasmattierung Linea.02 (165)				+ 569,-	+ 569,-	+ 569,-	+ 569,-
Aufpreis für Ausführung Mattglas sandgestrahlt (60)				+ 263,-	+ 263,-	+ 263,-	+ 263,-
Aufpreis für Ausführung Echtglas, Grau (52), Chinchilla (54)				+ 263,-	+ 263,-	+ 263,-	+ 263,-
Aufpreis für Ausführung Echtglas, Carré (56)				+ 348,-	+ 348,-	+ 348,-	+ 348,-
Aufpreis <b>pro Element</b> für Ausführung Echtglas, Spiegel (47) (Bitte angeben, welche Elemente in Ausführung Echtglas, Spiegel (47) geliefert werden sollen)				+ 170,-	+ 170,-	+ 170,-	+ 170,-
<b>Aufpreis je Schräge und je Ausschnitt</b>				+ 246,-	+ 246,-	+ 246,-	+ 246,-

Exklusiv

**Sonderkonstruktionen**, die in masslicher und/oder technischer Art und Weise über die oben dargestellten Sondermassmöglichkeiten hinausgehen, werden **auf Anfrage** auf ihre technische Machbarkeit geprüft und **nach individuellem Aufwand berechnet**.

Bitte waagerechten Einbau der Duschwanne prüfen. Bei einer Nische das Mass oben, mittig und unten angeben.

Bitte nur das lichte Mass der Duschwanne angeben. Bedingte Massabzüge erfolgen werksseitig.

**Wichtig: Bodengleichen Einbau ohne Duschwanne bitte unbedingt mit Massangabe des gewünschten Nassbereiches bei der Bestellung angeben (s. Seite 48).**

# EXKLUSIV DREHFALTTÜREN

Standardmasse

6 mm Einscheiben-Sicherheitsglas (ESG)

mit innen glasbündigen Scharnieren und Dreh-/Falлтür-Knaufgriffverbindliche Preisempfehlung in SFr. (zzgl. MwSt.)

F = Festelement E = Einstieg	Version	Wannen- einbaumass* cm	Fliesenmass Glas Mitte Fuge cm	F cm	E cm	Artikel-Nr.	Alu Silber- matt	Standard- farben	Sonder- farben	Chrom- optik	
<b>EckEinstieg mit Drehfalttür und Festelement</b>  	L x R					<b>Echtglas, klar hell (50)</b>					
	90 x 120	88,5 – 90,5 x 118,5 – 120,5	84,9 – 86,9 x 114,9 – 116,9	34	110	<b>427024 . .</b>	2.291,-	2.368,-	2.674,-	2.854,-	
	90 x 140	88,5 – 90,5 x 138,5 – 140,5	84,9 – 86,9 x 134,9 – 136,9	54	110	<b>427022 . .</b>	2.369,-	2.444,-	2.750,-	2.934,-	
	120 x 90	118,5 – 120,5 x 88,5 – 90,5	114,9 – 116,9 x 84,9 – 86,9	34	110	<b>427025 . .</b>	2.291,-	2.368,-	2.674,-	2.854,-	
	140 x 90	138,5 – 140,5 x 88,5 – 90,5	134,9 – 136,9 x 84,9 – 86,9	54	110	<b>427027 . .</b>	2.369,-	2.444,-	2.750,-	2.934,-	
Scharniere, Drehlager, Griffe und ggfs. Stabilisationsbügel werden immer in Chrom geliefert.											
<b>Bitte Position des Festelements angeben.</b>											
Bitte gewünschte Scharnierform Softcube oder Classic angeben.											
<b>Serienmässig wird Scharnierform Softcube, innen glasbündig geliefert.</b> (Optional Scharnierform Classic wählbar – bitte bei Bestellung angeben!)											
Aufpreis für zusätzlichen Griff am zweiten Türelement (je Seite)							+ 66,-	+ 66,-	+ 66,-	+ 66,-	
<i>Aufpreis für Edelglas</i>							+ 229,-	+ 229,-	+ 229,-	+ 229,-	
<i>Aufpreis für Ausführung Echtglas, ShowerGuard (150)</i>							+ 935,-	+ 935,-	+ 935,-	+ 935,-	
<i>Aufpreis für Glasmattierung mittig, Breite 65 cm (100)</i>							+ 263,-	+ 263,-	+ 263,-	+ 263,-	
<i>Aufpreis für Glasmattierung Linea.01 (164)</i>							+ 569,-	+ 569,-	+ 569,-	+ 569,-	
<i>Aufpreis für Glasmattierung Linea.02 (165)</i>							+ 569,-	+ 569,-	+ 569,-	+ 569,-	
<i>Aufpreis für Ausführung Mattglas sandgestrahlt (60)</i>							+ 263,-	+ 263,-	+ 263,-	+ 263,-	
<i>Aufpreis für Ausführung Echtglas, Grau (52), Chinchilla (54)</i>							+ 263,-	+ 263,-	+ 263,-	+ 263,-	
<i>Aufpreis für Ausführung Echtglas, Carré (56)</i>							+ 348,-	+ 348,-	+ 348,-	+ 348,-	
<i>Aufpreis <b>pro Element</b> für Ausführung Echtglas, Spiegel (47)</i> (Bitte angeben, welche Elemente in Ausführung Echtglas, Spiegel (47) geliefert werden sollen)							+ 170,-	+ 170,-	+ 170,-	+ 170,-	

Alle Massangaben unterliegen einer Toleranz von ± 2 mm.

**\*Wichtig:** Das angegebene Wanneneinbaumass ist nicht der Verstellbereich der Duschkabine, s. Seite 456, Abb. 3+4.

Für die beste Passform empfehlen wir die HSK Duschwannen auf Seite 23–42.

# EXKLUSIV DREHFALTTÜREN

Sondermasse

6 mm Einscheiben-Sicherheitsglas (ESG)

mit innen glasbündigen Scharnieren und Dreh-/Falttür-Knaufgriff unverbindliche Preisempfehlung in SFr. (zzgl. MwSt.)

	Abmessungen in cm		Artikel-Nr.	Alu Silbermatt	Standardfarben	Sonderfarben	Chromoptik
	Breite von – bis	Höhe von – bis					
<b>EckEinstieg mit Drehfalttür und Festelement</b>	bis 160,0	bis 200,0	<b>Echtglas, klar hell (50) 427500 . .</b>	2.521,-	2.597,-	2.903,-	3.087,-
<p>Drehfalttür ohne Festelement max. 140,0</p> <p>Scharniere, Drehlager, Griffe und ggfs. Stabilisationsbügel werden immer in Chrom geliefert.</p> <p><b>Bitte Skizze Einbausituation beifügen.</b>  <b>Bitte gewünschte Breite des Türelements angeben.</b>  <b>Maximale Breite Drehfalttür an Festelement 90 cm (Wanneneinbaumass).</b>  <b>Maximale Breite Drehfalttür an Wand 120 cm (Wanneneinbaumass).</b></p> <p>Bitte gewünschte Scharnierform Softcube oder Classic angeben.  <b>Serienmässig wird Scharnierform Softcube, innen glasbündig geliefert.</b>                      (Optional Scharnierform Classic wählbar – bitte bei Bestellung angeben!)</p> <p>Aufpreis für zusätzlichen Griff am zweiten Türelement (je Seite) + 66,- + 66,- + 66,- + 66,-</p> <p>Aufpreis für Sonderhöhe (über 200,0 cm bis max. 210,0 cm) + 255,- + 255,- + 255,- + 255,-</p> <p><i>Aufpreis für Edelglas</i> + 229,- + 229,- + 229,- + 229,-  <i>Aufpreis für Ausführung Echtglas, ShowerGuard (150)</i> + 935,- + 935,- + 935,- + 935,-                      Aufpreis für Glasmattierung mittig, Breite 65 cm (100) + 263,- + 263,- + 263,- + 263,-                      Aufpreis für Glasmattierung Linea.01 (164) + 569,- + 569,- + 569,- + 569,-                      Aufpreis für Glasmattierung Linea.02 (165) + 569,- + 569,- + 569,- + 569,-                      Aufpreis für Ausführung Mattglas sandgestrahlt (60) + 263,- + 263,- + 263,- + 263,-                      Aufpreis für Ausführung Echtglas, Grau (52), Chinchilla (54) + 263,- + 263,- + 263,- + 263,-                      Aufpreis für Ausführung Echtglas, Carré (56) + 348,- + 348,- + 348,- + 348,-</p> <p>Aufpreis <b>pro Element</b> für Ausführung Echtglas, Spiegel (47) + 170,- + 170,- + 170,- + 170,-                      (Bitte angeben, welche Elemente in Ausführung Echtglas, Spiegel (47) geliefert werden sollen)</p> <p><b>Aufpreis je Schräge und je Ausschnitt</b> + 246,- + 246,- + 246,- + 246,-</p>							

Exklusiv

**Sonderkonstruktionen**, die in masslicher und/oder technischer Art und Weise über die oben dargestellten Sondermassmöglichkeiten hinausgehen, werden **auf Anfrage** auf ihre technische Machbarkeit geprüft und **nach individuellem Aufwand berechnet**.

Bitte waagerechten Einbau der Duschwanne prüfen. Bei einer Nische das Mass oben, mittig und unten angeben.  
 Bitte nur das lichte Mass der Duschwanne angeben. Bedingte Massabzüge erfolgen werksseitig.  
**Wichtig: Bodengleichen Einbau ohne Duschwanne bitte unbedingt mit Massangabe des gewünschten Nassbereiches bei der Bestellung angeben (s. Seite 48).**

# EXKLUSIV DREHFALTTÜREN

Standardmasse

6 mm Einscheiben-Sicherheitsglas (ESG)

mit innen glasbündigen Scharnieren und Dreh-/Falлтür-Knaufgriff funverbindliche Preisempfehlung in SFr. (zzgl. MwSt.)

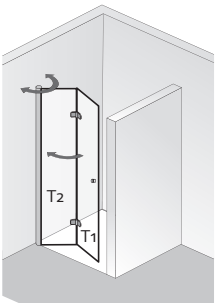
T1 = vorderes Türelement T2 = hinteres Türelement	Version	Wannen- einbaumass* cm	Fliesenmass Glas Mitte Fuge cm	T1 cm	T2 cm	Artikel-Nr.	Alu Silber- matt	Standard- farben	Sonder- farben	Chrom- optik	
 <p>Abb.: Anschlag links</p> <p>Höhe 200 cm</p>	<b>Drehfalttür Nische</b>					<b>Echtglas, klar hell (50)</b>					
	75	73,0 – 76,0		30,0	38,5	<b>406075 . .</b>	941,-	1.050,-	1.222,-	1.307,-	
	80	78,0 – 81,0		32,0	41,0	<b>406080 . .</b>	984,-	1.099,-	1.266,-	1.356,-	
	<b>90</b>	<b>88,0 – 91,0</b>		<b>37,0</b>	<b>46,0</b>	<b>406090 . .</b>	<b>1.016,-</b>	<b>1.137,-</b>	<b>1.307,-</b>	<b>1.402,-</b>	
	100	98,0 – 101,0		42,0	51,0	<b>406100 . .</b>	1.120,-	1.249,-	1.443,-	1.538,-	
Scharniere, Drehlager, Griffe und ggfs. Stabilisationsbügel werden immer in Chrom geliefert.											
<b>Bitte Anschlag der Tür angeben.</b>											
Bitte gewünschte Scharnierform Softcube oder Classic angeben.											
<b>Serienmässig wird Scharnierform Softcube, innen glasbündig geliefert.</b> (Optional Scharnierform Classic wählbar – bitte bei Bestellung angeben!)											
Aufpreis für zusätzlichen Griff am zweiten Türelement							+ 66,-	+ 66,-	+ 66,-	+ 66,-	
<i>Aufpreis für Edelglas</i>							+ 117,-	+ 117,-	+ 117,-	+ 117,-	
<i>Aufpreis für Ausführung Echtglas, ShowerGuard (150)</i>							+ 467,-	+ 467,-	+ 467,-	+ 467,-	
<i>Aufpreis für Glasmattierung mittig, Breite 65 cm (100)</i>							+ 178,-	+ 178,-	+ 178,-	+ 178,-	
<i>Aufpreis für Glasmattierung Linea.01 (164)</i>							+ 331,-	+ 331,-	+ 331,-	+ 331,-	
<i>Aufpreis für Glasmattierung Linea.02 (165)</i>							+ 331,-	+ 331,-	+ 331,-	+ 331,-	
<i>Aufpreis für Ausführung Mattglas sandgestrahlt (60)</i>							+ 178,-	+ 178,-	+ 178,-	+ 178,-	
<i>Aufpreis für Ausführung Echtglas, Grau (52), Chinchilla (54)</i>							+ 134,-	+ 134,-	+ 134,-	+ 134,-	
<i>Aufpreis für Ausführung Echtglas, Carré (56)</i>							+ 178,-	+ 178,-	+ 178,-	+ 178,-	
<i>Aufpreis <b>pro Element</b> für Ausführung Echtglas, Spiegel (47)</i> (Bitte angeben, welche Elemente in Ausführung Echtglas, Spiegel (47) geliefert werden sollen)							+ 170,-	+ 170,-	+ 170,-	+ 170,-	

Alle Massangaben unterliegen einer Toleranz von ± 2 mm.

**\*Wichtig:** Das angegebene Wanneneinbaumass ist nicht der Verstellbereich der Duschkabine, s. Seite 456, Abb. 3+4.

**Für die beste Passform empfehlen wir die HSK Duschwannen auf Seite 23–42.**



# EXKLUSIV DREHFALTTÜREN

Sondermasse

6 mm Einscheiben-Sicherheitsglas (ESG)

mit innen glasbündigen Scharnieren und Dreh-/Falttür-Knaufgriff unverbindliche Preisempfehlung in SFr. (zzgl. MwSt.)

	Abmessungen in cm		Artikel-Nr.	Alu Silbermatt	Standardfarben	Sonderfarben	Chromoptik
	Breite von – bis	Höhe von – bis					
Drehfalttür Nische	50,0 – 140,0	bis 200,0	<b>Echtglas, klar hell (50) 406500 . .</b>	1.186,-	1.307,-	1.509,-	1.596,-
Scharniere, Drehlager, Griffe und ggfs. Stabilisationsbügel werden immer in Chrom geliefert.							
<b>Bitte Anschlag der Tür angeben.</b>							
Bitte gewünschte Scharnierform Softcube oder Classic angeben. <b>Serienmässig wird Scharnierform Softcube, innen glasbündig geliefert.</b> (Optional Scharnierform Classic wählbar – bitte bei Bestellung angeben!)							
Aufpreis für zusätzlichen Griff am zweiten Türelement				+ 66,-	+ 66,-	+ 66,-	+ 66,-
Aufpreis für Sonderhöhe (über 200,0 cm bis max. 210,0 cm)				+ 255,-	+ 255,-	+ 255,-	+ 255,-
<i>Aufpreis für Edelglas</i>				+ 117,-	+ 117,-	+ 117,-	+ 117,-
<i>Aufpreis für Ausführung Echtglas, ShowerGuard (150)</i>				+ 467,-	+ 467,-	+ 467,-	+ 467,-
Aufpreis für Glasmattierung mittig, Breite 65 cm (100)				+ 178,-	+ 178,-	+ 178,-	+ 178,-
Aufpreis für Glasmattierung Linea.01 (164)				+ 331,-	+ 331,-	+ 331,-	+ 331,-
Aufpreis für Glasmattierung Linea.02 (165)				+ 331,-	+ 331,-	+ 331,-	+ 331,-
Aufpreis für Ausführung Mattglas sandgestrahlt (60)				+ 178,-	+ 178,-	+ 178,-	+ 178,-
Aufpreis für Ausführung Echtglas, Grau (52), Chinchilla (54)				+ 134,-	+ 134,-	+ 134,-	+ 134,-
Aufpreis für Ausführung Echtglas, Carré (56)				+ 178,-	+ 178,-	+ 178,-	+ 178,-
Aufpreis <b>pro Element</b> für Ausführung Echtglas, Spiegel (47) (Bitte angeben, welche Elemente in Ausführung Echtglas, Spiegel (47) geliefert werden sollen)				+ 170,-	+ 170,-	+ 170,-	+ 170,-
<b>Aufpreis je Schräge und je Ausschnitt</b>				+ 246,-	+ 246,-	+ 246,-	+ 246,-

Exklusiv

**Sonderkonstruktionen**, die in masslicher und/oder technischer Art und Weise über die oben dargestellten Sondermassmöglichkeiten hinausgehen, werden **auf Anfrage** auf ihre technische Machbarkeit geprüft und **nach individuellem Aufwand berechnet**.

Bitte waagerechten Einbau der Duschwanne prüfen. Bei einer Nische das Mass oben, mittig und unten angeben.

Bitte nur das lichte Mass der Duschwanne angeben. Bedingte Massabzüge erfolgen werksseitig.

**Wichtig: Bodengleichen Einbau ohne Duschwanne bitte unbedingt mit Massangabe des gewünschten Nassbereiches bei der Bestellung angeben (s. Seite 48).**

# EXKLUSIV DREHFALTTÜREN

Standardmasse

6 mm Einscheiben-Sicherheitsglas (ESG)

mit innen glasbündigen Scharnieren und Dreh-/Falttür-Knaufgriff Preisempfehlung in SFr. (zzgl. MwSt.)

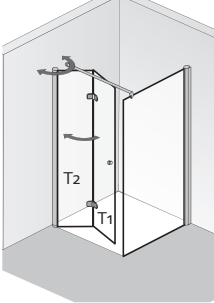
T1 = vorderes Türelement T2 = hinteres Türelement	Version	Wannen- einbaumass* cm	Fliesenmass Glas Mitte Fuge cm	T1 cm	T2 cm	Artikel-Nr.	Alu Silber- matt	Standard- farben	Sonder- farben	Chrom- optik						
 <p>Abb.: Anschlag links</p> <p>Höhe 200 cm (inkl. Stabilisationsbügel 202,5 cm)</p>	<b>Drehfalttür</b>					<b>Echtglas, klar hell (50)</b> <b>407075 . .</b> <b>407080 . .</b> <b>407090 . .</b> <b>407100 . .</b>  <b>436075 . .</b> <b>436080 . .</b> <b>436090 . .</b> <b>436100 . .</b>	950,- 958,- <b>984,-</b> 1.096,-  567,- 610,- <b>652,-</b> 695,-	1.014,- 1.065,- <b>1.099,-</b> 1.215,-  652,- 673,- <b>712,-</b> 763,-	1.171,- 1.218,- <b>1.264,-</b> 1400,-  695,- 729,- <b>780,-</b> 831,-	1.266,- 1.307,- <b>1.356,-</b> 1.492,-  797,- 831,- <b>882,-</b> 933,-						
	75	73,5 – 75,5	69,9 – 71,9	30,0	38,5											
	80	78,5 – 80,5	74,9 – 76,9	32,0	41,0											
	<b>90</b>	88,5 – 90,5	84,9 – 86,9	<b>37,0</b>	<b>46,0</b>											
	100	98,5 – 100,5	94,9 – 96,9	42,0	51,0											
	<b>Seitenwand</b>															
	75	73,5 – 75,5	69,9 – 71,9													
	80	78,5 – 80,5	74,9 – 76,9													
	<b>90</b>	88,5 – 90,5	84,9 – 86,9													
	100	98,5 – 100,5	94,9 – 96,9													
	Scharniere, Drehlager, Griffe und ggfs. Stabilisationsbügel werden immer in Chrom geliefert.															
	<b>Bitte Anschlag der Tür angeben.</b>															
	Bitte gewünschte Scharnierform Softcube oder Classic angeben. <b>Serienmässig wird Scharnierform Softcube, innen glasbündig geliefert.</b> (Optional Scharnierform Classic wählbar – bitte bei Bestellung angeben!)															
	Aufpreis für zusätzlichen Griff am zweiten Türelement										+ 66,-	+ 66,-	+ 66,-	+ 66,-		
<i>Aufpreis für Edelmetall</i>							+ 229,-	+ 229,-	+ 229,-	+ 229,-						
<i>Aufpreis für Ausführung Echtglas, ShowerGuard (150)</i>							+ 935,-	+ 935,-	+ 935,-	+ 935,-						
<i>Aufpreis für Glasmattierung mittig, Breite 65 cm (100)</i>							+ 263,-	+ 263,-	+ 263,-	+ 263,-						
<i>Aufpreis für Glasmattierung Linea.01 (164)</i>							+ 569,-	+ 569,-	+ 569,-	+ 569,-						
<i>Aufpreis für Glasmattierung Linea.02 (165)</i>							+ 569,-	+ 569,-	+ 569,-	+ 569,-						
<i>Aufpreis für Ausführung Mattglas sandgestrahlt (60)</i>							+ 263,-	+ 263,-	+ 263,-	+ 263,-						
<i>Aufpreis für Ausführung Echtglas, Grau (52), Chinchilla (54)</i>							+ 263,-	+ 263,-	+ 263,-	+ 263,-						
<i>Aufpreis für Ausführung Echtglas, Carré (56)</i>							+ 348,-	+ 348,-	+ 348,-	+ 348,-						
– Aufpreis gilt für Tür inkl. Seitenwand –																
Aufpreis <b>pro Element</b> für Ausführung Echtglas, Spiegel (47) (Bitte angeben, welche Elemente in Ausführung Echtglas, Spiegel (47) geliefert werden sollen)							+ 170,-	+ 170,-	+ 170,-	+ 170,-						
<b>Kombinierbar mit Handtuchhalter, universal (s. Seite 270)</b> Bitte bei Bestellung angeben.							+ 287,-	+ 287,-	+ 287,-	+ 287,-						

Alle Massangaben unterliegen einer Toleranz von ± 2 mm.

**\*Wichtig:** Das angegebene Wanneneinbaumass ist nicht der Verstellbereich der Duschkabine, s. Seite 456, Abb. 3+4.

Für die beste Passform empfehlen wir die HSK Duschwannen auf Seite 23–42.

# EXKLUSIV DREHFALTTÜREN

Sondermasse

6 mm Einscheiben-Sicherheitsglas (ESG)

mit innen glasbündigen Scharnieren und Dreh-/Falttür-Knaufgriff unverbindliche Preisempfehlung in SFr. (zzgl. MwSt.)

	Abmessungen in cm		Artikel-Nr.	Alu Silbermatt	Standardfarben	Sonderfarben	Chromoptik
	Breite von – bis	Höhe von – bis					
<b>Drehfalttür mit einer Seitenwand</b>	<b>Drehfalttür</b> 50,0 – 140,0	bis 200,0	<b>Echtglas, klar hell (50)</b> <b>407500 . .</b>	1.164,-	1.273,-	1.475,-	1.562,-
	<b>Seitenwand*</b> bis 160,0	bis 200,0	<b>436500 . .</b>	754,-	882,-	916,-	1.018,-
<p>* Technisch bedingt steht eine verkürzte Seitenwand neben der jeweiligen Badewanne oder Abmauerung. (Breite verkürzte Seitenwand max. 130,0 cm).</p> <p>Scharniere, Drehlager, Griffe und ggfs. Stabilisationsbügel werden immer in Chrom geliefert.</p> <p><b>Bitte Anschlag der Tür angeben.</b></p> <p>Bitte gewünschte Scharnierform Softcube oder Classic angeben.  <b>Serienmässig wird Scharnierform Softcube, innen glasbündig geliefert.</b>                      (Optional Scharnierform Classic wählbar – bitte bei Bestellung angeben!)</p> <p>Aufpreis für zusätzlichen Griff am zweiten Türelement + 66,- + 66,- + 66,- + 66,-</p> <p>Aufpreis für Sonderhöhe (über 200,0 cm bis max. 210,0 cm) + 255,- + 255,- + 255,- + 255,-</p> <p><i>Aufpreis für Edelglas</i> + 229,- + 229,- + 229,- + 229,-  <i>Aufpreis für Ausführung Echtglas, ShowerGuard (150)</i> + 935,- + 935,- + 935,- + 935,-  <i>Aufpreis für Glasmattierung mittig, Breite 65 cm (100)</i> + 263,- + 263,- + 263,- + 263,-  <i>Aufpreis für Glasmattierung Linea.01 (164)</i> + 569,- + 569,- + 569,- + 569,-  <i>Aufpreis für Glasmattierung Linea.02 (165)</i> + 569,- + 569,- + 569,- + 569,-  <i>Aufpreis für Ausführung Mattglas sandgestrahlt (60)</i> + 263,- + 263,- + 263,- + 263,-  <i>Aufpreis für Ausführung Echtglas, Grau (52), Chinchilla (54)</i> + 263,- + 263,- + 263,- + 263,-  <i>Aufpreis für Ausführung Echtglas, Carré (56)</i> + 348,- + 348,- + 348,- + 348,-                      – Aufpreis gilt für Tür inkl. Seitenwand –</p> <p>Aufpreis <b>pro Element</b> für Ausführung Echtglas, Spiegel (47) + 170,- + 170,- + 170,- + 170,-                      (Bitte angeben, welche Elemente in Ausführung Echtglas, Spiegel (47) geliefert werden sollen)</p> <p><b>Aufpreis je Schräge und je Ausschnitt</b> + 246,- + 246,- + 246,- + 246,-</p> <p><b>Kombinierbar mit Handtuchhalter, universal (s. Seite 270)</b> + 287,- + 287,- + 287,- + 287,-                      Bitte bei Bestellung angeben.</p>							

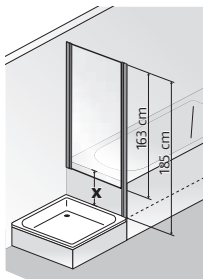

Montage der Seitenwand erfolgt **neben** der Badewanne.



Exklusiv

**Sonderkonstruktionen**, die in masslicher und/oder technischer Art und Weise über die oben dargestellten Sondermassmöglichkeiten hinausgehen, werden **auf Anfrage** auf ihre technische Machbarkeit geprüft und **nach individuellem Aufwand berechnet**.

Bitte waagerechten Einbau der Duschwanne prüfen. Bei einer Nische das Mass oben, mittig und unten angeben.  
 Bitte nur das lichte Mass der Duschwanne angeben. Bedingte Massabzüge erfolgen werksseitig.  
**Wichtig: Bodengleichen Einbau ohne Duschwanne bitte unbedingt mit Massangabe des gewünschten Nassbereiches bei der Bestellung angeben (s. Seite 48).**

## EXKLUSIV PROFIL-DREHFALTTÜR

6 mm Einscheiben-Sicherheitsglas (ESG)



### Exklusiv Profil-Drehfalttür Fensterlösung

Das neuartige, um 180°schwenkbare Drehfaltprofil dieser innovativen Lösung wird kombiniert mit dem bewährten, drehbaren Exklusiv Wandanschlussprofil. Damit kann die komplette 6 mm Echtglas-Duschkabine einfach zusammengefaltet und flach an die Wand gedreht werden. Das schafft viel Bewegungsfläche selbst in kleinen Bädern. Praktisch: der funktionale HSK-Drehfalttür-Griff.

# EXKLUSIV PROFIL-DREHFALTTÜR

Sondermasse

6 mm Einscheiben-Sicherheitsglas (ESG)

unverbindliche Preisempfehlung in SFr. (zzgl. MwSt.)

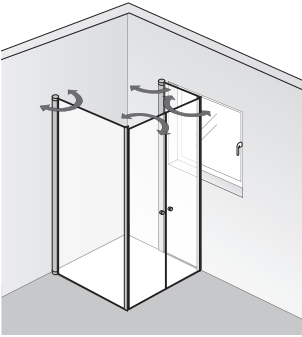
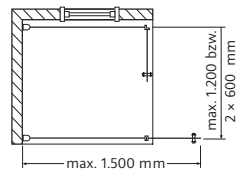
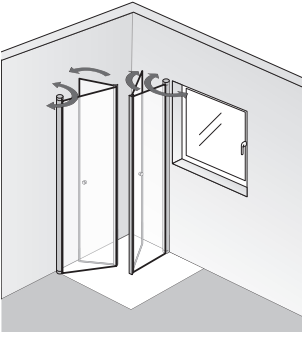
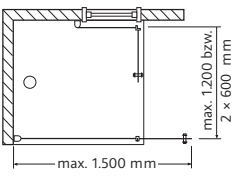
	Abmessungen in cm Breite von – bis	Höhe von – bis	Artikel-Nr.	Alu Silber- matt	Chrom- optik	
<b>Fensterlösung mit Profil-Drehfalttür, 4-teilig</b>  	je Türflügel (2-tlg.) max. 150,0 (s. Skizze)	bis 200,0	<b>Echtglas, klar hell (50) 418500 . .</b>	2.971,-	3.347,-	
<p>Drehlager + Griffe werden in Chrom geliefert</p>  <p>Abbildung zeigt Wandanschluss beider Türflügel wandseitig</p> <p>Breite Türflügel, 2-tlg. max. 1.500 mm</p>						
<p>Aufpreis für zusätzlichen Griff am zweiten Türelement (je Seite)</p>				+ 66,-	+ 66,-	
<p>Aufpreis für Sonderhöhe (über 200,0 cm bis max. 210,0 cm)</p>				+ 255,-	+ 255,-	
<p><i>Aufpreis für Edelglas</i></p>				+ 229,-	+ 229,-	
<p><i>Aufpreis für Ausführung Echtglas, ShowerGuard (150)</i></p>				+ 935,-	+ 935,-	
<p><i>Aufpreis für Glasmattierung mittig, Breite 65 cm (100)</i></p>				+ 263,-	+ 263,-	
<p><i>Aufpreis für Glasmattierung Linea.01 (164)</i></p>				+ 569,-	+ 569,-	
<p><i>Aufpreis für Glasmattierung Linea.02 (165)</i></p>				+ 569,-	+ 569,-	
<p><i>Aufpreis für Ausführung Mattglas sandgestrahlt (60)</i></p>				+ 263,-	+ 263,-	
<p><i>Aufpreis für Ausführung Echtglas, Grau (52)</i></p>				+ 263,-	+ 263,-	
<p><i>Aufpreis <b>pro Element</b> für Ausführung Echtglas, Spiegel (47)</i> (Bitte angeben, welche Elemente in Ausführung Echtglas, Spiegel (47) geliefert werden sollen)</p>				+ 170,-	+ 170,-	
 <p>Abbildung zeigt Wandanschluss neben Fenster</p> 	<p><b>Aufpreis je Schräge und je Ausschnitt</b></p>				+ 246,-	+ 246,-

Exklusiv

**Sonderkonstruktionen**, die in masslicher und/oder technischer Art und Weise über die oben dargestellten Sondermassmöglichkeiten hinausgehen, werden **auf Anfrage** auf ihre technische Machbarkeit geprüft und **nach individuellem Aufwand berechnet**.



Bitte waagerechten Einbau der Duschwanne prüfen. Bei einer Nische das Mass oben, mittig und unten angeben.

Bitte nur das lichte Mass der Duschwanne angeben. Bedingte Massabzüge erfolgen werksseitig.

Wichtig: Bodengleichen Einbau ohne Duschwanne bitte **unbedingt mit Massangabe des gewünschten Nassbereiches bei der Bestellung angeben (s. Seite 48)**.

## ZUBEHÖR EXKLUSIV

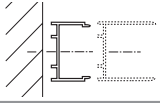
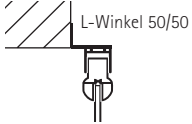
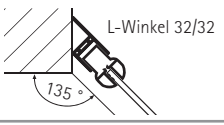
unverbindliche Preisempfehlung in SFr. (zzgl. MwSt.)

	Artikel	Artikel-Nr.	Alu Silbermatt	Standardfarben	Metall-/ Sonderfarben
	<b>Stapelprofil</b> zur Verbreiterung der einzelnen Elemente um jeweils 18 mm	<b>400001</b>	76,-	93,-	110,-
	<b>Befestigungswinkel 90°</b>	<b>E100239</b>	76,-	93,-	110,-
	<b>Befestigungswinkel 135°</b>	<b>E100239</b>	76,-	93,-	110,-
	Artikel	Artikel-Nr.	Chrom		
	<b>Handtuchhalter, universal</b> · für Kombination mit Seitenwänden oder geraden Front- / Glaselementen · Innen glasbündig	<b>100029</b>	287,-		

## AUFMASS- UND MONTAGESERVICE EXKLUSIV

Weitere Informationen finden Sie auf Seite 454.

Alle Aufmass- und Montagepreise sind **Netto-Preise zzgl. MwSt.** und gelten inkl. Anfahrt innerhalb der Schweiz.

Aufmass:	Leistung inkl. Fahrtkosten	Preis Netto
	Erstes Aufmass EXKLUSIV	165,-
	Zweites Aufmass am gleichen Termin für o.g. Serie	70,-
	Demontage (nur in Verbindung mit Aufmass oder Montageservice) inkl. Entsorgung	270,-
Montage:	Leistung inkl. Fahrtkosten	Preis Netto
	Drehtür Nische / Pendeltür Nische / Raumnische / Drehfalttür Nische	475,-
	Runddusche / Halbkreis / 5-Eck / EckEinstieg / Drehtür mit Seitenwand / Pendeltür mit Seitenwand / Drehfalttür Halbkreis / Drehfalttür mit Seitenwand / Drehfalttür EckEinstieg / Drehfalttür mit Seitenwand / Drehfalttür 5-Eck	640,-
	Aufpreis Übergrosse: alle Duschkabinen über <u>1.100 mm Breite</u> und / oder über <u>2.000 mm Höhe</u>	zzgl. 175,- auf den Normalpreis
	Profil-Drehfalttür / Sonderlösungen ohne Katalogabbildung	auf Anfrage
Sonstiges:		Preis Netto
	Berghütten / etc.	auf Anfrage
	Grössere Objekte + Ausstellungsmontagen	auf Anfrage

## ERSATZTEILE EXKLUSIV

EXKLUSIV-Ersatzteile entnehmen Sie bitte der sep. HSK-Ersatzteil-Preisliste.

### PROFILSKIZZE

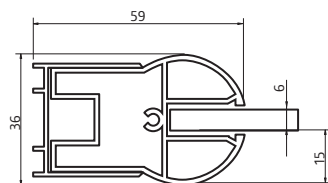

Seitenwand

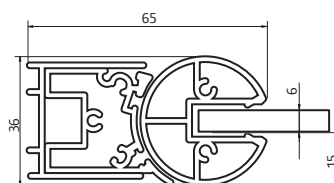

Tür



Favorit Nova

10 JAHRE  
QUALITÄTS-  
GARANTIE

20 JAHRE  
NACHKAUF-  
GARANTIE

5 mm Einscheiben-Sicherheitsglas (ESG)

unverbindliche Preisempfehlung in SFr. (zzgl. MwSt.)

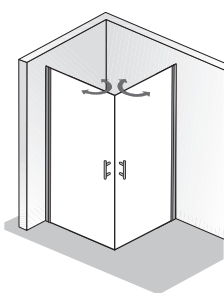
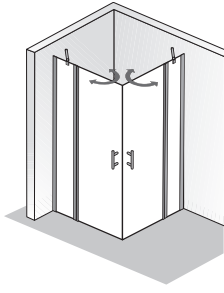
F = Festelement E = Einstieg	Version	Wannen- einbaumass* cm	Fliesenmass Glas Mitte Fuge cm	F cm	E cm	Artikel-Nr.	Alu Silber- matt	Weiss	Chrom- optik
 <p><b>EckEinstieg, 2-teilig</b></p>	L x R					<b>Echtglas, klar hell (50)</b>			
	75 x 75	73,5 – 75,5	70,1 – 72,1		88	<b>127010 ..</b>	1.069,-	1.215,-	1.470,-
	75 x 80					<b>127011 ..</b>	1.103,-	1.249,-	1.521,-
	75 x 90					<b>127012 ..</b>	1.137,-	1.307,-	1.555,-
	80 x 75					<b>127013 ..</b>	1.103,-	1.249,-	1.521,-
	80 x 80	78,5 – 80,5	75,1 – 77,1		95	<b>127014 ..</b>	1.181,-	1.351,-	1.606,-
	80 x 90					<b>127015 ..</b>	1.205,-	1.385,-	1.630,-
	90 x 75					<b>127016 ..</b>	1.137,-	1.307,-	1.555,-
	90 x 80					<b>127017 ..</b>	1.205,-	1.385,-	1.630,-
	<b>90 x 90</b>	<b>88,5 – 90,5</b>	<b>85,1 – 87,1</b>		<b>109</b>	<b>127018 ..</b>	<b>1.256,-</b>	<b>1.443,-</b>	<b>1.696,-</b>
100 x 100	98,5 – 100,5	95,1 – 97,1		123	<b>127019 ..</b>	1.334,-	1.521,-	1.791,-	
Höhe 195 cm	<p><i>Aufpreis für Edelglas</i></p> <p>Aufpreis für Glasmattierung mittig, Breite 65 cm (100)</p> <p>Aufpreis für Glasmattierung Linea.01 (164)</p> <p>Aufpreis für Glasmattierung Linea.02 (165)</p> <p>Aufpreis für Ausführung Mattglas sandgestrahlt (60)</p>						+ 229,-	+ 229,-	+ 229,-
							+ 263,-	+ 263,-	+ 263,-
							+ 569,-	+ 569,-	+ 569,-
							+ 569,-	+ 569,-	+ 569,-
							+ 263,-	+ 263,-	+ 263,-
 <p><b>EckEinstieg, 4-teilig</b></p>	L x R					<b>Echtglas, klar hell (50)</b>			
	75 x 75	73,5 – 75,5	70,1 – 72,1	35	48	<b>126010 ..</b>	1.181,-	1.351,-	1.606,-
	75 x 80					<b>126011 ..</b>	1.222,-	1.402,-	1.657,-
	75 x 90					<b>126012 ..</b>	1.256,-	1.443,-	1.696,-
	80 x 75					<b>126013 ..</b>	1.222,-	1.402,-	1.657,-
	80 x 80	78,5 – 80,5	75,1 – 77,1	35	55	<b>126014 ..</b>	1.290,-	1.477,-	1.742,-
	80 x 90					<b>126015 ..</b>	1.307,-	1.504,-	1.766,-
	90 x 75					<b>126016 ..</b>	1.256,-	1.443,-	1.696,-
	90 x 80					<b>126017 ..</b>	1.307,-	1.504,-	1.766,-
	<b>90 x 90</b>	<b>88,5 – 90,5</b>	<b>85,1 – 87,1</b>	<b>35</b>	<b>69</b>	<b>126018 ..</b>	<b>1.368,-</b>	<b>1.589,-</b>	<b>1.810,-</b>
100 x 100	98,5 – 100,5	95,1 – 97,1	45	69	<b>126019 ..</b>	1.443,-	1.664,-	1.929,-	
Höhe 195 cm	<p><i>Aufpreis für Edelglas</i></p> <p>Aufpreis für Glasmattierung mittig, Breite 65 cm (100)</p> <p>Aufpreis für Glasmattierung Linea.01 (164)</p> <p>Aufpreis für Glasmattierung Linea.02 (165)</p> <p>Aufpreis für Ausführung Mattglas sandgestrahlt (60)</p>						+ 229,-	+ 229,-	+ 229,-
							+ 263,-	+ 263,-	+ 263,-
							+ 569,-	+ 569,-	+ 569,-
							+ 569,-	+ 569,-	+ 569,-
							+ 263,-	+ 263,-	+ 263,-

Alle Massangaben unterliegen einer Toleranz von ± 2 mm.

\*Wichtig: Das angegebene Wanneneinbaumass ist nicht der Verstellbereich der Duschkabine, s. Seite 456, Abb. 3+4.

Für die beste Passform empfehlen wir die HSK Duschwannen auf Seite 23–42.



## 5 mm Einscheiben-Sicherheitsglas (ESG)

unverbindliche Preisempfehlung in SFr. (zzgl. MwSt.)

	Abmessungen in cm		Artikel-Nr.	Alu Silber- matt	Weiss	Chrom- optik				
	Breite von – bis	Höhe von – bis								
EckEinstieg, 2-teilig	bis 100,0	bis 200,0	<b>Echtglas, klar hell (50)</b> <b>127500 . .</b>	1.470,-	1.708,-	1.963,-				
							<i>Aufpreis für Edelglas</i>	+ 229,-	+ 229,-	+ 229,-
							Aufpreis für Glasmattierung mittig, Breite 65 cm (100)	+ 263,-	+ 263,-	+ 263,-
							Aufpreis für Glasmattierung Linea.01 (164)	+ 569,-	+ 569,-	+ 569,-
							Aufpreis für Glasmattierung Linea.02 (165)	+ 569,-	+ 569,-	+ 569,-
Aufpreis für Ausführung Mattglas sandgestrahlt (60)	+ 263,-	+ 263,-	+ 263,-							
EckEinstieg, 4-teilig	bis 120,0	bis 200,0	<b>Echtglas, klar hell (50)</b> <b>126500 . .</b>	1.589,-	1.800,-	2.111,-				
							<b>Hinweis: Breite Türteil max. 670 mm möglich.</b>			
							<i>Aufpreis für Edelglas</i>	+ 229,-	+ 229,-	+ 229,-
							Aufpreis für Glasmattierung mittig, Breite 65 cm (100)	+ 263,-	+ 263,-	+ 263,-
							Aufpreis für Glasmattierung Linea.01 (164)	+ 569,-	+ 569,-	+ 569,-
							Aufpreis für Glasmattierung Linea.02 (165)	+ 569,-	+ 569,-	+ 569,-
							Aufpreis für Ausführung Mattglas sandgestrahlt (60)	+ 263,-	+ 263,-	+ 263,-
<b>Aufpreis je Schräge und je Ausschnitt</b>	+ 246,-	+ 246,-	+ 246,-							

**Sonderkonstruktionen**, die in masslicher und/oder technischer Art und Weise über die oben dargestellten Sondermassmöglichkeiten hinausgehen, werden **auf Anfrage** auf ihre technische Machbarkeit geprüft und **nach individuellem Aufwand berechnet**.

Bitte waagerechten Einbau der Duschwanne prüfen. Bei einer Nische das Mass oben, mittig und unten angeben.  
Bitte nur das lichte Mass der Duschwanne angeben. Bedingte Massabzüge erfolgen werksseitig.

**Wichtig: Bodengleichen Einbau ohne Duschwanne bitte unbedingt mit Massangabe des gewünschten Nassbereiches bei der Bestellung angeben (s. Seite 48).**

5 mm Einscheiben-Sicherheitsglas (ESG)

unverbindliche Preisempfehlung in SFr. (zzgl. MwSt.)

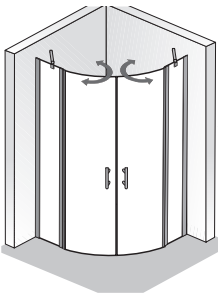
F = Festelement E = Einstieg	Version	Wannen- einbaumass cm	F cm	E cm	Artikel-Nr.	Alu Silber- matt	Weiss	Chrom- optik	
 <p>Höhe 195 cm</p>	<b>Radius 550</b>				<b>Echtglas, klar hell (50)</b>				
	<b>90 × 90</b>	<b>88,5 – 90,5</b>	32	70	<b>144090550</b>	<b>1.402,-</b>	<b>1.613,-</b>	<b>1.866,-</b>	
	100 × 90 L*				<b>144021550</b>	1.511,-	1.725,-	1.997,-	
	90 × 100 R*				<b>144020550</b>	1.511,-	1.725,-	1.997,-	
	100 × 100	98,5 – 100,5	42	70	<b>144100550</b>	1.511,-	1.725,-	1.997,-	
	120 × 90 L*				<b>144025550</b>	1.604,-	1.817,-	2.068,-	
	90 × 120 R*				<b>144024550</b>	1.604,-	1.817,-	2.068,-	
	<p><b>*Wichtig:</b> Schenkelmass der passenden Duschwanne ist spiegelbildlich. Bitte bei Bestellung passende Version berücksichtigen.</p>								
	<p><i>Aufpreis für Edelglas</i></p>						+ 229,-	+ 229,-	+ 229,-
	<p>Aufpreis für Glasmattierung mittig, Breite 65 cm (100)</p>						+ 263,-	+ 263,-	+ 263,-
<p>Aufpreis für Glasmattierung Linea.01 (164)</p>						+ 569,-	+ 569,-	+ 569,-	
<p>Aufpreis für Glasmattierung Linea.02 (165)</p>						+ 569,-	+ 569,-	+ 569,-	
<p>Aufpreis für Ausführung Mattglas sandgestrahlt (60)</p>						+ 263,-	+ 263,-	+ 263,-	

Alle Massangaben unterliegen einer Toleranz von ± 2 mm.

**Wichtig:** Das angegebene Wanneneinbaumass ist nicht der Verstellbereich der Duschkabine, s. Seite 456, Abb. 3+4.

**Für die beste Passform empfehlen wir die HSK Duschwannen auf Seite 23–42.**

5 mm Einscheiben-Sicherheitsglas (ESG)

unverbindliche Preisempfehlung in SFr. (zzgl. MwSt.)

	Abmessungen in cm		Artikel-Nr.	Alu Silbermatt	Weiss	Chromoptik
	Breite von – bis	Höhe von – bis				
<b>Runddusche, 4-teilig</b>	Bei Bedarf können nur die feststehenden Elemente breiter oder schmaler gefertigt werden.		<b>Echtglas, klar hell (50)</b> <b>144500550</b>	1.674,-	1.866,-	2.174,-
	Sondermass in der Höhe nicht möglich.					
	<i>Aufpreis für Edelglas</i>			+ 229,-	+ 229,-	+ 229,-
	Aufpreis für Glasmattierung mittig, Breite 65 cm (100)			+ 263,-	+ 263,-	+ 263,-
	Aufpreis für Glasmattierung Linea.01 (164)			+ 569,-	+ 569,-	+ 569,-
	Aufpreis für Glasmattierung Linea.02 (165)			+ 569,-	+ 569,-	+ 569,-
	Aufpreis für Ausführung Mattglas sandgestrahlt (60)			+ 263,-	+ 263,-	+ 263,-
	<b>Aufpreis je Schräge und je Ausschnitt</b>			+ 246,-	+ 246,-	+ 246,-

Favorit Nova

**Sonderkonstruktionen**, die in masslicher und/oder technischer Art und Weise über die oben dargestellten Sondermassmöglichkeiten hinausgehen, werden **auf Anfrage** auf ihre technische Machbarkeit geprüft und **nach individuellem Aufwand berechnet**.

Bitte waagerechten Einbau der Duschwanne prüfen. Bei einer Nische das Mass oben, mittig und unten angeben.  
 Bitte nur das lichte Mass der Duschwanne angeben. Bedingte Massabzüge erfolgen werksseitig.  
**Wichtig: Bodengleichen Einbau ohne Duschwanne bitte unbedingt mit Massangabe des gewünschten Nassbereiches bei der Bestellung angeben (s. Seite 48).**

5 mm Einscheiben-Sicherheitsglas (ESG)

unverbindliche Preisempfehlung in SFr. (zzgl. MwSt.)

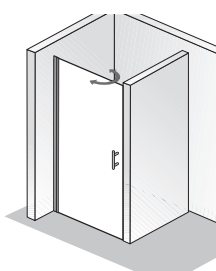
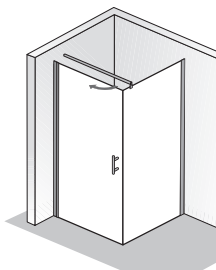
F = Festelement E = Einstieg	Version	Wannen- einbaumass* cm	Fliesenmass Glas Mitte Fuge cm	F cm	E cm	Artikel-Nr.	Alu Silber- matt	Weiss	Chrom- optik	
<b>Drehtür Nische</b>  Abb.: Anschlag links Höhe 195 cm	75	73,0 – 76,5			63	<b>Echtglas, klar hell (50)</b> 157075 ..	705,-	780,-	943,-	
	80	78,0 – 81,5			68	157080 ..	722,-	814,-	967,-	
	<b>90</b>	<b>88,0 – 91,5</b>			<b>78</b>	157090 ..	<b>780,-</b>	<b>846,-</b>	<b>1.028,-</b>	
	100	98,0 – 101,5			88	157100 ..	846,-	992,-	1.113,-	
	<b>Bitte Anschlag der Tür angeben.</b>									
	<i>Aufpreis für Edelglas</i>							+ 117,-	+ 117,-	+ 117,-
	Aufpreis für Glasmattierung mittig, Breite 65 cm (100)							+ 178,-	+ 178,-	+ 178,-
	Aufpreis für Glasmattierung Linea.01 (164)							+ 331,-	+ 331,-	+ 331,-
	Aufpreis für Glasmattierung Linea.02 (165)							+ 331,-	+ 331,-	+ 331,-
	Aufpreis für Ausführung Mattglas sandgestrahlt (60)							+ 178,-	+ 178,-	+ 178,-
<b>Drehtür mit Seitenwand</b>  Abb.: Anschlag links Höhe 195 cm	<b>Drehtür</b>					<b>Echtglas, klar hell (50)</b>				
	75	73,5 – 75,5	70,1 – 72,1		63	158075 ..	705,-	780,-	943,-	
	80	78,5 – 80,5	75,1 – 77,1		68	158080 ..	722,-	814,-	967,-	
	<b>90</b>	<b>88,5 – 90,5</b>	<b>85,1 – 87,1</b>		<b>78</b>	158090 ..	<b>780,-</b>	<b>846,-</b>	<b>1.028,-</b>	
	100	98,5 – 100,5	95,1 – 97,1		88	158100 ..	846,-	992,-	1.113,-	
	<b>Seitenwand</b>									
	75	73,5 – 75,5	70,1 – 72,1			153075 ..	491,-	567,-	688,-	
	80	78,5 – 80,5	75,1 – 77,1			153080 ..	525,-	586,-	722,-	
	<b>90</b>	<b>88,5 – 90,5</b>	<b>85,1 – 87,1</b>			153090 ..	<b>559,-</b>	<b>620,-</b>	<b>763,-</b>	
	100	98,5 – 100,5	95,1 – 97,1			153100 ..	601,-	661,-	807,-	
<b>Bitte Anschlag der Tür angeben.</b>										
<b>U-Kabine nicht möglich.</b>										
<i>Aufpreis für Edelglas</i>							+ 229,-	+ 229,-	+ 229,-	
Aufpreis für Glasmattierung mittig, Breite 65 cm (100)							+ 263,-	+ 263,-	+ 263,-	
Aufpreis für Glasmattierung Linea.01 (164)							+ 569,-	+ 569,-	+ 569,-	
Aufpreis für Glasmattierung Linea.02 (165)							+ 569,-	+ 569,-	+ 569,-	
Aufpreis für Ausführung Mattglas sandgestrahlt (60)							+ 263,-	+ 263,-	+ 263,-	
– Aufpreis gilt für Tür inkl. Seitenwand –										

Alle Massangaben unterliegen einer Toleranz von ± 2 mm.

**\*Wichtig:** Das angegebene Wanneneinbaumass ist nicht der Verstellbereich der Duschkabine, s. Seite 456, Abb. 3+4.

**Für die beste Passform empfehlen wir die HSK Duschwannen auf Seite 23–42.**

## 5 mm Einscheiben-Sicherheitsglas (ESG)

unverbindliche Preisempfehlung in SFr. (zzgl. MwSt.)

	Abmessungen in cm		Artikel-Nr.	Alu Silbermatt	Weiss	Chromoptik
	Breite von – bis	Höhe von – bis				
Drehtür Nische	Drehtür		Echtglas, klar hell (50)			
	bis 100,0	bis 200,0	157500 . .	875,-	967,-	1.154,-
	<b>Bitte Anschlag der Tür angeben.</b>					
	<i>Aufpreis für Edelglas</i>			+ 117,-	+ 117,-	+ 117,-
	Aufpreis für Glasmattierung mittig, Breite 65 cm (100)			+ 178,-	+ 178,-	+ 178,-
	Aufpreis für Glasmattierung Linea.01 (164)			+ 331,-	+ 331,-	+ 331,-
	Aufpreis für Glasmattierung Linea.02 (165)			+ 331,-	+ 331,-	+ 331,-
	Aufpreis für Ausführung Mattglas sandgestrahlt (60)			+ 178,-	+ 178,-	+ 178,-
	<b>Aufpreis je Schräge und je Ausschnitt</b>			+ 246,-	+ 246,-	+ 246,-
Drehtür mit Seitenwand	Drehtür		Echtglas, klar hell (50)			
	bis 100,0	bis 200,0	158500 . .	933,-	1.028,-	1.222,-
	Seitenwand					
	bis 130,0	bis 200,0	153500 . .	654,-	763,-	882,-
	<b>Bitte Anschlag der Tür angeben.</b>					
	<b>U-Kabine nicht möglich.</b>					
	<i>Aufpreis für Edelglas</i>			+ 229,-	+ 229,-	+ 229,-
	Aufpreis für Glasmattierung mittig, Breite 65 cm (100)			+ 263,-	+ 263,-	+ 263,-
	Aufpreis für Glasmattierung Linea.01 (164)			+ 569,-	+ 569,-	+ 569,-
	Aufpreis für Glasmattierung Linea.02 (165)			+ 569,-	+ 569,-	+ 569,-
	Aufpreis für Ausführung Mattglas sandgestrahlt (60)			+ 263,-	+ 263,-	+ 263,-
	– Aufpreis gilt für Tür inkl. Seitenwand –					
	<b>Aufpreis je Schräge und je Ausschnitt</b>			+ 246,-	+ 246,-	+ 246,-
	<b>Achtung:</b> Bei Bestellungen von Seitenwänden in Flucht ist unbedingt die Angabe: „Montage in Flucht“ erforderlich.					

**Sonderkonstruktionen**, die in masslicher und/oder technischer Art und Weise über die oben dargestellten Sondermassmöglichkeiten hinausgehen, werden **auf Anfrage** auf ihre technische Machbarkeit geprüft und **nach individuellem Aufwand berechnet**.

Bitte waagerechten Einbau der Duschwanne prüfen. Bei einer Nische das Mass oben, mittig und unten angeben.

Bitte nur das lichte Mass der Duschwanne angeben. Bedingte Massabzüge erfolgen werksseitig.

**Wichtig: Bodengleichen Einbau ohne Duschwanne** bitte **unbedingt mit Massangabe des gewünschten Nassbereiches bei der Bestellung angeben** (s. Seite 48).

# FAVORIT NOVA

# Standardmasse

5 mm Einscheiben-Sicherheitsglas (ESG)

unverbindliche Preisempfehlung in SFr. (zzgl. MwSt.)

F = Festelement E = Einstieg	Version	Wannen- einbaumass* cm	Fliesenmass Glas Mitte Fuge cm	F cm	E cm	Artikel-Nr.	Alu Silber- matt	Weiss	Chrom- optik
<b>Drehtür mit verkürzter Seitenwand</b> 	<b>Drehtür</b>					<b>Echtglas, klar hell (50)</b>			
	75	73,5 – 75,5	73,5 – 75,5		62	<b>158075 ..</b>	705,-	780,-	943,-
	80	78,5 – 80,5	78,5 – 80,5		67	<b>158080 ..</b>	722,-	814,-	967,-
	<b>90</b>	<b>88,5 – 90,5</b>	<b>88,5 – 90,5</b>		<b>77</b>	<b>158090 ..</b>	<b>780,-</b>	<b>846,-</b>	<b>1.028,-</b>
	100	98,5 – 100,5	98,5 – 100,5		87	<b>158100 ..</b>	846,-	992,-	1.113,-
	<b>Seitenwand</b>								
	75	73,5 – 75,5	70,1 – 72,1			<b>153175 ..</b>	491,-	567,-	688,-
	80	78,5 – 80,5	75,1 – 77,1			<b>153180 ..</b>	525,-	586,-	722,-
	<b>90</b>	<b>88,5 – 90,5</b>	<b>85,1 – 87,1</b>			<b>153190 ..</b>	<b>559,-</b>	<b>620,-</b>	<b>763,-</b>
	<b>Bitte Anschlag der Tür angeben. U-Kabine nicht möglich.</b>								
<i>Aufpreis für Edelglas</i>							+ 229,-	+ 229,-	+ 229,-
Aufpreis für Ausführung Mattglas sandgestrahlt (60)							+ 263,-	+ 263,-	+ 263,-
– Aufpreis gilt für Tür inkl. Seitenwand –									

Abb.: Anschlag links

Höhe 195 cm (Tür)  
bzw. 170 cm (Seitenwand)  
(inkl. Stabilisationsbügel 197,5 cm)



Montage der Seitenwand erfolgt **neben** der Badewanne.

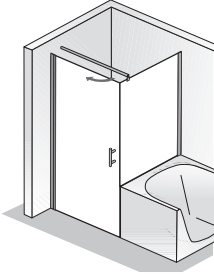
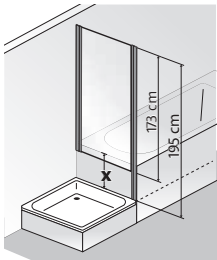

Alle Massangaben unterliegen einer Toleranz von ± 2 mm.

**\*Wichtig:** Das angegebene Wanneneinbaumass ist nicht der Verstellbereich der Duschkabine, s. Seite 456, Abb. 3+4.

**Für die beste Passform empfehlen wir die HSK Duschwannen auf Seite 23–42.**

5 mm Einscheiben-Sicherheitsglas (ESG)

unverbindliche Preisempfehlung in SFr. (zzgl. MwSt.)

	Abmessungen in cm		Artikel-Nr.	Alu	Weiss	Chrom- optik
	Breite von – bis	Höhe von – bis		Silber- matt		
Drehtür mit verkürzter Seitenwand	Drehtür bis 100,0	bis 200,0	Echtglas, klar hell (50) 158500 . .	933,-	1.028,-	1.222,-
	Seitenwand bis 130,0	bis 200,0	153500 . .	654,-	763,-	882,-
<p><b>Bitte Anschlag der Tür angeben. U-Kabine nicht möglich.</b></p> <p><i>Aufpreis für Edelglas</i></p> <p>Aufpreis für Glasmattierung mittig, Breite 65 cm (100)</p> <p>Aufpreis für Ausführung Mattglas sandgestrahlt (60)</p> <p>– Aufpreis gilt für Tür inkl. Seitenwand –</p> <p><b>Aufpreis je Schräge und je Ausschnitt</b></p>				+ 229,-	+ 229,-	+ 229,-
				+ 263,-	+ 263,-	+ 263,-
				+ 263,-	+ 263,-	+ 263,-
				+ 246,-	+ 246,-	+ 246,-

Favorit Nova

**Sonderkonstruktionen**, die in masslicher und/oder technischer Art und Weise über die oben dargestellten Sondermassmöglichkeiten hinausgehen, werden **auf Anfrage** auf ihre technische Machbarkeit geprüft und **nach individuellem Aufwand berechnet**.

Bitte waagerechten Einbau der Duschwanne prüfen. Bei einer Nische das Mass oben, mittig und unten angeben.  
 Bitte nur das lichte Mass der Duschwanne angeben. Bedingte Massabzüge erfolgen werksseitig.  
**Wichtig: Bodengleichen Einbau ohne Duschwanne bitte unbedingt mit Massangabe des gewünschten Nassbereiches bei der Bestellung angeben (s. Seite 48).**

5 mm Einscheiben-Sicherheitsglas (ESG)

unverbindliche Preisempfehlung in SFr. (zzgl. MwSt.)

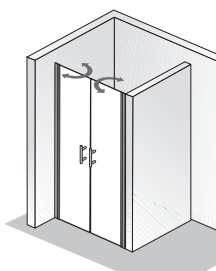
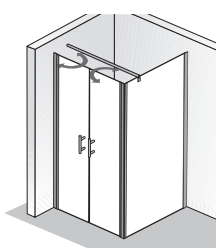
F = Festelement E = Einstieg	Version	Wannen- einbaumass* cm	Fliesenmass Glas Mitte Fuge cm	F cm	E cm	Artikel-Nr.	Alu Silber- matt	Weiss	Chrom- optik	
 <p>Höhe 195 cm</p>	<b>Pendeltür Nische</b>					<b>Echtglas, klar hell (50)</b>				
	75	72,0 – 76,0			59	<b>137075 ..</b>	739,-	846,-	984,-	
	80	77,0 – 81,0			64	<b>137080 ..</b>	763,-	892,-	1.016,-	
	<b>90</b>	<b>87,0 – 91,0</b>			<b>74</b>	<b>137090 ..</b>	<b>814,-</b>	<b>933,-</b>	<b>1.079,-</b>	
	100	97,0 – 101,0			84	<b>137100 ..</b>	892,-	1.045,-	1.171,-	
	<i>Aufpreis für Edelglas</i> Aufpreis für Glasmattierung mittig, Breite 65 cm (100) Aufpreis für Glasmattierung Linea.01 (164) Aufpreis für Glasmattierung Linea.02 (165) Aufpreis für Ausführung Mattglas sandgestrahlt (60)							+ 117,-	+ 117,-	+ 117,-
								+ 178,-	+ 178,-	+ 178,-
								+ 331,-	+ 331,-	+ 331,-
								+ 331,-	+ 331,-	+ 331,-
								+ 178,-	+ 178,-	+ 178,-
 <p>Abb.: Seitenwand Anschlag rechts</p> <p>Höhe 195 cm (inkl. Stabilisationsbügel 197,5 cm)</p>	<b>Pendeltür</b>					<b>Echtglas, klar hell (50)</b>				
	75	73,5 – 75,5	70,1 – 74,1		59	<b>138075 ..</b>	739,-	846,-	984,-	
	80	78,5 – 80,5	75,1 – 79,1		64	<b>138080 ..</b>	763,-	892,-	1.016,-	
	<b>90</b>	<b>88,5 – 90,5</b>	<b>85,1 – 89,1</b>		<b>74</b>	<b>138090 ..</b>	<b>814,-</b>	<b>933,-</b>	<b>1.079,-</b>	
	100	98,5 – 100,5	95,1 – 99,1		84	<b>138100 ..</b>	892,-	1.045,-	1.171,-	
	<b>Seitenwand</b>									
	75	73,5 – 75,5	70,1 – 72,1			<b>139075 ..</b>	491,-	567,-	688,-	
	80	78,5 – 80,5	75,1 – 77,1			<b>139080 ..</b>	525,-	586,-	722,-	
	<b>90</b>	<b>88,5 – 90,5</b>	<b>85,1 – 87,1</b>			<b>139090 ..</b>	<b>559,-</b>	<b>620,-</b>	<b>763,-</b>	
	100	98,5 – 100,5	95,1 – 97,1			<b>139100 ..</b>	601,-	661,-	807,-	
<b>Bitte Anschlag der Seitenwand angeben.</b>  <i>Aufpreis für Edelglas</i> Aufpreis für Glasmattierung mittig, Breite 65 cm (100) Aufpreis für Glasmattierung Linea.01 (164) Aufpreis für Glasmattierung Linea.02 (165) Aufpreis für Ausführung Mattglas sandgestrahlt (60) – Aufpreis gilt für Tür inkl. Seitenwand –							+ 229,-	+ 229,-	+ 229,-	
							+ 263,-	+ 263,-	+ 263,-	
							+ 569,-	+ 569,-	+ 569,-	
							+ 569,-	+ 569,-	+ 569,-	
							+ 263,-	+ 263,-	+ 263,-	

Alle Massangaben unterliegen einer Toleranz von ± 2 mm.

\*Wichtig: Das angegebene Wanneneinbaumass ist nicht der Verstellbereich der Duschkabine, s. Seite 456, Abb. 3+4.

Für die beste Passform empfehlen wir die HSK Duschwannen auf Seite 23–42.



5 mm Einscheiben-Sicherheitsglas (ESG)

unverbindliche Preisempfehlung in SFr. (zzgl. MwSt.)

	Abmessungen in cm		Artikel-Nr.	Alu Silbermatt	Weiss	Chromoptik
	Breite von – bis	Höhe von – bis				
Pendeltür Nische	bis 160,0	bis 200,0	<b>Echtglas, klar hell (50)</b> <b>137500 . .</b>	994,-	1.145,-	1.298,-
	<i>Aufpreis für Edelglas</i>			+ 117,-	+ 117,-	+ 117,-
	Aufpreis für Glasmattierung mittig, Breite 65 cm (100)			+ 178,-	+ 178,-	+ 178,-
	Aufpreis für Glasmattierung Linea.01 (164)			+ 331,-	+ 331,-	+ 331,-
	Aufpreis für Glasmattierung Linea.02 (165)			+ 331,-	+ 331,-	+ 331,-
	Aufpreis für Ausführung Mattglas sandgestrahlt (60)			+ 178,-	+ 178,-	+ 178,-
Pendeltür mit Seitenwand	<b>Pendeltür</b> bis 140,0	bis 200,0	<b>Echtglas, klar hell (50)</b> <b>138500 . .</b>	994,-	1.145,-	1.298,-
	<b>Seitenwand</b> bis 130,0	bis 200,0	<b>139500 . .</b>	654,-	763,-	882,-
	<b>U-Kabine bis 120er Breite als Sondermass möglich.</b>					
	<i>Aufpreis für Edelglas</i>			+ 229,-	+ 229,-	+ 229,-
	Aufpreis für Glasmattierung mittig, Breite 65 cm (100)			+ 263,-	+ 263,-	+ 263,-
	Aufpreis für Glasmattierung Linea.01 (164)			+ 569,-	+ 569,-	+ 569,-
	Aufpreis für Glasmattierung Linea.02 (165)			+ 569,-	+ 569,-	+ 569,-
	Aufpreis für Ausführung Mattglas sandgestrahlt (60)			+ 263,-	+ 263,-	+ 263,-
	– Aufpreis gilt für Tür inkl. Seitenwand –					
	<b>Aufpreis je Schräge und je Ausschnitt</b>			+ 246,-	+ 246,-	+ 246,-
<b>Achtung:</b> Bei Bestellungen von Seitenwänden in Flucht ist unbedingt die Angabe: <b>„Montage in Flucht“</b> erforderlich.						



Favorit Nova

**Sonderkonstruktionen**, die in masslicher und/oder technischer Art und Weise über die oben dargestellten Sondermassmöglichkeiten hinausgehen, werden **auf Anfrage** auf ihre technische Machbarkeit geprüft und **nach individuellem Aufwand berechnet**.

Bitte waagerechten Einbau der Duschwanne prüfen. Bei einer Nische das Mass oben, mittig und unten angeben.  
 Bitte nur das lichte Mass der Duschwanne angeben. Bedingte Massabzüge erfolgen werksseitig.  
**Wichtig: Bodengleichen Einbau ohne Duschwanne bitte unbedingt mit Massangabe des gewünschten Nassbereiches bei der Bestellung angeben (s. Seite 48).**

5 mm Einscheiben-Sicherheitsglas (ESG)

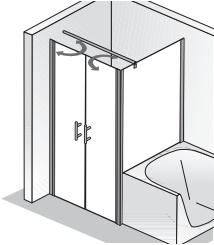
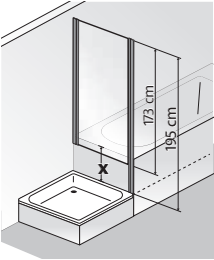
unverbindliche Preisempfehlung in SFr. (zzgl. MwSt.)

F = Festelement E = Einstieg	Version	Wannen- einbaumass* cm	Fliesenmass Glas Mitte Fuge cm	F cm	E cm	Artikel-Nr.	Alu Silber- matt	Weiss	Chrom- optik
<b>Pendeltür mit verkürzter Seitenwand</b>    Abb.: Seitenwand Anschlag rechts  Höhe 195 cm (Tür) bzw. 170 cm (Seitenwand) <small>(inkl. Stabilisationsbügel 197,5 cm)</small>    Montage der Seiten- wand erfolgt <b>neben</b> der Badewanne.  	<b>Pendeltür</b>					<b>Echtglas, klar hell (50)</b>			
	75	73,5 – 77,5			59	<b>138075 ..</b>	739,-	846,-	984,-
	80	78,5 – 82,5			64	<b>138080 ..</b>	763,-	892,-	1.016,-
	<b>90</b>	<b>88,5 – 92,5</b>			<b>74</b>	<b>138090 ..</b>	<b>814,-</b>	<b>933,-</b>	<b>1.079,-</b>
	100	98,5 – 102,5			84	<b>138100 ..</b>	892,-	1.045,-	1.171,-
	<b>Seitenwand</b>								
	75	73,5 – 75,5	70,1 – 72,1			<b>139175 ..</b>	491,-	567,-	688,-
	80	78,5 – 80,5	75,1 – 77,1			<b>139180 ..</b>	525,-	586,-	722,-
	<b>90</b>	<b>88,5 – 90,5</b>	85,1 – 87,1			<b>139190 ..</b>	<b>559,-</b>	<b>620,-</b>	<b>763,-</b>
		<b>Bitte Anschlag der Seitenwand angeben.</b>							
	<i>Aufpreis für Edelglas</i>						+ 229,-	+ 229,-	+ 229,-
	Aufpreis für Ausführung Mattglas sandgestrahlt (60)						+ 263,-	+ 263,-	+ 263,-
	– Aufpreis gilt für Tür inkl. Seitenwand –								

Alle Massangaben unterliegen einer Toleranz von ± 2 mm.

**\*Wichtig:** Das angegebene Wanneneinbaumass ist nicht der Verstellbereich der Duschkabine, s. Seite 456, Abb. 3+4.

**Für die beste Passform empfehlen wir die HSK Duschwannen auf Seite 23–42.**

5 mm Einscheiben-Sicherheitsglas (ESG)

unverbindliche Preisempfehlung in SFr. (zzgl. MwSt.)

	Abmessungen in cm		Artikel-Nr.	Alu Silbermatt	Weiss	Chromoptik
	Breite von – bis	Höhe von – bis				
<b>Pendeltür mit verkürzter Seitenwand</b>	<b>Pendeltür</b>		<b>Echtglas, klar hell (50)</b>			
	bis 140,0	bis 200,0	<b>138500 . .</b>	994,-	1.145,-	1.298,-
	<b>Seitenwand</b>					
	bis 130,0	bis 200,0	<b>139500 . .</b>	654,-	763,-	882,-
	<i>Aufpreis für Edelglas</i>			+ 229,-	+ 229,-	+ 229,-
	Aufpreis für Glasmattierung mittig, Breite 65 cm (100)			+ 263,-	+ 263,-	+ 263,-
	Aufpreis für Ausführung Mattglas sandgestrahlt (60)			+ 263,-	+ 263,-	+ 263,-
	– Aufpreis gilt für Tür inkl. Seitenwand –					
	<b>Aufpreis je Schräge und je Ausschnitt</b>			+ 246,-	+ 246,-	+ 246,-
	<b>Achtung:</b> „Montage in Flucht“ ist bei der verkürzten Seitenwand nicht möglich!					

Favorit Nova

**Sonderkonstruktionen**, die in masslicher und/oder technischer Art und Weise über die oben dargestellten Sondermassmöglichkeiten hinausgehen, werden **auf Anfrage** auf ihre technische Machbarkeit geprüft und **nach individuellem Aufwand berechnet**.

Bitte waagerechten Einbau der Duschwanne prüfen. Bei einer Nische das Mass oben, mittig und unten angeben.  
Bitte nur das lichte Mass der Duschwanne angeben. Bedingte Massabzüge erfolgen werksseitig.

**Wichtig: Bodengleichen Einbau ohne Duschwanne bitte unbedingt mit Massangabe des gewünschten Nassbereiches bei der Bestellung angeben (s. Seite 48).**

5 mm Einscheiben-Sicherheitsglas (ESG)

unverbindliche Preisempfehlung in SFr. (zzgl. MwSt.)

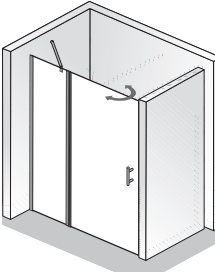
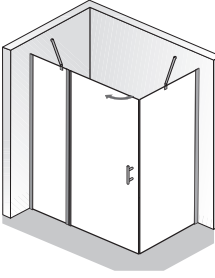
F = Festelement E = Einstieg	Version	Wannen- einbaumass* cm	Fliesenmass Glas Mitte Fuge cm	F cm	E cm	Artikel-Nr.	Alu Silber- matt	Weiss	Chrom- optik	
 <p>Abb.: Anschlag links</p> <p>Höhe 195 (inkl. Stabilisationsbügel 199,5 cm)</p>	<b>Drehtür an Nebenteil, 2-teilig</b>					<b>Echtglas, klar hell (50)</b>				
	120	118,0 – 121,5		51	63	<b>122120 ..</b>	1.120,-	1.249,-	1.538,-	
	140	138,0 – 141,5		71	63	<b>122140 ..</b>	1.179,-	1.307,-	1.613,-	
	160	158,0 – 161,5		91	63	<b>122160 ..</b>	1.256,-	1.402,-	1.691,-	
	180	178,0 – 181,5		111	63	<b>122180 ..</b>	1.351,-	1.470,-	1.757,-	
<p><b>Bitte Anschlag der Tür angeben.</b></p> <p><i>Aufpreis für Edelglas</i></p> <p>Aufpreis für Glasmattierung mittig, Breite 65 cm (100)</p> <p>Aufpreis für Glasmattierung Linea.01 (164)</p> <p>Aufpreis für Glasmattierung Linea.02 (165)</p> <p>Aufpreis für Ausführung Mattglas sandgestrahlt (60)</p>							+ 229,-	+ 229,-	+ 229,-	
							+ 263,-	+ 263,-	+ 263,-	
							+ 569,-	+ 569,-	+ 569,-	
							+ 569,-	+ 569,-	+ 569,-	
							+ 263,-	+ 263,-	+ 263,-	
 <p>Abb.: Anschlag links</p> <p>Höhe 195 (inkl. Stabilisationsbügel 199,5 cm)</p>	<b>Drehtür an Nebenteil, 2-teilig + Seitenwand</b>					<b>Echtglas, klar hell (50)</b>				
	<b>Raumnische</b>									
	120	118,5 – 120,5	115,1 – 117,1	51	63	<b>124120 ..</b>	1.120,-	1.249,-	1.538,-	
	140	138,5 – 140,5	135,1 – 137,1	71	63	<b>124140 ..</b>	1.179,-	1.307,-	1.613,-	
	160	158,5 – 160,5	155,1 – 157,1	91	63	<b>124160 ..</b>	1.256,-	1.402,-	1.691,-	
	180	178,5 – 180,5	175,1 – 177,1	111	63	<b>124180 ..</b>	1.351,-	1.470,-	1.757,-	
	<b>Seitenwand</b>									
	75	73,5 – 75,5	70,1 – 72,1			<b>153075 ..</b>	491,-	567,-	688,-	
	80	78,5 – 80,5	75,1 – 77,1			<b>153080 ..</b>	525,-	586,-	722,-	
	<b>90</b>	<b>88,5 – 90,5</b>	<b>85,1 – 87,1</b>			<b>153090 ..</b>	<b>559,-</b>	<b>620,-</b>	<b>763,-</b>	
	100	98,5 – 100,5	85,1 – 97,1			<b>153100 ..</b>	601,-	661,-	807,-	
	<p><b>Bitte Anschlag der Tür angeben.</b></p> <p><b>U-Kabine nicht möglich.</b></p> <p><i>Aufpreis für Edelglas</i></p> <p>Aufpreis für Glasmattierung mittig, Breite 65 cm (100)</p> <p>Aufpreis für Glasmattierung Linea.01 (164)</p> <p>Aufpreis für Glasmattierung Linea.02 (165)</p> <p>Aufpreis für Ausführung Mattglas sandgestrahlt (60)</p> <p>– Aufpreis gilt für Tür inkl. Seitenwand –</p>							+ 229,-	+ 229,-	+ 229,-
								+ 263,-	+ 263,-	+ 263,-
							+ 569,-	+ 569,-	+ 569,-	
							+ 569,-	+ 569,-	+ 569,-	
							+ 263,-	+ 263,-	+ 263,-	

Alle Massangaben unterliegen einer Toleranz von ± 2 mm.

**\*Wichtig:** Das angegebene Wanneneinbaumass ist nicht der Verstellbereich der Duschkabine, s. Seite 456, Abb. 3+4.

**Für die beste Passform empfehlen wir die HSK Duschwannen auf Seite 23–42.**

5 mm Einscheiben-Sicherheitsglas (ESG)

unverbindliche Preisempfehlung in SFr. (zzgl. MwSt.)

	Abmessungen in cm		Artikel-Nr.	Alu Silbermatt	Weiss	Chromoptik
	Breite von – bis	Höhe von – bis				
Drehtür an Nebenteil, 2-teilig	bis 200,0	bis 200,0	<b>Echtglas, klar hell (50)</b> <b>122500 . .</b>	1.545,-	1.664,-	1.946,-
	<p><b>Bitte Anschlag der Tür angeben.</b></p> <p><b>Hinweis:</b> Breite Türteil max. 670 mm möglich.</p> <p><i>Aufpreis für Edelglas</i></p> <p>Aufpreis für Glasmattierung mittig, Breite 65 cm (100)</p> <p>Aufpreis für Glasmattierung Linea.01 (164)</p> <p>Aufpreis für Glasmattierung Linea.02 (165)</p> <p>Aufpreis für Ausführung Mattglas sandgestrahlt (60)</p> <p><b>Aufpreis je Schräge und je Ausschnitt</b></p>			+ 229,-	+ 229,-	+ 229,-
Drehtür an Nebenteil, 2-teilig + Seitenwand	Raumnische bis 200,0	bis 200,0	<b>Echtglas, klar hell (50)</b> <b>124500 . .</b>	1.545,-	1.664,-	1.946,-
	Seitenwand bis 130,0	bis 200,0	<b>153500 . .</b>	654,-	763,-	882,-
<p><b>Bitte Anschlag der Tür angeben.</b></p> <p><b>U-Kabine nicht möglich.</b></p> <p><b>Hinweis:</b> Breite Türteil max. 670 mm möglich.</p> <p><i>Aufpreis für Edelglas</i></p> <p>Aufpreis für Glasmattierung mittig, Breite 65 cm (100)</p> <p>Aufpreis für Glasmattierung Linea.01 (164)</p> <p>Aufpreis für Glasmattierung Linea.02 (165)</p> <p>Aufpreis für Ausführung Mattglas sandgestrahlt (60)</p> <p>– Aufpreis gilt für Tür inkl. Seitenwand –</p> <p><b>Aufpreis je Schräge und je Ausschnitt</b></p> <p><b>Achtung:</b> Bei Bestellungen von Seitenwänden in Flucht ist unbedingt die Angabe: „Montage in Flucht“ erforderlich.</p>			+ 229,-	+ 229,-	+ 229,-	

Favorit Nova

**Sonderkonstruktionen**, die in masslicher und/oder technischer Art und Weise über die oben dargestellten Sondermassmöglichkeiten hinausgehen, werden **auf Anfrage** auf ihre technische Machbarkeit geprüft und **nach individuellem Aufwand berechnet**.

Bitte waagerechten Einbau der Duschwanne prüfen. Bei einer Nische das Mass oben, mittig und unten angeben.  
 Bitte nur das lichte Mass der Duschwanne angeben. Bedingte Massabzüge erfolgen werksseitig.  
**Wichtig: Bodengleichen Einbau ohne Duschwanne** bitte **unbedingt mit Massangabe des gewünschten Nassbereiches bei der Bestellung angeben** (s. Seite 48).

# ZUBEHÖR FAVORIT NOVA

unverbindliche Preisempfehlung in SFr. (zzgl. MwSt.)

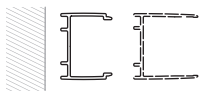
	Artikel	Artikel-Nr.	Alu Silbermatt	Standardfarben	Sonderfarben
	<b>Stapelprofil Favorit Nova</b>	<b>100004</b>	76,-	93,-	110,-

## AUFMASS- UND MONTAGESERVICE FAVORIT NOVA

Weitere Informationen finden Sie auf Seite 454.

Alle Aufmass- und Montagepreise sind **Netto-Preise zzgl. MwSt.** und gelten inkl. Anfahrt innerhalb der Schweiz.

Aufmass:	Leistung inkl. Fahrtkosten	Preis Netto
	Erstes Aufmass Favorit Nova	165,-
	Zweites Aufmass am gleichen Termin für o.g. Serie	70,-
	Demontage (nur in Verbindung mit Aufmass oder Montageservice) inkl. Entsorgung	270,-
Montage:	Leistung inkl. Fahrtkosten	Preis Netto
	Dreh- / Pendeltür Nische / Drehtür an Nebenteil	475,-
	Runddusche / Eckeinstieg / Drehtür mit Seitenwand / Pendeltür mit Seitenwand / Drehtür an Nebenteil mit Seitenwand	640,-
	Aufpreis Übergrosse: alle Duschkabinen über <u>1.100 mm Breite</u> und / oder über <u>2.000 mm Höhe</u>	zzgl. 175,- auf den Normalpreis
	Sonderlösungen ohne Katalogabbildung	auf Anfrage
Sonstiges:		Preis Netto
	Berghütten / etc.	auf Anfrage
	Grössere Objekte + Ausstellungsmontagen	auf Anfrage

## PROFILSKIZZE FAVORIT NOVA

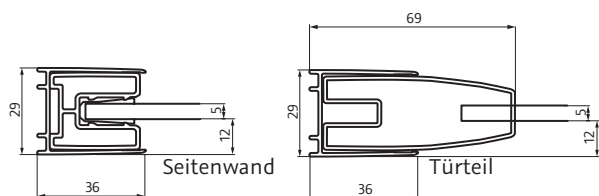

**FAVORIT** | Einladend erfrischend



Favorit

**10 JAHRE**  
QUALITÄTS-  
GARANTIE

**20 JAHRE**  
NACHKAUF-  
GARANTIE

6 mm Einscheiben-Sicherheitsglas (ESG)  
mit abklappbaren Türelementen

unverbindliche Preisempfehlung in SFr. (zzgl. MwSt.)

F = Festelement E = Einstieg	Version	Wannen- einbaumass cm	Fliesenmass Glas Mitte Fuge cm	F cm	E cm	Artikel-Nr.	Alu Silber- matt	Standard- farben	Chrom- optik					
<p><b>Schiebetür Runddusche mit gebogenen Scheiben</b></p>  <p>Höhe 185 cm</p>	<b>Radius = 550</b>					<b>Echtglas, klar hell (50)</b>								
	80 x 80	78,5 – 80,5		24	35					<b>114080550</b>	1.086,-	1.171,-	1.239,-	
	90 x 80 L*									<b>114017550</b>	1.120,-	1.213,-	1.290,-	
	80 x 90 R*									<b>114015550</b>	1.120,-	1.213,-	1.290,-	
	<b>90 x 90</b>	<b>88,5 – 90,5</b>		<b>34</b>	<b>48</b>					<b>114090550</b>	<b>1.164,-</b>	<b>1.256,-</b>	<b>1.339,-</b>	
	100 x 90 L*									<b>114021550</b>	1.205,-	1.298,-	1.392,-	
	90 x 100 R*									<b>114020550</b>	1.205,-	1.298,-	1.392,-	
	100 x 100	98,5 – 100,5		44	52					<b>114100550</b>	1.239,-	1.341,-	1.443,-	
	120 x 90 L*									<b>114025550</b>	1.286,-	1.392,-	1.511,-	
	90 x 120 R*									<b>114024550</b>	1.286,-	1.392,-	1.511,-	
	<b>Radius = 500</b>													
	80 x 80	78,5 – 80,5		24	35					<b>114080500</b>	1.086,-	1.171,-	1.239,-	
	<b>90 x 90</b>	<b>88,5 – 90,5</b>		<b>34</b>	<b>48</b>					<b>114090500</b>	<b>1.164,-</b>	<b>1.256,-</b>	<b>1.339,-</b>	
	100 x 100	98,5 – 100,5		44	52					<b>114100500</b>	1.239,-	1.341,-	1.443,-	
<b>Türführungen und Griffe immer in Ausführung Chrom.</b>														
<b>* Wichtig: Schenkellmass der passenden Duschwanne ist spiegelbildlich. Bitte bei Bestellung passende Version berücksichtigen.</b>														
<b>Aufpreis für Höhe 200 cm – nur Echtglas, klar hell (50) und Grau (52) –</b>							<b>+ 178,-</b>	<b>+ 178,-</b>	<b>+ 178,-</b>					
<i>Aufpreis für Edelglas</i>							+ 229,-	+ 229,-	+ 229,-					
Aufpreis für Glasmattierung mittig, Breite 65 cm (100)							+ 263,-	+ 263,-	+ 263,-					
Aufpreis für Glasmattierung Linea.01 (164)							+ 569,-	+ 569,-	+ 569,-					
Aufpreis für Glasmattierung Linea.02 (165)							+ 569,-	+ 569,-	+ 569,-					
Aufpreis für Ausführung Mattglas sandgestrahlt (60)							+ 263,-	+ 263,-	+ 263,-					
Aufpreis für Ausführung Echtglas, Grau (52) (nur Höhe 200 cm)							+ 263,-	+ 263,-	+ 263,-					
Aufpreis für Ausführung Echtglas, Perla (168), (nur Höhe 185 cm)							+ 263,-	+ 263,-	+ 263,-					
Mit Seitenwand zur Schiebetür (Art.-Nr. 1360 ...) kombinierbar (s. Seite 292/293)														
<b>Bitte Montagesituation angeben.</b>														

Alle Massangaben unterliegen einer Toleranz von ± 2 mm.

**Wichtig:** Das angegebene Wanneneinbaumass ist nicht der Verstellbereich der Duschkabine, s. Seite 456, Abb. 3+4.

**Für die beste Passform empfehlen wir die HSK Duschwannen auf Seite 23–42.**



6 mm Einscheiben-Sicherheitsglas (ESG)  
mit abklappbaren Türelementen

unverbindliche Preisempfehlung in SFr. (zzgl. MwSt.)

	Abmessungen in cm		Artikel-Nr.	Alu Silber- matt	Standard- farben	Chrom- optik
	Breite von – bis	Höhe von – bis				
<b>Schiebetür Runddusche mit gebogenen Scheiben</b>	Bei Bedarf können die feststehenden Elemente breiter oder schmaler gefertigt werden.		<b>Echtglas, klar hell (50)</b>			
	Sondermasse in der Höhe nicht möglich.		<b>114500550</b>	1.385,-	1.511,-	1.647,-
			<b>114500500</b>	1.385,-	1.511,-	1.647,-
<b>Türführungen und Griffe immer in Ausführung Chrom.</b>						
<b>Aufpreis für Höhe 200 cm – nur Echtglas, klar hell (50) und Grau (52) –</b>				<b>+ 178,-</b>	<b>+ 178,-</b>	<b>+ 178,-</b>
<i>Aufpreis für Edelglas</i>				+ 229,-	+ 229,-	+ 229,-
Aufpreis für Glasmattierung mittig, Breite 65 cm (100)				+ 263,-	+ 263,-	+ 263,-
Aufpreis für Glasmattierung Linea.01 (164)				+ 569,-	+ 569,-	+ 569,-
Aufpreis für Glasmattierung Linea.02 (165)				+ 569,-	+ 569,-	+ 569,-
Aufpreis für Ausführung Mattglas sandgestrahlt (60)				+ 263,-	+ 263,-	+ 263,-
Aufpreis für Ausführung Echtglas, Grau (52) (nur Höhe 200 cm)				+ 263,-	+ 263,-	+ 263,-
Aufpreis für Ausführung Echtglas, Perla (168), (nur Höhe 185 cm)				+ 263,-	+ 263,-	+ 263,-
Mit Seitenwand zur Schiebetür (Art.-Nr. 1360 ...) kombinierbar (s. Seite 292/293)						
<b>Bitte Montagesituation angeben.</b>						

**Sonderkonstruktionen**, die in masslicher und/oder technischer Art und Weise über die oben dargestellten Sondermassmöglichkeiten hinausgehen, werden **auf Anfrage** auf ihre technische Machbarkeit geprüft und **nach individuellem Aufwand berechnet**.

Bitte waagerechten Einbau der Duschwanne prüfen. Bei einer Nische das Mass oben, mittig und unten angeben.

Bitte nur das lichte Mass der Duschwanne angeben. Bedingte Massabzüge erfolgen werksseitig.

**Wichtig: Bodengleichen Einbau ohne Duschwanne** bitte **unbedingt** mit Massangabe des gewünschten Nassbereiches bei der Bestellung angeben (s. Seite 48).

6 mm Einscheiben-Sicherheitsglas (ESG)  
mit abklappbaren Türelementen

unverbindliche Preisempfehlung in SFr. (zzgl. MwSt.)

F = Festelement E = Einstieg	Version	Wannen- einbaumass* cm	Fliesenmass Glas Mitte Fuge cm	F cm	E cm	Artikel-Nr.	Alu Silber- matt	Standard- farben	Chrom- optik
<p><b>Schiebetür Eckeinstieg, 4-teilig</b></p>  <p>Höhe 185 cm</p>	75 x 90	78,5 – 80,5	74,8 – 76,8	35	40	<b>Echtglas, klar hell (50)</b>			
	80 x 80					<b>125012</b>	1.018,-	1.094,-	1.166,-
	80 x 90					<b>125014</b>	1.001,-	1.076,-	1.145,-
	80 x 100					<b>125015</b>	1.035,-	1.111,-	1.184,-
	80 x 120					<b>125030</b>	1.062,-	1.145,-	1.222,-
	90 x 75					<b>125023</b>	1.125,-	1.215,-	1.298,-
	90 x 80	<b>125016</b>	1.018,-	1.094,-	1.166,-				
	<b>90 x 90</b>	<b>88,5 – 90,5</b>	<b>84,8 – 86,8</b>	<b>40</b>	<b>49</b>	<b>125017</b>	1.035,-	1.111,-	1.184,-
	90 x 120	<b>125018</b>	<b>1.062,-</b>	<b>1.145,-</b>	<b>1.222,-</b>				
	90 x 140	<b>125024</b>	1.154,-	1.252,-	1.341,-				
	100 x 80	<b>125022</b>	1.218,-	1.320,-	1.409,-				
	100 x 100	98,5 – 100,5	94,8 – 96,8	45	56	<b>125031</b>	1.062,-	1.145,-	1.222,-
	120 x 80	<b>125019</b>	1.125,-	1.215,-	1.298,-				
	120 x 90	<b>125026</b>	1.125,-	1.215,-	1.298,-				
	120 x 120	118,5 – 120,5	114,8 – 116,8	55	70	<b>125025</b>	1.154,-	1.252,-	1.341,-
	140 x 90	<b>125032</b>	1.249,-	1.358,-	1.451,-				
	140 x 140	138,5 – 140,5	134,8 – 136,8	65	84	<b>125027</b>	1.218,-	1.320,-	1.409,-
						<b>125033</b>	1.375,-	1.494,-	1.604,-
<b>Türführungen und Griffe immer in Ausführung Chrom.</b>									
<i>Aufpreis für Edelmetall</i>							+ 229,-	+ 229,-	+ 229,-
Aufpreis für Glasmattierung mittig, Breite 65 cm (100)							+ 263,-	+ 263,-	+ 263,-
Aufpreis für Glasmattierung Linea.01 (164)							+ 569,-	+ 569,-	+ 569,-
Aufpreis für Glasmattierung Linea.02 (165)							+ 569,-	+ 569,-	+ 569,-
Aufpreis für Ausführung Mattglas sandgestrahlt (60)							+ 263,-	+ 263,-	+ 263,-
Aufpreis für Ausführung Echtglas, Grau (52), Chinchilla (54), Perla (168)							+ 263,-	+ 263,-	+ 263,-
Aufpreis für Ausführung Echtglas, Carré (56)							+ 348,-	+ 348,-	+ 348,-
Mit Seitenwand zur Schiebetür (Art.-Nr. 1360 ...) kombinierbar (s. Seite 292/293)									
<b>Bitte Montagesituation angeben.</b>									

Alle Massangaben unterliegen einer Toleranz von ± 2 mm.

**\*Wichtig:** Das angegebene Wanneneinbaumass ist nicht der Verstellbereich der Duschkabine, s. Seite 456, Abb. 3+4.

**Für die beste Passform empfehlen wir die HSK Duschwannen auf Seite 23–42.**

6 mm Einscheiben-Sicherheitsglas (ESG)  
mit abklappbaren Türelementen

unverbindliche Preisempfehlung in SFr. (zzgl. MwSt.)

	Abmessungen in cm		Artikel-Nr.	Alu Silbermatt	Standardfarben	Chromoptik
	Breite von – bis	Höhe von – bis				
Schiebetür Eckeinstieg, 4-teilig	70,0 – 100,0	140,0 – 185,0	<b>Echtglas, klar hell (50)</b> <b>125500</b>	1.266,-	1.356,-	1.468,-
	70,0 – 100,0	185,1 – 200,0	<b>125500</b>	1.286,-	1.385,-	1.502,-
	100,1 – 140,0	140,0 – 185,0	<b>125500</b>	1.511,-	1.664,-	1.808,-
	100,1 – 140,0	185,1 – 200,0	<b>125500</b>	1.526,-	1.689,-	1.834,-
	<b>Türführungen und Griffe immer in Ausführung Chrom.</b>					
	<i>Aufpreis für Edelglas</i>			+ 229,-	+ 229,-	+ 229,-
	Aufpreis für Glasmattierung mittig, Breite 65 cm (100)			+ 263,-	+ 263,-	+ 263,-
	Aufpreis für Glasmattierung Linea.01 (164)			+ 569,-	+ 569,-	+ 569,-
Aufpreis für Glasmattierung Linea.02 (165)			+ 569,-	+ 569,-	+ 569,-	
Aufpreis für Ausführung Mattglas sandgestrahlt (60)			+ 263,-	+ 263,-	+ 263,-	
Aufpreis für Ausführung Echtglas, Grau (52), Chinchilla (54), Perla (168)			+ 263,-	+ 263,-	+ 263,-	
Aufpreis für Ausführung Echtglas, Carré (56)			+ 348,-	+ 348,-	+ 348,-	
Mit Seitenwand zur Schiebetür (Art.-Nr. 1360 ...) kombinierbar (s. Seite 292/293)						
<b>Bitte Montagesituation angeben.</b>						

**Sonderkonstruktionen**, die in masslicher und/oder technischer Art und Weise über die oben dargestellten Sondermassmöglichkeiten hinausgehen, werden **auf Anfrage** auf ihre technische Machbarkeit geprüft und **nach individuellem Aufwand berechnet**.

Bitte waagerechten Einbau der Duschwanne prüfen. Bei einer Nische das Mass oben, mittig und unten angeben.

Bitte nur das lichte Mass der Duschwanne angeben. Bedingte Massabzüge erfolgen werksseitig.

**Wichtig: Bodengleichen Einbau ohne Duschwanne bitte unbedingt mit Massangabe des gewünschten Nassbereiches bei der Bestellung angeben (s. Seite 48).**

6 mm Einscheiben-Sicherheitsglas (ESG)  
mit abklappbaren Türelementen

unverbindliche Preisempfehlung in SFr. (zzgl. MwSt.)

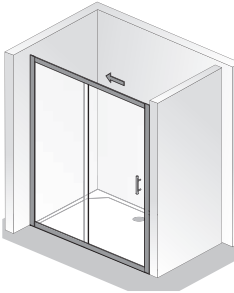
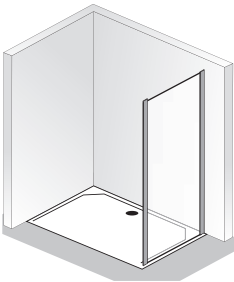
F = Festelement E = Einstieg	Version	Wannen- einbaumass* cm	Fliesenmass Glas Mitte Fuge cm	F cm	E cm	Artikel-Nr.	Alu Silber- matt	Standard- farben	Chrom- optik
<b>Schiebetür, 2-teilig mit Bodenprofil</b>    Höhe 185 cm	120	117,0 – 121,0		66	47	<b>Echtglas, klar hell (50)</b> 135120 . . 135140 . .	916,-	1.016,-	1.181,-
	140	137,0 – 141,0		76	57		960,-	1.079,-	1.239,-
<b>Bitte Position frontseitiges Festelement angeben. Türführungen und Griff immer in Ausführung Chrom.</b>  <i>Aufpreis für Edelglas</i> Aufpreis für Glasmattierung mittig, Breite 65 cm (100) Aufpreis für Glasmattierung Linea.01 (164) Aufpreis für Glasmattierung Linea.02 (165) Aufpreis für Ausführung Mattglas sandgestrahlt (60) Aufpreis für Ausführung Echtglas, Grau (52), Chinchilla (54), Perla (168) Aufpreis für Ausführung Echtglas, Carré (56)							+ 117,-	+ 117,-	+ 117,-
							+ 178,-	+ 178,-	+ 178,-
							+ 331,-	+ 331,-	+ 331,-
							+ 331,-	+ 331,-	+ 331,-
							+ 178,-	+ 178,-	+ 178,-
							+ 134,-	+ 134,-	+ 134,-
							+ 178,-	+ 178,-	+ 178,-
Mit Seitenwand zur Schiebetür (Art.-Nr. 1360 ...) im rechten Winkel kombinierbar. <b>Bitte Montagesituation angeben.</b>									
<b>Seitenwand zur Schiebetür, 2-teilig, Schiebetür Runddusche und Schiebetür EckEinstieg, 4-teilig</b>    Höhe 185 cm	80	78,5 – 80,5	74,8 – 76,8			<b>Echtglas, klar hell (50)</b> 136080 . . 136090 . .	559,-	620,-	671,-
	90	88,5 – 90,5	84,8 – 86,8				610,-	671,-	722,-
<b>Bitte Montagesituation angeben.</b>  <i>Aufpreis für Edelglas</i> Aufpreis für Glasmattierung mittig, Breite 65 cm (100) Aufpreis für Glasmattierung Linea.01 (164) Aufpreis für Glasmattierung Linea.02 (165) Aufpreis für Ausführung Mattglas sandgestrahlt (60) Aufpreis für Ausführung Echtglas, Grau (52), Chinchilla (54), Perla (168) Aufpreis für Ausführung Echtglas, Carré (56)							+ 117,-	+ 117,-	+ 117,-
							+ 178,-	+ 178,-	+ 178,-
							+ 331,-	+ 331,-	+ 331,-
							+ 331,-	+ 331,-	+ 331,-
							+ 178,-	+ 178,-	+ 178,-
							+ 134,-	+ 134,-	+ 134,-
							+ 178,-	+ 178,-	+ 178,-

Alle Massangaben unterliegen einer Toleranz von ± 2 mm.

\*Wichtig: Das angegebene Wanneneinbaumass ist nicht der Verstellbereich der Duschkabine, s. Seite 456, Abb. 3+4.

Für die beste Passform empfehlen wir die HSK Duschwannen auf Seite 23–42.

6 mm Einscheiben-Sicherheitsglas (ESG)  
mit abklappbaren Türelementen

unverbindliche Preisempfehlung in SFr. (zzgl. MwSt.)

	Abmessungen in cm		Artikel-Nr.	Alu Silbermatt	Standardfarben	Chromoptik
	Breite von – bis	Höhe von – bis				
<b>Schiebetür, 2-teilig mit Bodenprofil</b>	100,0 – 160,0	bis 200,0	<b>Echtglas, klar hell (50) 135500 . .</b>	1.271,-	1.351,-	1.504,-
	<p><b>Bitte Position frontseitiges Festelement angeben. Türführungen und Griff immer in Ausführung Chrom.</b></p> <p><i>Aufpreis für Edelglas</i></p> <p>Aufpreis für Glasmattierung mittig, Breite 65 cm (100) + 117,- + 117,- + 117,-</p> <p>Aufpreis für Glasmattierung mittig, Breite 65 cm (100) + 178,- + 178,- + 178,-</p> <p>Aufpreis für Glasmattierung Linea.01 (164) + 331,- + 331,- + 331,-</p> <p>Aufpreis für Glasmattierung Linea.02 (165) + 331,- + 331,- + 331,-</p> <p>Aufpreis für Ausführung Mattglas sandgestrahlt (60) + 178,- + 178,- + 178,-</p> <p>Aufpreis für Ausführung Echtglas, Grau (52), Chinchilla (54), Perla (168) + 134,- + 134,- + 134,-</p> <p>Aufpreis für Ausführung Echtglas, Carré (56) + 178,- + 178,- + 178,-</p> <p>Mit Seitenwand zur Schiebetür (Art.-Nr. 1360 ...) im rechten Winkel kombinierbar. <b>Bitte Montagesituation angeben.</b></p>					
<b>Seitenwand zur Schiebetür, 2-teilig, Schiebetür Runddusche und Schiebetür EckEinstieg, 4-teilig</b>	bis 130,0	bis 200,0	<b>Echtglas, klar hell (50) 136500 . .</b>	780,-	841,-	892,-
	<p><b>Bitte Montagesituation angeben.</b></p> <p><i>Aufpreis für Edelglas</i></p> <p>Aufpreis für Glasmattierung mittig, Breite 65 cm (100) + 117,- + 117,- + 117,-</p> <p>Aufpreis für Glasmattierung mittig, Breite 65 cm (100) + 178,- + 178,- + 178,-</p> <p>Aufpreis für Glasmattierung Linea.01 (164) + 331,- + 331,- + 331,-</p> <p>Aufpreis für Glasmattierung Linea.02 (165) + 331,- + 331,- + 331,-</p> <p>Aufpreis für Ausführung Mattglas sandgestrahlt (60) + 178,- + 178,- + 178,-</p> <p>Aufpreis für Ausführung Echtglas, Grau (52), Chinchilla (54), Perla (168) + 134,- + 134,- + 134,-</p> <p>Aufpreis für Ausführung Echtglas, Carré (56) + 178,- + 178,- + 178,-</p> <p><b>Aufpreis je Schräge und je Ausschnitt</b> + 246,- + 246,- + 246,-</p>					

**Sonderkonstruktionen**, die in masslicher und/oder technischer Art und Weise über die oben dargestellten Sondermassmöglichkeiten hinausgehen, werden **auf Anfrage** auf ihre technische Machbarkeit geprüft und **nach individuellem Aufwand berechnet**.

Bitte waagerechten Einbau der Duschwanne prüfen. Bei einer Nische das Mass oben, mittig und unten angeben.

Bitte nur das lichte Mass der Duschwanne angeben. Bedingte Massabzüge erfolgen werksseitig.

**Wichtig: Bodengleichen Einbau ohne Duschwanne bitte unbedingt mit Massangabe des gewünschten Nassbereiches bei der Bestellung angeben (s. Seite 48).**

unverbindliche Preisempfehlung in SFr. (zzgl. MwSt.)

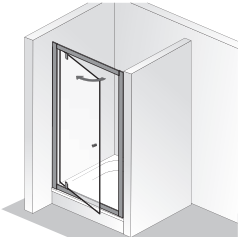
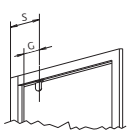
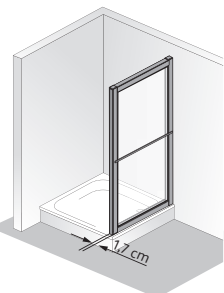
F = Festelement E = Einstieg	Version	Wannen- einbaumass* cm	Fliesenmass Glas Mitte Fuge cm	F cm	E cm	Artikel-Nr.	Alu Silber- matt	Standard- farben	Sonder- farben	
<b>Drehpunktür</b> mit 6 mm starkem Türelement    Höhe 185 cm  	75	71,0 – 75,0			48	<b>Echtglas, klar hell (50)</b> <b>150075 . .</b> <b>150080 . .</b> <b>150090 . .</b> <b>150100 . .</b>	770,-	838,-	984,-	
	80	76,0 – 80,0			48		795,-	882,-	1.030,-	
	<b>90</b>	<b>86,0 – 90,0</b>			<b>57</b>		<b>812,-</b>	<b>899,-</b>	<b>1.052,-</b>	
	100	96,0 – 100,0			57		899,-	1.016,-	1.161,-	
	<i>Aufpreis für Edelglas</i> Aufpreis für Ausführung Echtglas, Grau (52), Chinchilla (54), Perla (168) Aufpreis für Ausführung Echtglas, Carré (56)						+ 117,-	+ 117,-	+ 117,-	
							+ 134,-	+ 134,-	+ 134,-	
							+ 178,-	+ 178,-	+ 178,-	
			S	G		S	G			
			in cm	in cm		in cm	in cm			
	75x185	17 – 19	12		90x185	23 – 25	18			
80x185	23 – 25	18		100x185	33 – 35	28				
S = Scharnierabstand G = Glasausschwenkung										
<b>Seitenwand zur Drehpunktür</b> inkl. Handtuchhalter    Achtung: Für Seitenwand sind + 28 mm bei Wanneneinbaumass erforderlich	<b>Höhe 185</b>					<b>Echtglas, klar hell (50)</b> <b>130075 . .</b> <b>130080 . .</b> <b>130090 . .</b> <b>130100 . .</b>	406,-	487,-	532,-	
	75	73,5 – 75,5	70,9 – 72,9				431,-	506,-	569,-	
	80	78,5 – 80,5	75,9 – 77,9				<b>467,-</b>	<b>532,-</b>	<b>615,-</b>	
	<b>90</b>	<b>88,5 – 90,5</b>	<b>85,9 – 87,9</b>				501,-	559,-	661,-	
	100	98,5 – 100,5	95,9 – 97,9							
	<b>Höhe 160</b>									
	75	73,5 – 75,5	70,9 – 72,9			<b>131075 . .</b>	406,-	487,-	532,-	
	80	78,5 – 80,5	75,9 – 77,9			<b>131080 . .</b>	431,-	506,-	569,-	
	<b>90</b>	<b>88,5 – 90,5</b>	<b>85,9 – 87,9</b>			<b>131090 . .</b>	<b>467,-</b>	<b>532,-</b>	<b>615,-</b>	
	<i>Aufpreis für Edelglas</i> Aufpreis für Ausführung Echtglas, Grau (52), Chinchilla (54), Perla (168) Aufpreis für Ausführung Echtglas, Carré (56)						+ 117,-	+ 117,-	+ 117,-	
						+ 134,-	+ 134,-	+ 134,-		
						+ 178,-	+ 178,-	+ 178,-		

Alle Massangaben unterliegen einer Toleranz von ± 2 mm.

\*Wichtig: Das angegebene Wanneneinbaumass ist nicht der Verstellbereich der Duschkabine, s. Seite 456, Abb. 3+4.

Für die beste Passform empfehlen wir die HSK Duschwannen auf Seite 23–42.

unverbindliche Preisempfehlung in SFr. (zzgl. MwSt.)

	Abmessungen in cm		Artikel-Nr.	Alu Silbermatt	Standardfarben	Sonderfarben	
	Breite von – bis	Höhe von – bis					
<b>Drehpunkttür</b> mit 6 mm starkem Türelement			<b>Echtglas, klar hell (50)</b>				
	50,0 – 100,0	140,5 – 185,0	<b>150500</b> . .	1.035,-	1.116,-	1.375,-	
	50,0 – 100,0	185,1 – 200,0	<b>150500</b> . .	1.052,-	1.137,-	1.402,-	
	100,1 – 120,0	140,0 – 185,0	<b>150500</b> . .	1.052,-	1.137,-	1.402,-	
	100,1 – 120,0	185,1 – 200,0	<b>150500</b> . .	1.069,-	1.161,-	1.409,-	
	<i>Aufpreis für Edelglas</i>				+ 117,-	+ 117,-	+ 117,-
	Aufpreis für Ausführung Echtglas, Grau (52), Chinchilla (54), Perla (168)				+ 134,-	+ 134,-	+ 134,-
	Aufpreis für Ausführung Echtglas, Carré (56)				+ 178,-	+ 178,-	+ 178,-
	<b>Seitenwand zur Drehpunkttür</b> inkl. Handtuchhalter	bis 130,0	140,0 – 185,0	<b>Echtglas, klar hell (50)</b>			
bis 130,0		185,1 – 200,0	<b>130500</b> . .	603,-	712,-	814,-	
			<b>130500</b> . .	678,-	792,-	907,-	
<i>Aufpreis für Edelglas</i>				+ 117,-	+ 117,-	+ 117,-	
Aufpreis für Ausführung Echtglas, Grau (52), Chinchilla (54), Perla (168)				+ 134,-	+ 134,-	+ 134,-	
Aufpreis für Ausführung Echtglas, Carré (56)				+ 178,-	+ 178,-	+ 178,-	
<b>Aufpreis je Schräge und je Ausschnitt</b>				+ 246,-	+ 246,-	+ 246,-	
<b>Achtung:</b> Bei Bestellungen von Seitenwänden in Flucht ist unbedingt die Angabe: „ <b>Montage in Flucht</b> “ erforderlich.							



**Sonderkonstruktionen**, die in masslicher und/oder technischer Art und Weise über die oben dargestellten Sondermassmöglichkeiten hinausgehen, werden **auf Anfrage** auf ihre technische Machbarkeit geprüft und **nach individuellem Aufwand berechnet**.

Bitte waagerechten Einbau der Duschwanne prüfen. Bei einer Nische das Mass oben, mittig und unten angeben.

Bitte nur das lichte Mass der Duschwanne angeben. Bedingte Massabzüge erfolgen werksseitig.

**Wichtig: Bodengleichen Einbau ohne Duschwanne bitte unbedingt mit Massangabe des gewünschten Nassbereiches bei der Bestellung angeben (s. Seite 48).**

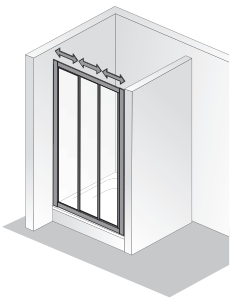
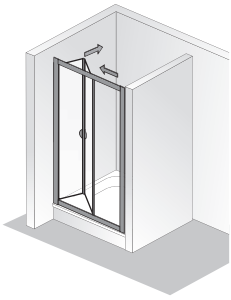
unverbindliche Preisempfehlung in SFr. (zzgl. MwSt.)

E = Einstieg	Version	Wannen- einbaumass* cm		E cm	Artikel-Nr.	Alu Silber- matt	Standard- farben	Sonder- farben	
 <p>Höhe 185 cm</p>					<b>Kunstglas, Tropfen hell</b>				
	75	70,5 – 75,5		38	<b>100075</b>	535,-	639,-	695,-	
	80	75,5 – 80,5		40	<b>100080</b>	576,-	661,-	729,-	
	<b>90</b>	<b>85,5 – 90,5</b>		<b>47</b>	<b>100090</b>	<b>622,-</b>	<b>708,-</b>	<b>756,-</b>	
	100	95,5 – 100,5		54	<b>100100</b>	708,-	778,-	824,-	
						<b>Echtglas, klar hell (50)</b>			
	75	70,5 – 75,5		38	<b>100075..</b>	644,-	778,-	839,-	
	80	75,5 – 80,5		40	<b>100080..</b>	661,-	795,-	865,-	
	<b>90</b>	<b>85,5 – 90,5</b>		<b>47</b>	<b>100090..</b>	<b>708,-</b>	<b>839,-</b>	<b>926,-</b>	
	100	95,5 – 100,5		54	<b>100100..</b>	795,-	909,-	967,-	
	<p><i>Aufpreis für Edelglas</i></p> <p>Aufpreis für Ausführung Echtglas, Chinchilla (54)</p>						+ 117,-	+ 117,-	+ 117,-
							+ 134,-	+ 134,-	+ 134,-
 <p>Höhe 185 cm</p>					<b>Kunstglas, Tropfen hell</b>				
	75	70,5 – 75,5		53	<b>110075</b>	508,-	605,-	674,-	
	80	75,5 – 80,5		58	<b>110080</b>	535,-	644,-	722,-	
	<b>90</b>	<b>85,5 – 90,5</b>		<b>68</b>	<b>110090</b>	<b>576,-</b>	<b>688,-</b>	<b>739,-</b>	
	100	95,5 – 100,5		78	<b>110100</b>	678,-	753,-	804,-	
						<b>Echtglas, klar hell (50)</b>			
	75	70,5 – 75,5		53	<b>110075 . .</b>	605,-	725,-	821,-	
	80	75,5 – 80,5		58	<b>110080 . .</b>	622,-	753,-	839,-	
	<b>90</b>	<b>85,5 – 90,5</b>		<b>68</b>	<b>110090 . .</b>	<b>668,-</b>	<b>795,-</b>	<b>909,-</b>	
	100	95,5 – 100,5		78	<b>110100 . .</b>	756,-	848,-	950,-	
	<p><i>Aufpreis für Edelglas</i></p> <p>Aufpreis für Ausführung Echtglas, Chinchilla (54)</p>						+ 117,-	+ 117,-	+ 117,-
							+ 134,-	+ 134,-	+ 134,-
 <p>Höhe 185 cm</p>					<b>Kunstglas, Tropfen hell</b>				
	75	70,5 – 75,5		59	<b>120075</b>	559,-	647,-	725,-	
	80	75,5 – 80,5		64	<b>120080</b>	576,-	678,-	753,-	
	<b>90</b>	<b>85,5 – 90,5</b>		<b>74</b>	<b>120090</b>	<b>622,-</b>	<b>725,-</b>	<b>807,-</b>	
	100	95,5 – 100,5		84	<b>120100</b>	725,-	795,-	882,-	
						<b>Echtglas, klar hell (50)</b>			
	75	70,5 – 75,5		59	<b>120075 . .</b>	664,-	795,-	865,-	
	80	75,5 – 80,5		64	<b>120080 . .</b>	695,-	821,-	882,-	
	<b>90</b>	<b>85,5 – 90,5</b>		<b>74</b>	<b>120090 . .</b>	<b>725,-</b>	<b>865,-</b>	<b>950,-</b>	
	100	95,5 – 100,5		84	<b>120100 . .</b>	795,-	926,-	996,-	
	<p><i>Aufpreis für Edelglas</i></p> <p>Aufpreis für Ausführung Echtglas, Chinchilla (54)</p>						+ 117,-	+ 117,-	+ 117,-
							+ 134,-	+ 134,-	+ 134,-

Alle Massangaben unterliegen einer Toleranz von ± 2 mm.

**\*Wichtig:** Das angegebene Wanneneinbaumass ist nicht der Verstellbereich der Duschkabine, s. Seite 456, Abb. 3+4.

Für die beste Passform empfehlen wir die HSK Duschwannen auf Seite 23–42.



unverbindliche Preisempfehlung in SFr. (zzgl. MwSt.)

	Abmessungen in cm				Artikel-Nr.	Alu Silbermatt	Standardfarben	Sonderfarben
	Breite von – bis	Höhe von – bis						
Schiebetür, 3-teilig					<b>Kunstglas, Tropfen hell</b>			
	75,0 – 100,0	140,0 – 185,0			<b>100500</b>	761,-	890,-	977,-
	75,0 – 100,0	185,1 – 200,0			<b>100500</b>	873,-	1.001,-	1.133,-
	100,1 – 120,0	140,0 – 185,0			<b>100500</b>	977,-	1.103,-	1.264,-
	100,1 – 120,0	185,1 – 200,0			<b>100500</b>	1.018,-	1.152,-	1.368,-
	120,1 – 166,0	140,0 – 185,0			<b>100500</b>	1.103,-	1.239,-	1.477,-
					<b>Echtglas, klar hell (50)</b>			
	75,0 – 100,0	140,0 – 185,0			<b>100500 . .</b>	890,-	1.064,-	1.152,-
	75,0 – 100,0	185,1 – 200,0			<b>100500 . .</b>	1.018,-	1.195,-	1.324,-
	100,1 – 120,0	140,0 – 185,0			<b>100500 . .</b>	1.178,-	1.324,-	1.543,-
100,1 – 120,0	185,1 – 200,0			<b>100500 . .</b>	1.324,-	1.494,-	1.715,-	
120,1 – 132,0	140,0 – 185,0			<b>100500 . .</b>	1.409,-	1.586,-	1.829,-	
				<i>Aufpreis für Edelglas</i>	+ 117,-	+ 117,-	+ 117,-	
				Aufpreis für Ausführung Echtglas, Chinchilla (54)	+ 134,-	+ 134,-	+ 134,-	
Falttür, 2-teilig nach innen öffnend					<b>Kunstglas, Tropfen hell</b>			
	65,0 – 110,0	140,0 – 185,0			<b>110500</b>	712,-	848,-	933,-
	65,0 – 110,0	185,1 – 200,0			<b>110500</b>	848,-	977,-	1.108,-
					<b>Echtglas, klar hell (50)</b>			
	65,0 – 110,0	140,0 – 185,0			<b>110500 . .</b>	848,-	1.018,-	1.047,-
	65,0 – 110,0	185,1 – 200,0			<b>110500 . .</b>	916,-	1.152,-	1.239,-
				<i>Aufpreis für Edelglas</i>	+ 117,-	+ 117,-	+ 117,-	
				Aufpreis für Ausführung Echtglas, Chinchilla (54)	+ 134,-	+ 134,-	+ 134,-	
Klapptür, 2-teilig nach innen öffnend					<b>Kunstglas, Tropfen hell</b>			
	65,0 – 110,0	140,0 – 185,0			<b>120500</b>	787,-	916,-	1.016,-
	65,0 – 110,0	185,1 – 200,0			<b>120500</b>	890,-	933,-	1.152,-
					<b>Echtglas, klar hell (50)</b>			
	55,0 – 120,0	140,0 – 185,0			<b>120500 . .</b>	890,-	1.064,-	1.152,-
	55,0 – 120,0	185,1 – 200,0			<b>120500 . .</b>	1.018,-	1.188,-	1.324,-
				<i>Aufpreis für Edelglas</i>	+ 117,-	+ 117,-	+ 117,-	
				Aufpreis für Ausführung Echtglas, Chinchilla (54)	+ 134,-	+ 134,-	+ 134,-	

**Sonderkonstruktionen**, die in masslicher und/oder technischer Art und Weise über die oben dargestellten Sondermassmöglichkeiten hinausgehen, werden **auf Anfrage** auf ihre technische Machbarkeit geprüft und **nach individuellem Aufwand berechnet**.

Bitte waagerechten Einbau der Duschwanne prüfen. Bei einer Nische das Mass oben, mittig und unten angeben.

Bitte nur das lichte Mass der Duschwanne angeben. Bedingte Massabzüge erfolgen werksseitig.

**Wichtig: Bodengleichen Einbau ohne Duschwanne bitte unbedingt mit Massangabe des gewünschten Nassbereiches bei der Bestellung angeben (s. Seite 48).**

unverbindliche Preisempfehlung in SFr. (zzgl. MwSt.)

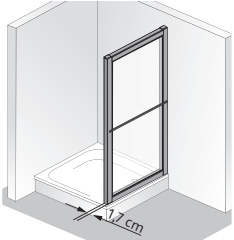
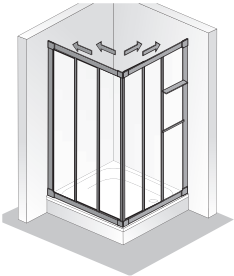
E = Einstieg	Version	Wannen- einbaumass* cm	Fliesenmass Glas Mitte Fuge cm	E cm	Artikel-Nr.	Alu Silber- matt	Standard- farben	Sonder- farben
<b>Seitenwand zur Schiebe-, Falt- und Klapptür</b> inkl. Handtuchhalter    Achtung: Für Seitenwand sind + 28 mm bei Wanneneinbaumass erforderlich	<b>Höhe 185</b>				<b>Kunstglas, Tropfen hell</b>  <b>130075</b> <b>130080</b> <b>130090</b> <b>130100</b>	304,- 334,- 362,- 406,-	370,- 396,- 440,- 474,-	413,- 457,- 474,- 508,-
	75	73,5 – 75,5	69,7 – 71,7					
	80	78,5 – 80,5	74,7 – 76,7					
	<b>90</b>	<b>88,5 – 90,5</b>	<b>84,7 – 86,7</b>					
	100	98,5 – 100,5	94,7 – 96,7					
	<b>Höhe 160</b>				<b>131075</b> <b>131080</b> <b>131090</b>	304,- 334,- 362,-	370,- 396,- 440,-	413,- 457,- 474,-
	75	73,5 – 75,5	69,7 – 71,7					
	80	78,5 – 80,5	74,7 – 76,7					
	<b>90</b>	<b>88,5 – 90,5</b>	<b>84,7 – 86,7</b>					
	<b>Höhe 185</b>				<b>Echtglas, klar hell (50)</b>  <b>130075 . .</b> <b>130080 . .</b> <b>130090 . .</b> <b>130100 . .</b>	406,- 431,- 467,- 501,-	487,- 506,- 532,- 559,-	532,- 569,- 615,- 661,-
	75	73,5 – 75,5	70,9 – 72,9					
	80	78,5 – 80,5	75,9 – 77,9					
	<b>90</b>	<b>88,5 – 90,5</b>	<b>85,9 – 87,9</b>					
100	98,5 – 100,5	95,9 – 97,9						
<b>Höhe 160</b>				<b>131075 . .</b> <b>131080 . .</b> <b>131090 . .</b>	406,- 431,- 467,-	487,- 506,- 532,-	532,- 569,- 615,-	
75	73,5 – 75,5	70,9 – 72,9						
80	78,5 – 80,5	75,9 – 77,9						
<b>90</b>	<b>88,5 – 90,5</b>	<b>85,9 – 87,9</b>						
Aufpreis für Edelglas Aufpreis für Ausführung Echtglas, Chinchilla (54)						+ 117,- + 134,-	+ 117,- + 134,-	+ 117,- + 134,-
<b>Schiebetür Eckeingang, 3-teilig</b> inkl. Handtuchhalter und Ablage bei Kunstglas (bei Echtglas nicht montierbar)    Höhe 185 cm	<b>variabel verstellbar von</b>				<b>Kunstglas, Tropfen hell</b>  <b>119090</b>	892,-	1.052,-	1.188,-
	75 x 75			47				
	75 x 80			51				
	80 x 80			54				
		73,5 – 90,0	-/-					
	75 x 90			53				
	80 x 90			55				
	<b>90 x 90</b>			<b>58</b>				
	<b>Höhe 185 cm</b>				<b>Echtglas, klar hell (50)</b>  <b>119090 . .</b>	1.137,-	1.256,-	1.477,-
	75 x 75			47				
	75 x 80			51				
	80 x 80			54				
		73,5 – 90,0	-/-					
	75 x 90			53				
80 x 90			55					
<b>90 x 90</b>			<b>58</b>					
Aufpreis für Edelglas Aufpreis für Ausführung Echtglas, Chinchilla (54)						+ 229,- + 263,-	+ 229,- + 263,-	+ 229,- + 263,-
Mit Seitenwand (Art.-Nr. 130500..) im rechten Winkel oder <b>in Flucht</b> kombinierbar (s. Seite 299) – <b>Bitte Montagesituation angeben.</b>								

Alle Massangaben unterliegen einer Toleranz von ± 2 mm

\*Wichtig: Das angegebene Wanneneinbaumass ist nicht der Verstellbereich der Duschkabine, s. Seite 456, Abb. 3+4.

Für die beste Passform empfehlen wir die HSK Duschwannen auf Seite 23–42.

unverbindliche Preisempfehlung in SFr. (zzgl. MwSt.)

	Abmessungen in cm		Artikel-Nr.	Alu Silbermatt	Standardfarben	Sonderfarben
	Breite von – bis	Höhe von – bis				
Seitenwand zur Schiebe-, Falt- und Klapptür inkl. Handtuchhalter	bis 120,0	140,0 – 185,0	Kunstglas, Tropfen hell 130500 130500	491,-	578,-	656,-
	bis 120,0	185,1 – 200,0		561,-	647,-	753,-
<b>Aufpreis je Schräge und je Ausschnitt – Kunstglas –</b>				+ 185,-	+ 185,-	+ 185,-
	bis 130,0	140,0 – 185,0	Echtglas, klar hell (50) 130500 . . 130500 . .	603,-	712,-	814,-
	bis 130,0	185,1 – 200,0		678,-	792,-	907,-
<i>Aufpreis für Edelglas</i>				+ 117,-	+ 117,-	+ 117,-
Aufpreis für Ausführung Echtglas, Chinchilla (54)				+ 134,-	+ 134,-	+ 134,-
<b>Aufpreis je Schräge und je Ausschnitt – Echtglas –</b>				+ 246,-	+ 246,-	+ 246,-
<b>Wichtig:</b> Bei Bestellungen von Seitenwänden in Flucht ist unbedingt die Angabe: „ <b>Montage in Flucht</b> “ erforderlich.						
Schiebetür EckEinstieg, 3-teilig inkl. Handtuchhalter und Ablage bei Kunstglas (bei Echtglas nicht montierbar)	70,0 – 120,0	140,0 – 185,0	Kunstglas, Tropfen hell 119500 119500	1.038,-	1.256,-	1.341,-
	70,0 – 120,0	185,1 – 200,0		1.171,-	1.341,-	1.460,-
	70,0 – 120,0	140,0 – 185,0	Echtglas, klar hell (50) 119500 . . 119500 . .	1.298,-	1.426,-	1.689,-
	70,0 – 120,0	185,1 – 200,0		1.426,-	1.596,-	1.859,-
<i>Aufpreis für Edelglas</i>				+ 229,-	+ 229,-	+ 229,-
Aufpreis für Ausführung Echtglas, Chinchilla (54)				+ 263,-	+ 263,-	+ 263,-
Mit Seitenwand (Art.-Nr. 130500..) im rechten Winkel oder <b>in Flucht</b> kombinierbar (s. oben) – <b>Bitte Montagesituation angeben.</b>						

**Sonderkonstruktionen** die in masslicher und/oder technischer Art und Weise über die oben dargestellten Sondermassmöglichkeiten hinausgehen, werden **auf Anfrage** auf ihre technische Machbarkeit geprüft und **nach individuellem Aufwand berechnet**.



Bitte waagerechten Einbau der Duschwanne prüfen. Bei einer Nische das Mass oben, mittig und unten angeben.

Bitte nur das lichte Mass der Duschwanne angeben. Bedingte Massabzüge erfolgen werksseitig.

**Wichtig: Bodengleichen Einbau ohne Duschwanne bitte unbedingt mit Massangabe des gewünschten Nassbereiches bei der Bestellung angeben (s. Seite 48).**

## ZUBEHÖR FAVORIT

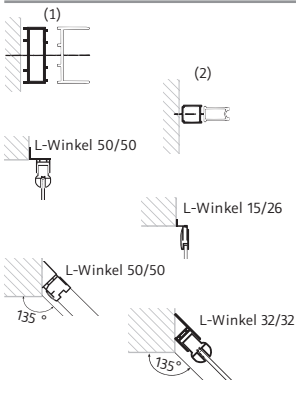
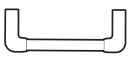
unverbindliche Preisempfehlung in SFr. (zzgl. MwSt.)

	Artikel	Artikel-Nr.	Alu Silbermatt	Standardfarben	Sonderfarben
	<b>Stapelprofil Favorit (1)</b> zur Verbreiterung von Drehpunkt-, Schiebe-, falt-, Klapptür und Eckeinstieg um jeweils 1,7 cm <i>(nicht einsetzbar für Schiebetür Runddusche (114...), Schiebetür Eckeinstieg (125...) und Schiebetür, 2-teilig (135...))</i>	100001	76,-	93,-	110,-
	<b>Stapelprofil Favorit (2)</b> zur Verbreiterung von Seitenwänden um 1,5 cm	100002	76,-	93,-	110,-
	<b>Befestigungswinkel 90°</b> für Favorit Türen und Eckeinstiege	E100239	76,-	93,-	110,-
	<b>Befestigungswinkel 90°</b> für Favorit Seitenwände	E100239	76,-	93,-	110,-
	<b>Befestigungswinkel 135°</b> für Favorit Türen	E100239	76,-	93,-	110,-
	<b>Befestigungswinkel 135°</b> für Favorit Seitenwände	E100239	76,-	93,-	110,-
	<b>Handtuchhalter</b> für Seitenwand	100005	57,-	69,-	83,-
	<b>Versteifungswinkel (1 Paar)</b> Empfehlung für U-Kabinen d.h. Schiebe-, falt- und Klapptüren mit 2 Seitenwänden	100008	40,-	52,-	61,-
<b>Diverse</b> 	Türgriffe + Drehlager verchromt / Stck.	100007	+ 83,-	-	-
	Türgriffe + Drehlager vergoldet / Stck.	100006	+ 108,-	-	-
	Deckenverstrebung für Drehpunkttür mit 2 Seitenwänden (1 Paar)	100009	40,-	52,-	61,-

## AUFMASS- UND MONTAGESERVICE FAVORIT

Weitere Informationen finden Sie auf Seite 454.

Alle Aufmass- und Montagepreise sind **Netto-Preise zzgl. MwSt.** und gelten inkl. Anfahrt innerhalb der Schweiz.

Aufmass:	Leistung inkl. Fahrtkosten	Preis Netto
	Erstes Aufmass Favorit	165,-
	Zweites Aufmass am gleichen Termin für o.g. Serie	70,-
	Demontage (nur in Verbindung mit Aufmass oder Montageservice) inkl. Entsorgung	270,-
Montage:	Leistung inkl. Fahrtkosten	Preis Netto
	Schiebe- / Drehpunkt- / falt- / Klapptür Nische	475,-
	Runddusche / Eckeinstieg / Drehpunkttür mit Seitenwand / Schiebe- / falt- / Klapptür mit Seitenwand	640,-
	Aufpreis Übergrosse: alle Duschkabinen über <u>1.100 mm Breite</u> und / oder über <u>2.000 mm Höhe</u>	zzgl. 175,- auf den Normalpreis
	Sonderlösungen ohne Katalogabbildung	auf Anfrage
Sonstiges:		Preis Netto
	Berghütten / etc.	auf Anfrage
	Grössere Objekte + Ausstellungsmontagen	auf Anfrage

**PRIMA** | Einfach überzeugend gut

**HSK**  
DIE BADEXPERTEN



Prima

10 JAHRE  
QUALITÄTS-  
GARANTIE

20 JAHRE  
NACHKAUF-  
GARANTIE

unverbindliche Preisempfehlung in SFr. (zzgl. MwSt.)

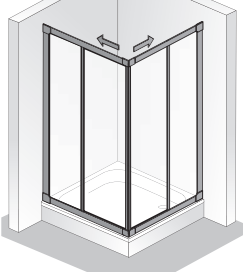
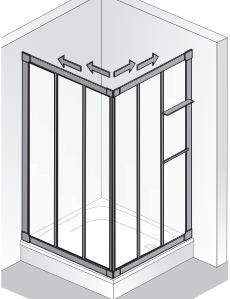
F = Festelement E = Einstieg	Version	Wannen- einbaumass* cm	Fliesenmass Glas Mitte Fuge cm	F cm	E cm	Artikel-Nr.	Alu Silber- matt	Weiss
<b>Schiebetür Eckeinstieg, 2-teilig</b>    Höhe 185 cm  Türen abklappbar	<b>variabel verstellbar von</b>					<b>Kunstglas, Tropfen hell</b>  <b>240080</b>  <b>240012</b> <b>240016</b> <b>240090</b>	720,-  720,- 720,- 720,-	873,-  873,- 873,- 873,-
	L x R 75 x 75 75 x 80 80 x 80 75 x 90 90 x 75 80 x 90 90 x 90	69,5 – 81,0     79,5 – 91,0	66,0 – 77,5     76,0 – 87,5					
(Empty space for 2-part shower)	<b>variabel verstellbar von</b>					<b>Echtglas, klar hell (50)</b>  <b>240080 . .</b>  <b>240012 . .</b> <b>240016 . .</b> <b>240090 . .</b>	865,-  865,- 865,- 865,-	1.018,-  1.018,- 1.018,- 1.018,-
	L x R 75 x 75 75 x 80 80 x 80 75 x 90 90 x 75 80 x 90 90 x 90	69,5 – 81,0     79,5 – 91,0	66,0 – 77,5     76,0 – 87,5					
	<i>Aufpreis für Edelmetall</i>						+ 229,-	+ 229,-
F = Festelement E = Einstieg	Version	Wannen- einbaumass* cm	Fliesenmass Glas Mitte Fuge cm	F cm	E cm	Artikel-Nr.	Alu Silber- matt	Weiss
<b>Schiebetür Eckeinstieg, 3-teilig</b> inkl. Handtuchhalter und Ablage    Höhe 175 cm  Türen nicht abklappbar	<b>variabel verstellbar von</b>					<b>Kunstglas, Tropfen hell</b>  <b>219090</b>	771,-	950,-
	75 x 75 75 x 80 80 x 80  75 x 90 80 x 90 90 x 90	75,0 – 90,0						
Mit Seitenwand (Art.-Nr. 130500..) im rechten Winkel kombinierbar (s. Seite 299). <b>Bitte Montagesituation angeben.</b>						<b>Echtglas, klar hell (50)</b> <b>Echtglasausführung</b> <b>nicht möglich</b>		

Alle Massangaben unterliegen einer Toleranz von ± 2 mm.

\*Wichtig: Das angegebene Wanneneinbaumass ist nicht der Verstellbereich der Duschkabine, s. Seite 456, Abb. 3+4.

Für die beste Passform empfehlen wir die HSK Duschwannen auf Seite 23–42.

unverbindliche Preisempfehlung in SFr. (zzgl. MwSt.)

	Abmessungen in cm				Artikel-Nr.	Alu	Weiss
	Breite von – bis	Höhe von – bis				Silber- matt	
Schiebetür Ekeinstieg, 2-teilig	69,5 – 101,0	bis 200,0			Kunstglas, Tropfen hell 240500	916,-	1.086,-
	69,5 – 101,0	bis 200,0			Echtglas, klar hell (50) 240500 . .	1.062,-	1.256,-
	Aufpreis für Edelmetall					+ 229,-	+ 229,-
	Abmessungen in cm				Artikel-Nr.	Alu	Weiss
	Breite von – bis	Höhe von – bis				Silber- matt	
Schiebetür Ekeinstieg, 3-teilig inkl. Handtuchhalter und Ablage	Sondermasse nur in der Höhe möglich.	bis 175,0			Kunstglas, Tropfen hell  219500	950,-	1.179,-
					Echtglas, klar hell (50)  Echtglasausführung nicht möglich		
Mit Seitenwand (Art.-Nr. 130500..) im rechten Winkel kombinierbar (s. Seite 299). <b>Bitte Montagesituation angeben.</b>							

**Sonderkonstruktionen**, die in masslicher und/oder technischer Art und Weise über die oben dargestellten Sondermassmöglichkeiten hinausgehen, werden **auf Anfrage** auf ihre technische Machbarkeit geprüft und **nach individuellem Aufwand berechnet**.

Bitte waagerechten Einbau der Duschwanne prüfen. Bei einer Nische das Mass oben, mittig und unten angeben.

Bitte nur das lichte Mass der Duschwanne angeben. Bedingte Massabzüge erfolgen werksseitig.

**Wichtig: Bodengleichen Einbau ohne Duschwanne bitte unbedingt mit Massangabe des gewünschten Nassbereiches bei der Bestellung angeben (s. Seite 48).**

unverbindliche Preisempfehlung in SFr. (zzgl. MwSt.)

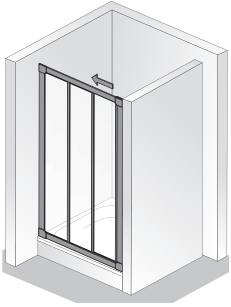
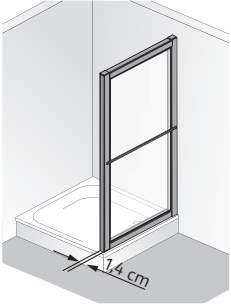
F = Festelement E = Einstieg	Version	Wannen- einbaumass* cm	Fliesenmass Glas Mitte Fuge cm	F cm	E cm	Artikel-Nr.	Alu Silber- matt	Weiss
<b>Schiebetür, 3-teilig</b>  Höhe 175 cm Türen abklappbar	75	72,6 – 74,0			39	<b>Kunstglas, Tropfen hell</b> 200075 200080 200090 200100	491,-	593,-
	80	77,6 – 79,0			44		501,-	605,-
90	87,6 – 89,0			50	508,-		627,-	
100	97,6 – 99,0			57	569,-		691,-	
						<b>Echtglas, klar hell (50)</b>  Echtglasausführung nicht möglich		
Bei einem Wanneneinbaumass grösser 74/79/89/99 cm wird ein zusätzliches Ausgleichprofil (Art.-Nr. 200001 . . / 200002 . . ) benötigt (s. Seite 306).								
<b>Seitenwand zur Schiebetür</b> inkl. Handtuchhalter  Für die Montage einer Seitenwand sind 1,4 cm erforderlich	<b>Höhe 175</b>					<b>Kunstglas, Tropfen hell</b> 230075 230080 230090 230100	253,-	287,-
	75	73,5 – 75,0					280,-	338,-
80	88,5 – 90,0				297,-		365,-	
100	98,5 – 100,0				314,-		389,-	
	<b>Höhe 150</b>					231075 231080 231090	253,-	287,-
75	73,5 – 75,0				280,-		338,-	
80	88,5 – 90,0				297,-		365,-	
						<b>Echtglas, klar hell (50)</b>  Echtglasausführung nicht möglich		

Alle Massangaben unterliegen einer Toleranz von ± 2 mm.

**\*Wichtig:** Das angegebene Wanneneinbaumass ist nicht der Verstellbereich der Duschkabine, s. Seite 456, Abb. 3+4.

Für die beste Passform empfehlen wir die HSK Duschwannen auf Seite 23–42.



unverbindliche Preisempfehlung in SFr. (zzgl. MwSt.)

	Abmessungen in cm				Artikel-Nr.	Alu Silber- matt	Weiss
	Breite von – bis	Höhe von – bis					
Schiebetür, 3-teilig	75,0 – 100,0	140,0 – 175,0			Kunstglas, Tropfen hell 200500	708,-	822,-
	75,0 – 100,0	175,1 – 200,0				778,-	909,-
	100,1 – 130,0	140,0 – 175,0			200500	865,-	996,-
	100,1 – 130,0	175,1 – 200,0			200500	899,-	1.035,-
					Echtglas, klar hell (50)		
					Echtglasausführung nicht möglich		
Seitenwand zur Schiebetür inkl. Handtuchhalter	bis 128,0	140,0 – 175,0			Kunstglas, Tropfen hell 230500	423,-	508,-
	bis 128,0	175,1 – 200,0				457,-	559,-
	<b>Aufpreis je Schräge und je Ausschnitt</b>						+185,-
<b>Wichtig:</b> Bei Bestellungen von Seitenwänden in Flucht ist unbedingt die Angabe: „Montage in Flucht“ erforderlich.							
					Echtglas, klar hell (50)		
					Echtglasausführung nicht möglich		







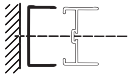

**Sonderkonstruktionen**, die in masslicher und/oder technischer Art und Weise über die oben dargestellten Sondermassmöglichkeiten hinausgehen, werden **auf Anfrage** auf ihre technische Machbarkeit geprüft und **nach individuellem Aufwand berechnet**.

Bitte waagerechten Einbau der Duschwanne prüfen. Bei einer Nische das Mass oben, mittig und unten angeben.  
Bitte nur das lichte Mass der Duschwanne angeben. Bedingte Massabzüge erfolgen werksseitig.

**Wichtig:** Bodengleichen Einbau ohne Duschwanne bitte unbedingt mit Massangabe des gewünschten Nassbereiches bei der Bestellung angeben (s. Seite 48).

## ZUBEHÖR PRIMA

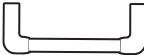
unverbindliche Preisempfehlung in SFr. (zzgl. MwSt.)

	Artikel	Artikel-Nr.	Alu Silbermatt	Standardfarben	Sonderfarben
	<b>2. Ausgleichsprofil</b> (nur zur Verbreiterung der Prima Schiebetür um 1,5 cm einsetzbar)	<b>200001</b>	76,-	93,-	–
	<b>extra breites Ausgleichsprofil</b> (nur zur Verbreiterung der Prima Schiebetür um 6 – 7 cm einsetzbar)	<b>200002</b>	76,-	93,-	–
	<b>Befestigungswinkel 90°</b> für Prima Schiebetüren und Eckeinstiege ggfs. Fliesenfarbe angeben	<b>E100239</b>	76,-	93,-	110,-
	<b>Befestigungswinkel 90°</b> für Prima Seitenwände ggfs. Fliesenfarbe angeben	<b>E100239</b>	76,-	93,-	110,-
	<b>Befestigungswinkel 135°</b> für Prima Türen ggfs. Fliesenfarbe angeben	<b>E100239</b>	76,-	93,-	110,-
	<b>Befestigungswinkel 135°</b> für Prima Seitenwände ggfs. Fliesenfarbe angeben	<b>E100239</b>	76,-	93,-	110,-
	<b>Handtuchhalter</b> für Seitenwand	<b>200004</b>	57,-	69,-	83,-
	<b>Versteifungswinkel</b> (1 Paar) Empfehlung für U-Kabinen d.h. Schiebetüren mit 2 Seitenwänden	<b>100008</b>	40,-	52,-	61,-

## AUFMASS- UND MONTAGESERVICE PRIMA

Weitere Informationen finden Sie auf Seite 454.

Alle Aufmass- und Montagepreise sind **Netto-Preise zzgl. MwSt.** und gelten inkl. Anfahrt innerhalb der Schweiz.

<b>Aufmass:</b>	Leistung inkl. Fahrtkosten	Preis Netto
	Erstes Aufmass Prima	165,-
	Zweites Aufmass am gleichen Termin für o.g. Serie	70,-
	Demontage (nur in Verbindung mit Aufmass oder Montageservice) inkl. Entsorgung	270,-
<b>Montage:</b>	Leistung inkl. Fahrtkosten	Preis Netto
	Schiebetür Nische	475,-
	Eckeinstieg / Schiebetür mit Seitenwand	640,-
	Aufpreis Übergrosse: alle Duschkabinen über <u>1.100 mm Breite</u> und / oder über <u>2.000 mm Höhe</u>	zzgl. 175,- auf den Normalpreis
	Sonderlösungen ohne Katalogabbildung	auf Anfrage
<b>Sonstiges:</b>		Preis Netto
	Berghütten / etc.	auf Anfrage
	Grössere Objekte + Ausstellungsmontagen	auf Anfrage

## ERSATZTEILE PRIMA

PRIMA-Ersatzteile entnehmen Sie bitte der sep. HSK-Ersatzteil-Preisliste.



Badewannenaufsätze

10 JAHRE  
QUALITÄTS-  
GARANTIE

20 JAHRE  
NACHKAUF-  
GARANTIE

# BADEWANNENAUFsätze K2

Sondermasse

8 mm Einscheiben-Sicherheitsglas (ESG)

mit innen glasbündigen Scharnieren

unverbindliche Preisempfehlung in SFr. (zzgl. MwSt.)

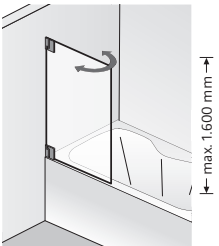
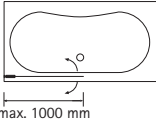
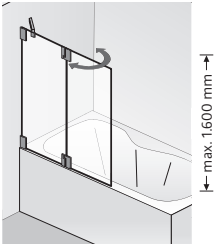
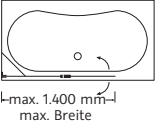
K2	Grundmasse	Artikel-Nr.	Chrom
<p><b>1 bewegliches Element</b></p>  <p>Abb.: Anschlag links</p> 	<p>bis 1.000 × 1.500 mm</p> <p><b>Bitte Anschlag angeben.</b></p> <p>Aufpreis für Sonderhöhe (über 1.500 mm)                  Aufpreis je Schrägschnitt (ab 20 mm)                  Aufpreis je Ausschnitt</p> <p><i>Aufpreis für Edelglas</i>  <i>Aufpreis für Ausführung Echtglas, ShowerGuard (150)</i>                  Aufpreis für Glasmattierung mittig, Breite 65 cm (100)                  Aufpreis für Glasmattierung Linea.01 (164)                  Aufpreis für Glasmattierung Linea.02 (165)</p> <p><b>Aufpreis für Sonderglas (s. Seite 75)</b>                  Aufpreis für Ausführung Echtglas, Spiegel (47)</p>	<p><b>K2.80</b></p>	<p>1.300,-</p> <p>+ 340,-                  + 246,-                  + 246,-                  + 117,-                  + 467,-                  + 178,-                  + 331,-                  + 331,-                  + 255,-                  + 170,-</p>
<p><b>1 festes Nebenteil + 1 bewegliches Element</b></p>  <p>Abb.: Anschlag links</p> 	<p>bis 1.000 × 1.500 mm</p> <p><b>Bitte Anschlag angeben.</b></p> <p>Aufpreis für Sonderbreite                  Aufpreis für Sonderhöhe (über 1.500 mm)                  Aufpreis je Schrägschnitt (ab 20 mm)                  Aufpreis je Ausschnitt</p> <p><i>Aufpreis für Edelglas</i>  <i>Aufpreis für Ausführung Echtglas, ShowerGuard (150)</i>                  Aufpreis für Glasmattierung mittig, Breite 65 cm (100)                  Aufpreis für Glasmattierung Linea.01 (164)                  Aufpreis für Glasmattierung Linea.02 (165)</p> <p><b>Aufpreis für Sonderglas (s. Seite 75)</b>                  Aufpreis <b>pro Element</b> für Ausführung Echtglas, Spiegel (47)                  (Bitte Elemente angeben, die in Echtglas, Spiegel (47) geliefert werden sollen)</p> <p><b>Kombinierbar mit Handtuchhalter, universal (s. Seite 336).</b>  <b>Nur am festen Nebenteil möglich.</b>                  Bitte bei Bestellung angeben.</p>	<p><b>K2.82</b></p>	<p>1.664,-</p> <p>+ 255,-                  + 340,-                  + 246,-                  + 246,-                  + 117,-                  + 467,-                  + 178,-                  + 331,-                  + 331,-                  + 255,-                  + 170,-                  + 287,-</p>

**Sonderkonstruktionen**, die in masslicher und/oder technischer Art und Weise über die oben dargestellten Sondermassmöglichkeiten hinausgehen, werden **auf Anfrage** auf ihre technische Machbarkeit geprüft und **nach individuellem Aufwand berechnet**.

Alle Massangaben unterliegen einer Toleranz von - 2 mm.

**Wichtig:** Aufmass nur durch K2 geschultes Personal.

**Konstruktionsbedingt ist bei rahmenlosen Glasduschen keine absolute Dichtigkeit erreichbar.**

# BADEWANNENAUFsätze K2

Sondermasse

8 mm Einscheiben-Sicherheitsglas (ESG)  
mit innen glasbündigen Scharnieren

unverbindliche Preisempfehlung in SFr. (zzgl. MwSt.)

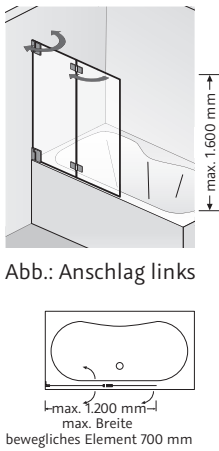
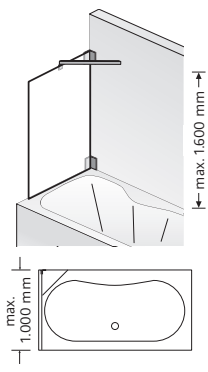
K2	Grundmasse	Artikel-Nr.	Chrom
<p><b>2 bewegliche Elemente</b></p>  <p>Abb.: Anschlag links</p> <p>max. 1.600 mm</p> <p>max. 1.200 mm max. Breite bewegliches Element 700 mm</p>	<p>bis 1.000 × 1.500 mm</p> <p><b>Bitte Anschlag angeben.</b></p> <p>Aufpreis für Sonderbreite Aufpreis für Sonderhöhe (über 1.500 mm) Aufpreis je Schrägschnitt (ab 20 mm) Aufpreis je Ausschnitt</p> <p><i>Aufpreis für Edelglas</i> <i>Aufpreis für Ausführung Echtglas, ShowerGuard (150)</i> Aufpreis für Glasmattierung mittig, Breite 65 cm (100) Aufpreis für Glasmattierung Linea.01 (164) Aufpreis für Glasmattierung Linea.02 (165) <b>Aufpreis für Sonderglas (s. Seite 75)</b> Aufpreis <b>pro Element</b> für Ausführung Echtglas, Spiegel (47) (Bitte Elemente angeben, die in Echtglas, Spiegel (47) geliefert werden sollen)</p>	<p><b>K2.83</b></p>	<p>1.817,-</p> <p>+ 255,- + 340,- + 246,- + 246,-</p> <p>+ 117,- + 467,- + 178,- + 331,- + 331,- + 255,- + 170,-</p>
<p><b>Seitenwand zu den Badewannenlösungen K2</b></p>  <p>max. 1.600 mm</p> <p>max. 1.000 mm</p>	<p>bis 1.000 × 1.500 mm</p> <p>Aufpreis für Sonderhöhe (über 1.500 mm) Aufpreis je Schrägschnitt (ab 20 mm) (ab 20 mm) Aufpreis je Ausschnitt</p> <p><i>Aufpreis für Edelglas</i> <i>Aufpreis für Ausführung Echtglas, ShowerGuard (150)</i> Aufpreis für Glasmattierung mittig, Breite 65 cm (100) Aufpreis für Glasmattierung Linea.01 (164) Aufpreis für Glasmattierung Linea.02 (165) <b>Aufpreis für Sonderglas (s. Seite 75)</b> Aufpreis für Ausführung Echtglas, Spiegel (47)</p> <p><b>Kombinierbar mit Handtuchhalter, universal (s. Seite 336)</b> Bitte bei Bestellung angeben.</p>	<p><b>K2.99</b></p>	<p>933,-</p> <p>+ 340,- + 246,- + 246,-</p> <p>+ 117,- + 467,- + 178,- + 331,- + 331,- + 255,- + 170,-</p> <p>+ 287,-</p>

**Sonderkonstruktionen**, die in masslicher und/oder technischer Art und Weise über die oben dargestellten Sondermassmöglichkeiten hinausgehen, werden **auf Anfrage** auf ihre technische Machbarkeit geprüft und **nach individuellem Aufwand berechnet**.

Alle Massangaben unterliegen einer Toleranz von - 2 mm.

**Konstruktionsbedingt ist bei rahmenlosen Glasduschen keine absolute Dichtigkeit erreichbar.**

# BADEWANNENAUFSÄTZE K2

Sondermasse

8 mm Einscheiben-Sicherheitsglas (ESG)  
mit innen glasbündigen Scharnieren

unverbindliche Preisempfehlung in SFr. (zzgl. MwSt.)

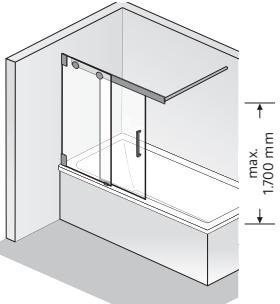
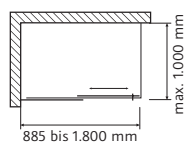
K2	Grundmasse	Artikel-Nr.	Chrom
<p><b>Badewannenaufsatz</b> <b>Schiebetür, 2-teilig</b></p>  <p>Abb.: Festelement links, Türseite rechts</p> 	<p>1.000 × 1.500 mm</p> <p><b>Bitte Position frontseitiges Festelement angeben.</b></p> <p><b>Serienmässig mit Stangengriff, gross (390 mm)</b></p> <p>Aufpreis für Riegelgriff K2 (240 mm lang) für vergrösserte Türöffnung (+ 30 mm)</p> <p>Aufpreis für Sonderbreite</p> <p>Aufpreis für Sonderhöhe (über 1.500 mm bis max. 1.700 mm)</p> <p>Aufpreis je Schrägschnitt (ab 20 mm)</p> <p>Aufpreis je Ausschnitt</p> <p><i>Aufpreis für Edelglas</i></p> <p><i>Aufpreis für Ausführung Echtglas, ShowerGuard (150)</i></p> <p>Aufpreis für Glasmattierung mittig, Breite 65 cm (100)</p> <p>Aufpreis für Glasmattierung Linea.01 (164)</p> <p>Aufpreis für Glasmattierung Linea.02 (165)</p> <p><b>Aufpreis für Sonderglas (s. Seite 75)</b></p> <p>Aufpreis <b>pro Element</b> für Ausführung Echtglas, Spiegel (47) (Bitte angeben, welche Elemente in Ausführung Echtglas, Spiegel (47) geliefert werden sollen)</p> <p><b>Wichtig: Wannenrandbreite muss mind. 55 mm betragen.</b></p>	<p><b>K2.85</b></p>	<p>2.036,-</p> <p>+ 49,-</p> <p>+ 255,-</p> <p>+ 340,-</p> <p>+ 246,-</p> <p>+ 246,-</p> <p>+ 117,-</p> <p>+ 467,-</p> <p>+ 178,-</p> <p>+ 331,-</p> <p>+ 331,-</p> <p>+ 255,-</p> <p>+ 170,-</p>

**Sonderkonstruktionen**, die in masslicher und/oder technischer Art und Weise über die oben dargestellten Sondermassmöglichkeiten hinausgehen, werden **auf Anfrage** auf ihre technische Machbarkeit geprüft und **nach individuellem Aufwand berechnet**.

Alle Massangaben unterliegen einer Toleranz von - 2 mm.

**Wichtig:** Aufmass nur durch K2 geschultes Personal.

**Konstruktionsbedingt ist bei rahmenlosen Glasduschen keine absolute Dichtigkeit erreichbar.**

# BADEWANNENAUFSÄTZE K2

Sondermasse

8 mm Einscheiben-Sicherheitsglas (ESG)  
mit innen glasbündigen Scharnieren

unverbindliche Preisempfehlung in SFr. (zzgl. MwSt.)

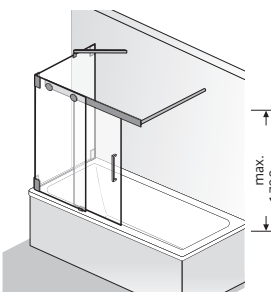
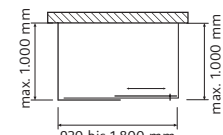
K2	Grundmasse	Artikel-Nr.	Chrom
<p><b>Badewannenaufsatz</b> <b>Schiebetür, 2-teilig</b> <b>+ Seitenwand</b></p>  <p>Abb.: Seitenwand links</p> 	<p>bis 1.000 × 1.000 × 1.500 mm</p> <p><b>Bitte gewünschte Position der Seitenwand angeben.</b></p> <p><b>Serienmässig mit Stangengriff, gross (390 mm)</b></p> <p>Aufpreis für Riegelgriff K2 (240 mm lang) für vergrösserte Türöffnung (+ 30 mm) + 49,-</p> <p>Aufpreis für Sonderbreite + 255,-</p> <p>Aufpreis für Sonderhöhe (über 1.500 mm bis max. 1.700 mm) + 340,-</p> <p>Aufpreis je Schrägschnitt (ab 20 mm) + 246,-</p> <p>Aufpreis je Ausschnitt + 246,-</p> <p><i>Aufpreis für Edelglas</i> + 229,-</p> <p><i>Aufpreis für Ausführung Echtglas, ShowerGuard (150)</i> + 935,-</p> <p>Aufpreis für Glasmattierung mittig, Breite 65 cm (100) + 263,-</p> <p>Aufpreis für Glasmattierung Linea.01 (164) + 569,-</p> <p>Aufpreis für Glasmattierung Linea.02 (165) + 569,-</p> <p><b>Aufpreis für Sonderglas (s. Seite 75)</b> + 510,-</p> <p>Aufpreis <b>pro Element</b> für Ausführung Echtglas, Spiegel (47) + 170,- (Bitte angeben, welche Elemente in Ausführung Echtglas, Spiegel (47) geliefert werden sollen)</p> <p><b>Seitenwand kombinierbar mit Handtuchhalter, universal (s. Seite 336)</b> + 287,- Bitte bei Bestellung angeben.</p> <p><b>Wichtig: Wannenrandbreite muss mind. 55 mm betragen.</b></p>	<p><b>K2.86</b></p>	<p>2.966,-</p>

**Sonderkonstruktionen**, die in masslicher und/oder technischer Art und Weise über die oben dargestellten Sondermassmöglichkeiten hinausgehen, werden **auf Anfrage** auf ihre technische Machbarkeit geprüft und **nach individuellem Aufwand berechnet**.

Alle Massangaben unterliegen einer Toleranz von - 2 mm.

**Konstruktionsbedingt ist bei rahmenlosen Glasduschen keine absolute Dichtigkeit erreichbar.**



# BADEWANNENAUFsätze K2<sup>P</sup>

8 mm Einscheiben-Sicherheitsglas (ESG)

mit innen glasbündigen Scharnieren

Standardmasse

unverbindliche Preisempfehlung in SFr. (zzgl. MwSt.)

K2 <sup>P</sup>	Version	Elementmass cm		Artikel-Nr.	Chrom- optik
<b>1 bewegliches Element</b>    Abb: Anschlag links  Höhe 140 cm	75	73,5		<b>Echtglas, klar hell (50)</b> <b>2106075 . .</b>	1.147,-
<p><b>Bitte Anschlag angeben.</b></p> <p><i>Aufpreis für Edelglas</i> + 117,-  <i>Aufpreis für Ausführung Echtglas, ShowerGuard (150)</i> + 467,-                      Aufpreis für Glasmattierung mittig, Breite 65 cm (100) + 178,-                      Aufpreis für Glasmattierung Linea.01 (164) + 331,-                      Aufpreis für Glasmattierung Linea.02 (165) + 331,-                      Aufpreis für Ausführung Mattglas sandgestrahlt (60) + 178,-                      Aufpreis für Ausführung Echtglas, Grau (52), Chinchilla (54) + 151,-                      Aufpreis für Ausführung Echtglas, Carré (56) + 195,-                      Aufpreis für Ausführung Echtglas, Spiegel (47) + 170,-</p>					
<b>1 festes Nebenteil + 1 bewegliches Element</b>    Abb: Anschlag links  Höhe 140 cm	120	70 / 50		<b>Echtglas, klar hell (50)</b> <b>2106114 . .</b>	1.460,-
<p><b>Bitte Anschlag angeben.</b></p> <p><i>Aufpreis für Edelglas</i> + 117,-  <i>Aufpreis für Ausführung Echtglas, ShowerGuard (150)</i> + 467,-                      Aufpreis für Glasmattierung mittig, Breite 65 cm (100) + 178,-                      Aufpreis für Glasmattierung Linea.01 (164) + 331,-                      Aufpreis für Glasmattierung Linea.02 (165) + 331,-                      Aufpreis für Ausführung Mattglas sandgestrahlt (60) + 178,-                      Aufpreis für Ausführung Echtglas, Grau (52), Chinchilla (54) + 151,-                      Aufpreis für Ausführung Echtglas, Carré (56) + 195,-                      Aufpreis <b>pro Element</b> für Ausführung Echtglas, Spiegel (47) + 170,-                      (Bitte angeben, welche Elemente in Ausführung Echtglas, Spiegel (47) geliefert werden sollen)</p> <p><b>Kombinierbar mit Handtuchhalter, universal (s. Seite 336)</b> + 287,-  <b>Nur am festen Nebenteil möglich.</b>                      Bitte bei Bestellung angeben.</p>					
<b>2 bewegliche Elemente</b>    Abb: Anschlag links  Höhe 140 cm	114	65 / 49		<b>Echtglas, klar hell (50)</b> <b>2106112 . .</b>	1.613,-
<p><b>Bitte Anschlag angeben.</b></p> <p><i>Aufpreis für Edelglas</i> + 117,-  <i>Aufpreis für Ausführung Echtglas, ShowerGuard (150)</i> + 467,-                      Aufpreis für Glasmattierung mittig, Breite 65 cm (100) + 178,-                      Aufpreis für Glasmattierung Linea.01 (164) + 331,-                      Aufpreis für Glasmattierung Linea.02 (165) + 331,-                      Aufpreis für Ausführung Mattglas sandgestrahlt (60) + 178,-                      Aufpreis für Ausführung Echtglas, Grau (52), Chinchilla (54) + 151,-                      Aufpreis für Ausführung Echtglas, Carré (56) + 195,-                      Aufpreis <b>pro Element</b> für Ausführung Echtglas, Spiegel (47) + 170,-                      (Bitte angeben, welche Elemente in Ausführung Echtglas, Spiegel (47) geliefert werden sollen)</p>					

Alle Massangaben unterliegen einer Toleranz von ± 2 mm.



# BADEWANNENAUFsätze K2<sup>P</sup>

Sondermasse

8 mm Einscheiben-Sicherheitsglas (ESG)  
mit innen glasbündigen Scharnieren

unverbindliche Preisempfehlung in SFr. (zzgl. MwSt.)

K2 <sup>P</sup>	Abmessungen in cm			Artikel-Nr.	Chrom-optik
	Breite	Höhe			
1 bewegliches Element	bis 100,0	bis 160,0		<b>Echtglas, klar hell (50)</b> 2106500 . .	1.356,-
<p><b>Bitte Anschlag angeben.</b></p> <p><i>Aufpreis für Edelglas</i> + 117,-  <i>Aufpreis für Ausführung Echtglas, ShowerGuard (150)</i> + 467,-  <i>Aufpreis für Glasmattierung mittig, Breite 65 cm (100)</i> + 178,-  <i>Aufpreis für Glasmattierung Linea.01 (164)</i> + 331,-  <i>Aufpreis für Glasmattierung Linea.02 (165)</i> + 331,-  <i>Aufpreis für Ausführung Mattglas sandgestrahlt (60)</i> + 178,-  <i>Aufpreis für Ausführung Echtglas, Grau (52), Chinchilla (54)</i> + 151,-  <i>Aufpreis für Ausführung Echtglas, Carré (56)</i> + 195,-  <i>Aufpreis für Ausführung Echtglas, Spiegel (47)</i> + 170,-</p>					
1 festes Nebenteil + 1 bewegliches Element	bis 140,0	bis 160,0		<b>Echtglas, klar hell (50)</b> 2106555 . .	1.696,-
<p><b>Bitte Anschlag angeben.</b></p> <p><i>Aufpreis für Edelglas</i> + 117,-  <i>Aufpreis für Ausführung Echtglas, ShowerGuard (150)</i> + 467,-  <i>Aufpreis für Glasmattierung mittig, Breite 65 cm (100)</i> + 178,-  <i>Aufpreis für Glasmattierung Linea.01 (164)</i> + 331,-  <i>Aufpreis für Glasmattierung Linea.02 (165)</i> + 331,-  <i>Aufpreis für Ausführung Mattglas sandgestrahlt (60)</i> + 178,-  <i>Aufpreis für Ausführung Echtglas, Grau (52), Chinchilla (54)</i> + 151,-  <i>Aufpreis für Ausführung Echtglas, Carré (56)</i> + 195,-  <i>Aufpreis <b>pro Element</b> für Ausführung Echtglas, Spiegel (47)</i> + 170,-</p> <p><b>Kombinierbar mit Handtuchhalter, universal (s. Seite 336)</b> + 287,-  <b>Nur am festen Nebenteil möglich.</b>                  Bitte bei Bestellung angeben.</p>					
2 bewegliche Elemente	bis 120,0	bis 160,0		<b>Echtglas, klar hell (50)</b> 2106600 . .	1.851,-
<p><b>Bitte Anschlag angeben.</b></p> <p><i>Aufpreis für Edelglas</i> + 117,-  <i>Aufpreis für Ausführung Echtglas, ShowerGuard (150)</i> + 467,-  <i>Aufpreis für Glasmattierung mittig, Breite 65 cm (100)</i> + 178,-  <i>Aufpreis für Glasmattierung Linea.01 (164)</i> + 331,-  <i>Aufpreis für Glasmattierung Linea.02 (165)</i> + 331,-  <i>Aufpreis für Ausführung Mattglas sandgestrahlt (60)</i> + 178,-  <i>Aufpreis für Ausführung Echtglas, Grau (52), Chinchilla (54)</i> + 151,-  <i>Aufpreis für Ausführung Echtglas, Carré (56)</i> + 195,-  <i>Aufpreis <b>pro Element</b> für Ausführung Echtglas, Spiegel (47)</i> + 170,-                  (Bitte angeben, welche Elemente in Ausführung Echtglas, Spiegel (47) geliefert werden sollen)</p>					

**Sonderkonstruktionen**, die in masslicher und/oder technischer Art und Weise über die oben dargestellten Sondermassmöglichkeiten hinausgehen, werden **auf Anfrage** auf ihre technische Machbarkeit geprüft und **nach individuellem Aufwand berechnet**.

Alle Massangaben unterliegen einer Toleranz von ± 2 mm.

# BADEWANNENAUFsätze K2<sup>P</sup>

Standardmasse

8 mm Einscheiben-Sicherheitsglas (ESG)  
mit innen glasbündigen Scharnieren

unverbindliche Preisempfehlung in SFr. (zzgl. MwSt.)

F = Festes Element der Schiebetür	Version	Verstellbereich cm	F cm	Artikel-Nr.	Chrom- optik
<b>Badewannenaufsatz Schiebetür, 2-teilig</b>  	94 (passend zu Dobra 160)	2,0	46,5	<b>Echtglas, klar hell (50) 2185090 . .</b>	1.572,-
	104 (passend zu Dobra 170)	2,0	51,5	<b>2185100 . .</b>	1.696,-
<p><b>Bitte Position frontseitiges Festelement angeben.</b></p> <p><b>Serienmässig mit Stangengriff, gross (390 mm)</b></p> <p>Aufpreis für Riegelgriff K2 (240 mm lang) für vergrösserte Türöffnung (+ 30 mm) + 49,-</p> <p><i>Aufpreis für Edelglas</i> + 117,-  <i>Aufpreis für Ausführung Echtglas, ShowerGuard (150)</i> + 467,-  <i>Aufpreis für Glasmattierung mittig, Breite 65 cm (100)</i> + 178,-  <i>Aufpreis für Glasmattierung Linea.01 (164)</i> + 331,-  <i>Aufpreis für Glasmattierung Linea.02 (165)</i> + 331,-  <i>Aufpreis für Ausführung Mattglas sandgestrahlt (60)</i> + 178,-  <i>Aufpreis für Ausführung Echtglas, Grau (52), Chinchilla (54)</i> + 134,-  <i>Aufpreis für Ausführung Echtglas, Carré (56)</i> + 178,-  <i>Aufpreis pro Element für Ausführung Echtglas, Spiegel (47)</i> + 170,-                      (Bitte angeben, welche Elemente in Ausführung Echtglas, Spiegel (47) geliefert werden sollen)</p> <p><b>Wichtig: Wannenrandbreite muss mind. 55 mm betragen.</b></p>					

Abb.: Festelement links,  
Türseite rechts

Höhe 150 cm

Alle Massangaben unterliegen einer Toleranz von ± 2 mm.

# BADEWANNENAUFsätze K2<sup>P</sup>

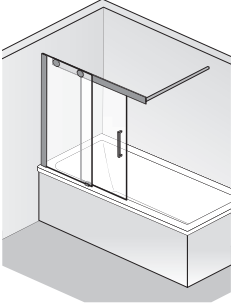
Sondermasse

8 mm Einscheiben-Sicherheitsglas (ESG)  
mit innen glasbündigen Scharnieren

unverbindliche Preisempfehlung in SFr. (zzgl. MwSt.)

	Abmessungen in cm		Artikel-Nr.	Chrom-optik
	Breite von – bis	Höhe von – bis		
<b>Badewannenaufsatz Schiebetür, 2-teilig</b>	bis 180,0	bis 150,0	<b>Echtglas, klar hell (50) 2185500 . .</b>	1.953,-
<p>Breite &lt; 90,0 cm nicht lieferbar. Ab einer Breite &gt; 160,0 cm ist 1 weiterer Stabilisationsbügel zur Stabilisierung des Festteils notwendig.</p> <p><b>Bitte Position frontseitiges Festelement angeben.</b></p> <p><b>Serienmässig mit Stangengriff, gross (390 mm)</b></p> <p>Aufpreis für Riegelgriff K2 (240 mm lang) für vergrösserte Türöffnung (+ 30 mm) + 49,-</p> <p>Aufpreis für Sonderhöhe (über 150,0 cm bis max. 170,0 cm) + 340,-</p> <p><i>Aufpreis für Edelmetall</i> + 117,-  <i>Aufpreis für Ausführung Echtglas, ShowerGuard (150)</i> + 467,-  <i>Aufpreis für Glasmattierung mittig, Breite 65 cm (100)</i> + 178,-  <i>Aufpreis für Glasmattierung Linea.01 (164)</i> + 331,-  <i>Aufpreis für Glasmattierung Linea.02 (165)</i> + 331,-  <i>Aufpreis für Ausführung Mattglas sandgestrahlt (60)</i> + 178,-  <i>Aufpreis für Ausführung Echtglas, Grau (52), Chinchilla (54)</i> + 134,-  <i>Aufpreis für Ausführung Echtglas, Carré (56)</i> + 178,-  <i>Aufpreis <b>pro Element</b> für Ausführung Echtglas, Spiegel (47)</i> + 170,-                      (Bitte angeben, welche Elemente in Ausführung Echtglas, Spiegel (47) geliefert werden sollen)</p>				

Badewannenaufsätze

**Sonderkonstruktionen**, die in masslicher und/oder technischer Art und Weise über die oben dargestellten Sondermassmöglichkeiten hinausgehen, werden **auf Anfrage** auf ihre technische Machbarkeit geprüft und **nach individuellem Aufwand berechnet**.

Alle Massangaben unterliegen einer Toleranz von ± 2 mm.

# BADEWANNENAUFSÄTZE K2<sup>P</sup> SCHIEBETÜR

Standardmasse

8 mm Einscheiben-Sicherheitsglas (ESG)

mit Clipsprofil

unverbindliche Preisempfehlung in SFr. (zzgl. MwSt.)

F = Festes Element der Schiebetür	Version	Verstellbereich* cm	Wannen- einbaumass* cm	F cm	E cm	Artikel-Nr.	Chrom- optik
<b>Badewannenaufsatz Schiebetür, 2-teilig + Seitenwand</b>	94 / 75 (passend zu Dobra 160)	2,0	73,5–75,5 × 94	47	43	<b>Echtglas, klar hell (50) 2186090 . .</b>	2.429,-
	104 / 75 (passend zu Dobra 170)	2,0	73,5–75,5 × 104	52	43	<b>2186100 . .</b>	2.546,-
<p><b>Bitte gewünschte Position der Seitenwand angeben.</b></p> <p><b>Serienmässig mit Stangengriff, gross (390 mm)</b></p> <p>Aufpreis für Riegelgriff K2 (240 mm lang) für vergrösserte Türöffnung (+ 30 mm) + 49,-</p> <p><i>Aufpreis für Edelglas</i> + 229,-</p> <p><i>Aufpreis für Ausführung Echtglas, ShowerGuard (150)</i> + 935,-</p> <p><i>Aufpreis für Glasmattierung mittig, Breite 65 cm (100)</i> + 263,-</p> <p><i>Aufpreis für Glasmattierung Linea.01 (164)</i> + 569,-</p> <p><i>Aufpreis für Glasmattierung Linea.02 (165)</i> + 569,-</p> <p><i>Aufpreis für Ausführung Mattglas sandgestrahlt (60)</i> + 263,-</p> <p><i>Aufpreis für Ausführung Echtglas, Grau (52), Chinchilla (54)</i> + 263,-</p> <p><i>Aufpreis für Ausführung Echtglas, Carré (56)</i> + 348,-</p> <p>– Aufpreis gilt für Tür inkl. Seitenwand –</p> <p>Aufpreis <b>pro Element</b> für Ausführung Echtglas, Spiegel (47) + 170,- (Bitte angeben, welche Elemente in Ausführung Echtglas, Spiegel (47) geliefert werden sollen)</p> <p><b>Seitenwand kombinierbar mit Handtuchhalter, universal (s. Seite 336)</b> + 287,- Bitte bei Bestellung angeben.</p> <p><b>Wichtig: Wannenrandbreite muss mind. 55 mm betragen.</b></p>							



Abb.: Seitenwand links

Höhe 150 cm

Alle Massangaben unterliegen einer Toleranz von ± 2 mm.

**\*Wichtig:** Das angegebene Wanneneinbaumass ist nicht der Verstellbereich des Badewannenaufsatzes, s. Seite 456, Abb. 3+4.

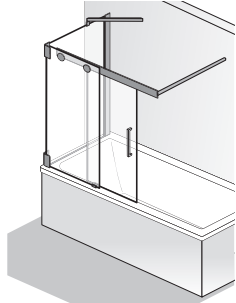
# BADEWANNENAUFsätze K2<sup>P</sup> SCHIEBETÜR

Sondermasse

8 mm Einscheiben-Sicherheitsglas (ESG)  
mit Clipsprofil

unverbindliche Preisempfehlung in SFr. (zzgl. MwSt.)

	Abmessungen in cm		Artikel-Nr.	Chrom-optik
	Breite von – bis	Höhe von – bis		
<b>Badewannenaufsatz Schiebetür, 2-teilig + Seitenwand</b>	<b>Frontteil</b> bis 180,0	bis 150,0	<b>Echtglas, klar hell (50) 2186500 . .</b>	2.801,-
	<b>Seitenwand</b> bis 130,0	bis 150,0		
<p>Breite &lt; 90,0 cm nicht lieferbar. Ab einer Breite &gt; 160,0 cm ist 1 weiterer Stabilisationsbügel zur Stabilisierung Festteil/Seitenwand notwendig.</p> <p><b>Bitte gewünschte Position der Seitenwand angeben.</b></p> <p><b>Serienmässig mit Stangengriff, gross (390 mm)</b> Aufpreis für Riegelgriff K2 (240 mm lang) für vergrösserte Türöffnung (+ 30 mm) + 49,-</p> <p>Aufpreis für Sonderhöhe (über 150,0 cm bis max. 170,0 cm) + 340,-</p> <p><i>Aufpreis für Edelglas</i> + 229,-  <i>Aufpreis für Ausführung Echtglas, ShowerGuard (150)</i> + 935,-  <i>Aufpreis für Glasmattierung mittig, Breite 65 cm (100)</i> + 263,-  <i>Aufpreis für Glasmattierung Linea.01 (164)</i> + 569,-  <i>Aufpreis für Glasmattierung Linea.02 (165)</i> + 569,-  <i>Aufpreis für Ausführung Mattglas sandgestrahlt (60)</i> + 263,-  <i>Aufpreis für Ausführung Echtglas, Grau (52), Chinchilla (54)</i> + 263,-  <i>Aufpreis für Ausführung Echtglas, Carré (56)</i> + 348,-                      – Aufpreis gilt für Tür inkl. Seitenwand –</p> <p>Aufpreis <b>pro Element</b> für Ausführung Echtglas, Spiegel (47) + 170,-                      (Bitte angeben, welche Elemente in Ausführung Echtglas, Spiegel (47) geliefert werden sollen)</p> <p><b>Aufpreis je Schräge und je Ausschnitt (nur Seitenwand)</b> + 246,-</p> <p><b>Seitenwand kombinierbar mit Handtuchhalter, universal (s. Seite 336)</b> + 287,-                      Bitte bei Bestellung angeben.</p>				

Badewannenaufsätze

**Sonderkonstruktionen**, die in masslicher und/oder technischer Art und Weise über die oben dargestellten Sondermassmöglichkeiten hinausgehen, werden **auf Anfrage** auf ihre technische Machbarkeit geprüft und **nach individuellem Aufwand berechnet**.

Alle Massangaben unterliegen einer Toleranz von - 2 mm.

# BADEWANNENAUFsätze PREMIUM SOFTCUBE

Standardmasse

6 mm Einscheiben-Sicherheitsglas (ESG)

mit innen glasbündigen Scharnieren

unverbindliche Preisempfehlung in SFr. (zzgl. MwSt.)

Premium Softcube	Version	Elementmass cm	Wannen- einbaumass cm	Artikel-Nr.	Alu Silber- matt	Chrom- optik
<b>Badewannenaufsatz, pendelbar, 2-teilig</b>    Abb: Anschlag links  Höhe 140 cm	90	20 / 68		<b>Echtglas, klar hell (50)</b>		
	100	25 / 73		<b>68064090 . .</b>	610,-	1.016,-
	114	28 / 84		<b>68064100 . .</b>	671,-	1.079,-
				<b>68064114 . .</b>	671,-	1.079,-
<b>Bitte Anschlag angeben.</b>						
<b>Aufpreis für Stangengriff K2 klein (165 mm)</b>					+ 66,-	+ 66,-
<i>Aufpreis für Edelglas</i>					+ 117,-	+ 117,-
<i>Aufpreis für Ausführung Echtglas, ShowerGuard (150)</i>					+ 467,-	+ 467,-
<i>Aufpreis für Glasmattierung mittig, Breite 65 cm (100)</i>					+ 178,-	+ 178,-
<i>Aufpreis für Glasmattierung Linea.01 (164)</i>					+ 331,-	+ 331,-
<i>Aufpreis für Glasmattierung Linea.02 (165)</i>					+ 331,-	+ 331,-
<i>Aufpreis für Ausführung Mattglas sandgestrahlt (60)</i>					+ 178,-	+ 178,-
<i>Aufpreis für Ausführung Echtglas, Grau (52), Chinchilla (54)</i>					+ 151,-	+ 151,-
<i>Aufpreis für Ausführung Echtglas, Carré (56)</i>					+ 195,-	+ 195,-
<i>Aufpreis <b>pro Element</b> für Ausführung Echtglas, Spiegel (47)</i>					+ 170,-	+ 170,-
<i>(Bitte angeben, welche Elemente in Ausführung Echtglas, Spiegel (47) geliefert werden sollen)</i>						
 <b>Nicht mit Seitenwand 6816075 . . / 6816500 . . kombinierbar.</b>						

Alle Massangaben unterliegen einer Toleranz von ± 2 mm.

# BADEWANNENAUFsätze PREMIUM SOFTCUBE

Sondermasse

6 mm Einscheiben-Sicherheitsglas (ESG)  
mit innen glasbündigen Scharnieren

unverbindliche Preisempfehlung in SFr. (zzgl. MwSt.)

Premium Softcube	Abmessungen in cm		Artikel-Nr.	Alu Silbermatt	Chromoptik
	Breite	Höhe			
Badewannenaufsatz, pendelbar, 2-teilig	bis 120,0	bis 150,0	<b>Echtglas, klar hell (50) 68064500 . .</b>	950,-	1.399,-
<b>Bitte Anschlag angeben.</b>					
<b>Aufpreis für Stangengriff K2 klein (165 mm)</b>				+ 66,-	+ 66,-
<i>Aufpreis für Edelglas</i>				+ 117,-	+ 117,-
<i>Aufpreis für Ausführung Echtglas, ShowerGuard (150)</i>				+ 467,-	+ 467,-
<i>Aufpreis für Glasmattierung mittig, Breite 65 cm (100)</i>				+ 178,-	+ 178,-
<i>Aufpreis für Glasmattierung Linea.01 (164)</i>				+ 331,-	+ 331,-
<i>Aufpreis für Glasmattierung Linea.02 (165)</i>				+ 331,-	+ 331,-
<i>Aufpreis für Ausführung Mattglas sandgestrahlt (60)</i>				+ 178,-	+ 178,-
<i>Aufpreis für Ausführung Echtglas, Grau (52), Chinchilla (54)</i>				+ 151,-	+ 151,-
<i>Aufpreis für Ausführung Echtglas, Carré (56)</i>				+ 195,-	+ 195,-
<i>Aufpreis <b>pro Element</b> für Ausführung Echtglas, Spiegel (47)</i>				+ 170,-	+ 170,-
<i>(Bitte angeben, welche Elemente in Ausführung Echtglas, Spiegel (47) geliefert werden sollen)</i>					
<b>Aufpreis je Schräge und je Ausschnitt</b>				+ 246,-	+ 246,-
<b>Nicht mit Seitenwand 6816075 . . / 6816500 . . kombinierbar.</b>					

**Sonderkonstruktionen**, die in masslicher und/oder technischer Art und Weise über die oben dargestellten Sondermassmöglichkeiten hinausgehen, werden **auf Anfrage** auf ihre technische Machbarkeit geprüft und **nach individuellem Aufwand berechnet**.

Alle Massangaben unterliegen einer Toleranz von ± 2 mm.

# BADEWANNENAUFSÄTZE PREMIUM SOFTCUBE

Standardmasse

6 mm Einscheiben-Sicherheitsglas (ESG)  
mit innen glasbündigen Scharnieren

unverbindliche Preisempfehlung in SFr. (zzgl. MwSt.)

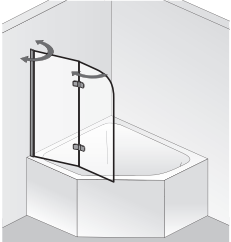
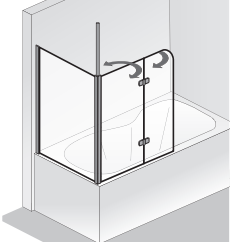
Premium Softcube	Version	Elementmass cm	Wannen- einbaumass cm	Artikel-Nr.	Alu Silber- matt	Chrom- optik
<b>Badewannenaufsatz, 2-teilig</b>   Abb: Anschlag links  Höhe 140 cm   Abb: Anschlag links  Höhe 140 cm	90	48 / 40		<b>Echtglas, klar hell (50)</b> <b>6806090 . .</b>	610,-	1.016,-
	100	55 / 43		<b>6806100 . .</b>	671,-	1.079,-
	114	69 / 43		<b>6806114 . .</b>	671,-	1.079,-
	<b>Für Kombination mit 5- / 6-Eck Badewanne Bitte Schenkellmasse der Badewanne angeben. Bitte Hersteller + Modell der Badewanne angeben.</b>			<b>Echtglas, klar hell (50)</b> <b>6806600 . .</b>	950,-	1.399,-
	<b>Bitte Anschlag angeben.</b>  <i>Aufpreis für Edelglas</i> <i>Aufpreis für Ausführung Echtglas, ShowerGuard (150)</i> Aufpreis für Glasmattierung mittig, Breite 65 cm (100) Aufpreis für Glasmattierung Linea.01 (164) Aufpreis für Glasmattierung Linea.02 (165) Aufpreis für Ausführung Mattglas sandgestrahlt (60) Aufpreis für Ausführung Echtglas, Grau (52), Chinchilla (54) Aufpreis für Ausführung Echtglas, Carré (56) Aufpreis <b>pro Element</b> für Ausführung Echtglas, Spiegel (47) (Bitte angeben, welche Elemente in Ausführung Echtglas, Spiegel (47) geliefert werden sollen)				+ 117,- + 467,- + 178,- + 331,- + 331,- + 178,- + 151,- + 195,- + 170,-	+ 117,- + 467,- + 178,- + 331,- + 331,- + 178,- + 151,- + 195,- + 170,-
	<b>Aufpreis je Schräge und je Ausschnitt</b>				+ 246,-	+ 246,-
	<b>Seitenwand</b>			<b>Echtglas, klar hell (50)</b> <b>6816070 . .</b>	472,-	708,-
	70	66,5 – 68,5	68,5 – 70,5	<b>6816075 . .</b>	506,-	742,-
	75	71,5 – 73,5	73,5 – 75,5			
<b>Seitenwand zu Badewannenaufsatz</b>   Abb: Anschlag links  Höhe 140 cm	<i>Aufpreis für Edelglas</i> <i>Aufpreis für Ausführung Echtglas, ShowerGuard (150)</i> Aufpreis für Glasmattierung mittig, Breite 65 cm (100) Aufpreis für Glasmattierung Linea.01 (164) Aufpreis für Glasmattierung Linea.02 (165) Aufpreis für Ausführung Mattglas sandgestrahlt (60) Aufpreis für Ausführung Echtglas, Grau (52), Chinchilla (54) Aufpreis für Ausführung Echtglas, Carré (56) Aufpreis <b>pro Element</b> für Ausführung Echtglas, Spiegel (47) (Bitte angeben, welche Elemente in Ausführung Echtglas, Spiegel (47) geliefert werden sollen)				+ 117,- + 467,- + 178,- + 331,- + 331,- + 178,- + 151,- + 195,- + 170,-	+ 117,- + 467,- + 178,- + 331,- + 331,- + 178,- + 151,- + 195,- + 170,-

Alle Massangaben unterliegen einer Toleranz von ± 2 mm.



# BADEWANNENAUFSÄTZE PREMIUM SOFTCUBE

## Sondermasse

6 mm Einscheiben-Sicherheitsglas (ESG)  
mit innen glasbündigen Scharnieren

unverbindliche Preisempfehlung in SFr. (zzgl. MwSt.)

Premium Softcube	Abmessungen in cm			Artikel-Nr.	Alu Silbermatt	Chromoptik
	Breite	Höhe				
Badewannenaufsatz, 2-teilig	bis 120,0	bis 150,0		<b>Echtglas, klar hell (50) 6806500 . .</b>	950,-	1.399,-
	<p><b>Für Kombination mit 5- / 6-Eck Badewanne Bitte Schenkelmasse der Badewanne angeben. Bitte Hersteller + Modell der Badewanne angeben.</b></p> <p><b>Bitte Anschlag angeben.</b></p> <p><i>Aufpreis für Edelglas</i></p> <p><i>Aufpreis für Ausführung Echtglas, ShowerGuard (150)</i></p> <p>Aufpreis für Glasmattierung mittig, Breite 65 cm (100)</p> <p>Aufpreis für Glasmattierung Linea.01 (164)</p> <p>Aufpreis für Glasmattierung Linea.02 (165)</p> <p>Aufpreis für Ausführung Mattglas sandgestrahlt (60)</p> <p>Aufpreis für Ausführung Echtglas, Grau (52), Chinchilla (54)</p> <p>Aufpreis für Ausführung Echtglas, Carré (56)</p> <p>Aufpreis <b>pro Element</b> für Ausführung Echtglas, Spiegel (47) (Bitte angeben, welche Elemente in Ausführung Echtglas, Spiegel (47) geliefert werden sollen)</p> <p><b>Aufpreis je Schräge und je Ausschnitt</b></p>			<b>Echtglas, klar hell (50) 6806600 . .</b>	950,-	1.399,-
Seitenwand zu Badewannenaufsatz	bis 90,0	bis 150,0		<b>Echtglas, klar hell (50) 6816500 . .</b>	557,-	810,-
	<p><i>Aufpreis für Edelglas</i></p> <p><i>Aufpreis für Ausführung Echtglas, ShowerGuard (150)</i></p> <p>Aufpreis für Glasmattierung mittig, Breite 65 cm (100)</p> <p>Aufpreis für Glasmattierung Linea.01 (164)</p> <p>Aufpreis für Glasmattierung Linea.02 (165)</p> <p>Aufpreis für Ausführung Mattglas sandgestrahlt (60)</p> <p>Aufpreis für Ausführung Echtglas, Grau (52), Chinchilla (54)</p> <p>Aufpreis für Ausführung Echtglas, Carré (56)</p> <p>Aufpreis <b>pro Element</b> für Ausführung Echtglas, Spiegel (47) (Bitte angeben, welche Elemente in Ausführung Echtglas, Spiegel (47) geliefert werden sollen)</p> <p><b>Aufpreis je Schräge und je Ausschnitt</b></p>				+ 117,-	+ 117,-

**Sonderkonstruktionen**, die in masslicher und/oder technischer Art und Weise über die oben dargestellten Sondermassmöglichkeiten hinausgehen, werden **auf Anfrage** auf ihre technische Machbarkeit geprüft und **nach individuellem Aufwand berechnet**.

Alle Massangaben unterliegen einer Toleranz von ± 2 mm.

# BADEWANNENAUFSÄTZE PREMIUM SOFTCUBE

Standardmasse

6 mm Einscheiben-Sicherheitsglas (ESG)  
mit innen glasbündigen Scharnieren

unverbindliche Preisempfehlung in SFr. (zzgl. MwSt.)

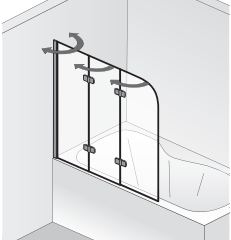
Premium Softcube	Version	Elementmass cm	Wannen- einbaumass cm	Artikel-Nr.	Alu Silber- matt	Chrom- optik
<b>Badewannenaufsatz, 3-teilig</b>    Abb: Anschlag links  Höhe 140 cm	114	43,8/37,9/30,0		<b>Echtglas, klar hell (50) 6807114 . .</b>	780,-	1.181,-
<b>Bitte Anschlag angeben.</b>  <i>Aufpreis für Edelglas</i> <i>Aufpreis für Ausführung Echtglas, ShowerGuard (150)</i> Aufpreis für Glasmattierung mittig, Breite 65 cm (100) Aufpreis für Glasmattierung Linea.01 (164) Aufpreis für Glasmattierung Linea.02 (165) Aufpreis für Ausführung Mattglas sandgestrahlt (60) Aufpreis für Ausführung Echtglas, Grau (52), Chinchilla (54) Aufpreis für Ausführung Echtglas, Carré (56) Aufpreis <b>pro Element</b> für Ausführung Echtglas, Spiegel (47) (Bitte angeben, welche Elemente in Ausführung Echtglas, Spiegel (47) geliefert werden sollen)					+ 117,-	+ 117,-
					+ 467,-	+ 467,-
					+ 178,-	+ 178,-
					+ 331,-	+ 331,-
					+ 331,-	+ 331,-
					+ 178,-	+ 178,-
					+ 151,-	+ 151,-
					+ 195,-	+ 195,-
					+ 170,-	+ 170,-

Alle Massangaben unterliegen einer Toleranz von ± 2 mm.

# BADEWANNENAUFSÄTZE PREMIUM SOFTCUBE

## Sondermasse

6 mm Einscheiben-Sicherheitsglas (ESG)  
mit innen glasbündigen Scharnieren



unverbindliche Preisempfehlung in SFr. (zzgl. MwSt.)

Premium Softcube	Abmessungen in cm		Artikel-Nr.	Alu Silber- matt	Chrom- optik
	Breite	Höhe			
Badewannenaufsatz, 3-teilig	bis 120,0	bis 150,0	<b>Echtglas, klar hell (50)</b> 6807500 . .	1.016,-	1.487,-
<b>Bitte Anschlag angeben.</b>					
<i>Aufpreis für Edelglas</i>				+ 117,-	+ 117,-
<i>Aufpreis für Ausführung Echtglas, ShowerGuard (150)</i>				+ 467,-	+ 467,-
<i>Aufpreis für Glasmattierung mittig, Breite 65 cm (100)</i>				+ 178,-	+ 178,-
<i>Aufpreis für Glasmattierung Linea.01 (164)</i>				+ 331,-	+ 331,-
<i>Aufpreis für Glasmattierung Linea.02 (165)</i>				+ 331,-	+ 331,-
<i>Aufpreis für Ausführung Mattglas sandgestrahlt (60)</i>				+ 178,-	+ 178,-
<i>Aufpreis für Ausführung Echtglas, Grau (52), Chinchilla (54)</i>				+ 151,-	+ 151,-
<i>Aufpreis für Ausführung Echtglas, Carré (56)</i>				+ 195,-	+ 195,-
<i>Aufpreis <b>pro Element</b> für Ausführung Echtglas, Spiegel (47)</i> (Bitte angeben, welche Elemente in Ausführung Echtglas, Spiegel (47) geliefert werden sollen)				+ 170,-	+ 170,-

**Sonderkonstruktionen**, die in masslicher und/oder technischer Art und Weise über die oben dargestellten Sondermassmöglichkeiten hinausgehen, werden **auf Anfrage** auf ihre technische Machbarkeit geprüft und **nach individuellem Aufwand berechnet**.

Alle Massangaben unterliegen einer Toleranz von ± 2 mm.

unverbindliche Preisempfehlung in SFr. (zzgl. MwSt.)

Exklusiv	Version	Element- mass cm	Wannen- einbaumass cm	Artikel-Nr.	Alu Silber- matt	Standard- farben	Sonder- farben	Chrom- optik
<b>Badewannenaufsatz, 1-teilig, inkl. Hand- tuchhalter, Chrom</b>   Abb.: Anschlag links  Höhe 140 cm	75	73,5		<b>Echtglas, klar hell (50) 406175 . .</b>	474,-	627,-	729,-	780,-
				Bitte Anschlag angeben.  <i>Aufpreis für Edelglas</i> <i>Aufpreis für Ausführung Echtglas, ShowerGuard (150)</i> Aufpreis für Glasmattierung mittig, Breite 65 cm (100) Aufpreis für Glasmattierung Linea.01 (164) Aufpreis für Glasmattierung Linea.02 (165) Aufpreis für Ausführung Mattglas sandgestrahlt (60) Aufpreis für Ausführung Echtglas, Spiegel (47)	+ 117,-	+ 117,-	+ 117,-	+ 117,-
<b>Badewannenaufsatz, 2-teilig, inkl. Hand- tuchhalter, Chrom + Glasablage</b>   Abb.: Anschlag links  Höhe 140 cm	100	29/69		<b>Echtglas, klar hell (50) 448110 . .</b>	-	-	-	950,-
				Bitte Anschlag angeben.  <i>Aufpreis für Edelglas</i> <i>Aufpreis für Ausführung Echtglas, ShowerGuard (150)</i> Aufpreis für Glasmattierung mittig, Breite 65 cm (100) Aufpreis für Glasmattierung Linea.01 (164) Aufpreis für Glasmattierung Linea.02 (165) Aufpreis für Ausführung Mattglas sandgestrahlt (60) Aufpreis <b>pro Element</b> für Ausführung Echtglas, Spiegel (47) (Bitte angeben, welche Elemente in Ausführung Echtglas, Spiegel (47) geliefert werden sollen)	-	-	-	+ 117,-

Alle Massangaben unterliegen einer Toleranz von ± 2 mm.

unverbindliche Preisempfehlung in SFr. (zzgl. MwSt.)

Exklusiv	Abmessungen in cm			Artikel-Nr.	Alu Silbermatt	Standardfarben	Sonderfarben	Chromoptik
	Breite	Höhe						
Badewannenaufsatz, 1-teilig, inkl. Handtuchhalter, Chrom				Echtglas, klar hell (50) Keine Sondermasse möglich				
Badewannenaufsatz, 2-teilig, inkl. Handtuchhalter, Chrom + Glasablage				Echtglas, klar hell (50) Keine Sondermasse möglich				

Badewannenaufsätze

Alle Massangaben unterliegen einer Toleranz von ± 2 mm.

unverbindliche Preisempfehlung in SFr. (zzgl. MwSt.)

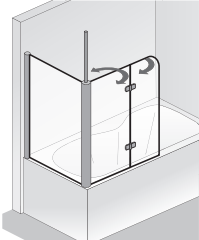
Exklusiv	Version	Element-mass cm	Wannen-einbaumass cm	Artikel-Nr.	Alu Silber-matt	Standard-farben	Sonder-farben	Chrom-optik
<b>Badewannenaufsatz, 2-teilig</b>  Abb.: Anschlag links Höhe 140 cm	114	69 / 43		<b>Echtglas, klar hell (50)</b> 406114 . .	671,-	841,-	977,-	1.079,-
				<b>Echtglas, klar hell (50)</b> 406600 . . Für Kombination mit 5- / 6-Eck Badewanne Bitte Schenkellmasse der Badewanne angeben. Bitte Hersteller + Modell der Badewanne angeben. Scharniere, Drehlager, Griffe und ggfs. Stabilisationsbügel werden immer in Chrom geliefert. Bitte Anschlag angeben. Aufpreis für Edelglas + 117,- Aufpreis für Ausführung Echtglas, ShowerGuard (150) + 467,- Aufpreis für Glasmattierung mittig, Breite 65 cm (100) + 178,- Aufpreis für Glasmattierung Linea.01 (164) + 331,- Aufpreis für Glasmattierung Linea.02 (165) + 331,- Aufpreis für Ausführung Mattglas sandgestrahlt (60) + 178,- Aufpreis für Ausführung Echtglas, Grau (52), Chinchilla (54) + 151,- Aufpreis für Ausführung Echtglas, Carré (56) + 195,- Aufpreis <b>pro Element</b> für Ausführung Echtglas, Spiegel (47) + 170,- (Bitte angeben, welche Elemente in Ausführung Echtglas, Spiegel (47) geliefert werden sollen)	950,-	1.181,-	1.297,-	1.399,-
<b>Seitenwand zu Badewannenaufsatz</b>  Abb.: Anschlag links Höhe 140 cm				<b>Seitenwand</b>				
				<b>Echtglas, klar hell (50)</b> 416070 . . 416075 . . Aufpreis für Edelglas + 117,- Aufpreis für Ausführung Echtglas, ShowerGuard (150) + 467,- Aufpreis für Glasmattierung mittig, Breite 65 cm (100) + 178,- Aufpreis für Glasmattierung Linea.01 (164) + 331,- Aufpreis für Glasmattierung Linea.02 (165) + 331,- Aufpreis für Ausführung Mattglas sandgestrahlt (60) + 178,- Aufpreis für Ausführung Echtglas, Grau (52), Chinchilla (54) + 151,- Aufpreis für Ausführung Echtglas, Carré (56) + 195,- Aufpreis <b>pro Element</b> für Ausführung Echtglas, Spiegel (47) + 170,- (Bitte angeben, welche Elemente in Ausführung Echtglas, Spiegel (47) geliefert werden sollen)	472,- 506,-	576,- 610,-	606,- 640,-	708,- 742,-

Alle Massangaben unterliegen einer Toleranz von ± 2 mm.

unverbindliche Preisempfehlung in SFr. (zzgl. MwSt.)



Exklusiv	Abmessungen in cm		Artikel-Nr.	Alu Silbermatt	Standardfarben	Sonderfarben	Chromoptik
	Breite	Höhe					
Badewannenaufsatz, 2-teilig	bis 120,0	bis 150,0	<b>Echtglas, klar hell (50)</b> 406555 . .	950,-	1.181,-	1.297,-	1.399,-
	<p><b>Für Kombination mit 5- / 6-Eck Badewanne</b>  <b>Bitte Schenkelmasse der Badewanne angeben. Bitte Hersteller + Modell der Badewanne angeben.</b></p> <p>Scharniere, Drehlager, Griffe und ggfs. Stabilisationsbügel werden immer in Chrom geliefert.</p> <p><b>Bitte Anschlag angeben.</b></p> <p><i>Aufpreis für Edelglas</i> + 117,- + 117,- + 117,- + 117,-  <i>Aufpreis für Ausführung Echtglas, ShowerGuard (150)</i> + 467,- + 467,- + 467,- + 467,-  <i>Aufpreis für Glasmattierung mittig, Breite 65 cm (100)</i> + 178,- + 178,- + 178,- + 178,-  <i>Aufpreis für Glasmattierung Linea.01 (164)</i> + 331,- + 331,- + 331,- + 331,-  <i>Aufpreis für Glasmattierung Linea.02 (165)</i> + 331,- + 331,- + 331,- + 331,-  <i>Aufpreis für Ausführung Mattglas sandgestrahlt (60)</i> + 178,- + 178,- + 178,- + 178,-  <i>Aufpreis für Ausführung Echtglas, Grau (52), Chinchilla (54)</i> + 151,- + 151,- + 151,- + 151,-  <i>Aufpreis für Ausführung Echtglas, Carré (56)</i> + 195,- + 195,- + 195,- + 195,-  <i>Aufpreis pro Element für Ausführung Echtglas, Spiegel (47)</i> + 170,- + 170,- + 170,- + 170,-                      (Bitte angeben, welche Elemente in Ausführung Echtglas, Spiegel (47) geliefert werden sollen)</p> <p><b>Aufpreis je Schräge und je Ausschnitt</b> + 246,- + 246,- + 246,- + 246,-</p>						
Seitenwand zu Badewannenaufsatz	Seitenwand		<b>Echtglas, klar hell (50)</b> 416500 . .	557,-	676,-	708,-	810,-
	bis 90,0	bis 150,0	<p><i>Aufpreis für Edelglas</i> + 117,- + 117,- + 117,- + 117,-  <i>Aufpreis für Ausführung Echtglas, ShowerGuard (150)</i> + 467,- + 467,- + 467,- + 467,-  <i>Aufpreis für Glasmattierung mittig, Breite 65 cm (100)</i> + 178,- + 178,- + 178,- + 178,-  <i>Aufpreis für Glasmattierung Linea.01 (164)</i> + 331,- + 331,- + 331,- + 331,-  <i>Aufpreis für Glasmattierung Linea.02 (165)</i> + 331,- + 331,- + 331,- + 331,-  <i>Aufpreis für Ausführung Mattglas sandgestrahlt (60)</i> + 178,- + 178,- + 178,- + 178,-  <i>Aufpreis für Ausführung Echtglas, Grau (52), Chinchilla (54)</i> + 151,- + 151,- + 151,- + 151,-  <i>Aufpreis für Ausführung Echtglas, Carré (56)</i> + 195,- + 195,- + 195,- + 195,-  <i>Aufpreis pro Element für Ausführung Echtglas, Spiegel (47)</i> + 170,- + 170,- + 170,- + 170,-                      (Bitte angeben, welche Elemente in Ausführung Echtglas, Spiegel (47) geliefert werden sollen)</p> <p><b>Aufpreis je Schräge und je Ausschnitt</b> + 246,- + 246,- + 246,- + 246,-</p>				

Badewannenaufsätze

**Sonderkonstruktionen**, die in masslicher und/oder technischer Art und Weise über die oben dargestellten Sondermassmöglichkeiten hinausgehen, werden **auf Anfrage** auf ihre technische Machbarkeit geprüft und **nach individuellem Aufwand berechnet**.

Alle Massangaben unterliegen einer Toleranz von ± 2 mm.

unverbindliche Preisempfehlung in SFr. (zzgl. MwSt.)

Exklusiv	Version	Elementmass cm	Artikel-Nr.	Alu Silber- matt	Standard- farben	Sonder- farben	Chrom- optik
<b>Badewannenaufsatz mit Festelement</b>	100	32 / 68	<b>Echtglas, klar hell (50)</b>				
	130	62 / 68	<b>446100 . .</b>	542,-	644,-	797,-	899,-
			<b>446130 . .</b>	610,-	712,-	865,-	967,-
	<b>Bitte Anschlag angeben.</b>						
	<i>Aufpreis für Edelglas</i>						
	<i>Aufpreis für Ausführung Echtglas, ShowerGuard (150)</i>						
	<i>Aufpreis für Glasmattierung mittig, Breite 65 cm (100)</i>						
	<i>Aufpreis für Glasmattierung Linea.01 (164)</i>						
	<i>Aufpreis für Glasmattierung Linea.02 (165)</i>						
	<i>Aufpreis für Ausführung Mattglas sandgestrahlt (60)</i>						
	<i>Aufpreis für Ausführung Echtglas, Grau (52), Chinchilla (54), Perla (168)</i>						
	<i>Aufpreis für Ausführung Echtglas, Carré (56)</i>						
	<i>Aufpreis <b>pro Element</b> für Ausführung Echtglas, Spiegel (47)</i>						
	<i>(Bitte angeben, welche Elemente in Ausführung Echtglas, Spiegel (47) geliefert werden sollen)</i>						
Abb.: Anschlag links							
Höhe 140 cm							
							
Abb.: Anschlag links							
Höhe 140 cm							

Alle Massangaben unterliegen einer Toleranz von ± 2 mm.



unverbindliche Preisempfehlung in SFr. (zzgl. MwSt.)

Exklusiv	Abmessungen in cm		Artikel-Nr.	Alu Silbermatt	Standardfarben	Sonderfarben	Chromoptik
	Breite	Höhe					
Badewannenaufsatz mit Festelement	bis 130,0	bis 150,0	Echtglas, klar hell (50) 446500 . .	661,-	763,-	916,-	1.018,-
<b>Bitte Anschlag angeben.</b>							
<i>Aufpreis für Edelglas</i>				+ 117,-	+ 117,-	+ 117,-	+ 117,-
<i>Aufpreis für Ausführung Echtglas, ShowerGuard (150)</i>				+ 467,-	+ 467,-	+ 467,-	+ 467,-
<i>Aufpreis für Glasmattierung mittig, Breite 65 cm (100)</i>				+ 178,-	+ 178,-	+ 178,-	+ 178,-
<i>Aufpreis für Glasmattierung Linea.01 (164)</i>				+ 331,-	+ 331,-	+ 331,-	+ 331,-
<i>Aufpreis für Glasmattierung Linea.02 (165)</i>				+ 331,-	+ 331,-	+ 331,-	+ 331,-
<i>Aufpreis für Ausführung Mattglas sandgestrahlt (60)</i>				+ 178,-	+ 178,-	+ 178,-	+ 178,-
<i>Aufpreis für Ausführung Echtglas, Grau (52), Chinchilla (54), Perla (168)</i>				+ 151,-	+ 151,-	+ 151,-	+ 151,-
<i>Aufpreis für Ausführung Echtglas, Carré (56)</i>				+ 195,-	+ 195,-	+ 195,-	+ 195,-
<i>Aufpreis <b>pro Element</b> für Ausführung Echtglas, Spiegel (47)</i> <i>(Bitte angeben, welche Elemente in Ausführung Echtglas, Spiegel (47) geliefert werden sollen)</i>				+ 170,-	+ 170,-	+ 170,-	+ 170,-
<b>Aufpreis je Schräge und je Ausschnitt</b>				+ 246,-	+ 246,-	+ 246,-	+ 246,-

**Sonderkonstruktionen**, die in masslicher und/oder technischer Art und Weise über die oben dargestellten Sondermassmöglichkeiten hinausgehen, werden **auf Anfrage** auf ihre technische Machbarkeit geprüft und **nach individuellem Aufwand berechnet**.

Alle Massangaben unterliegen einer Toleranz von ± 2 mm.

unverbindliche Preisempfehlung in SFr. (zzgl. MwSt.)

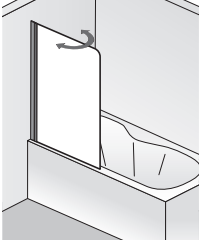
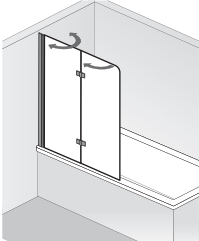
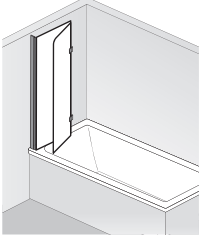
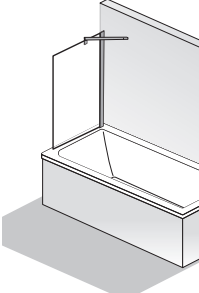
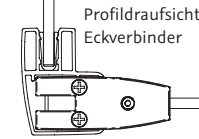
Favorit Nova	Version	Element- mass cm	Wannen- einbaumass cm	Artikel-Nr.	Alu Silber- matt	Weiss	Chrom- optik
<b>Badewannenaufsatz 1-teilig</b>   Abb.: Anschlag links  Höhe 140 cm	80	78,5		<b>Echtglas, klar hell (50) 165080 . .</b>	423,-	491,-	644,-
	Bitte Anschlag angeben.  <b>Aufpreis für Stangengriff Favorit Nova, Chrom</b>				+ 66,-	+ 66,-	+ 66,-
<i>Aufpreis für Edelglas</i> Aufpreis für Glasmattierung mittig, Breite 65 cm (100) Aufpreis für Glasmattierung Linea.01 (164) Aufpreis für Glasmattierung Linea.02 (165) Aufpreis für Ausführung Mattglas sandgestrahlt (60)				+ 117,- + 178,- + 331,- + 331,- + 178,-	+ 117,- + 178,- + 331,- + 331,- + 178,-	+ 117,- + 178,- + 331,- + 331,- + 178,-	
<b>Badewannenaufsatz, 2-teilig</b>   Abb.: Anschlag links  Höhe 140 cm  	90 100 114	48 / 40 53 / 45 60 / 52		<b>Echtglas, klar hell (50) 166090 . . 166100 . . 166114 . .</b>	491,- 525,- 559,-	559,- 610,- 644,-	797,- 831,- 865,-
	Bei Profilarben Alu Silber-matt, Weiss und Chromoptik werden die Scharniere in Chrom geliefert.  Bitte Anschlag angeben.  <b>Aufpreis für Stangengriff Favorit Nova, Chrom</b>				+ 66,-	+ 66,-	+ 66,-
<i>Aufpreis für Edelglas</i> Aufpreis für Glasmattierung mittig, Breite 65 cm (100) Aufpreis für Glasmattierung Linea.01 (164) Aufpreis für Glasmattierung Linea.02 (165) Aufpreis für Ausführung Mattglas sandgestrahlt (60)				+ 117,- + 178,- + 331,- + 331,- + 178,-	+ 117,- + 178,- + 331,- + 331,- + 178,-	+ 117,- + 178,- + 331,- + 331,- + 178,-	
<b>Hinweis: Die beiden Elemente lassen sich nicht komplett aufeinanderklappen (siehe Abb. links)</b>							
<b>Seitenwand zu Badewannen- aufsatz Favorit Nova</b>     Profildraufsicht Eckverbinder	75	73	73,5 – 75,5	<b>Echtglas, klar hell (50) 163075 . .</b>	433,-	506,-	627,-
	<i>Aufpreis für Edelglas</i> Aufpreis für Glasmattierung mittig, Breite 65 cm (100) Aufpreis für Glasmattierung Linea.01 (164) Aufpreis für Glasmattierung Linea.02 (165) Aufpreis für Ausführung Mattglas sandgestrahlt (60)				+ 117,- + 178,- + 331,- + 331,- + 178,-	+ 117,- + 178,- + 331,- + 331,- + 178,-	+ 117,- + 178,- + 331,- + 331,- + 178,-

Alle Massangaben unterliegen einer Toleranz von ± 2 mm.



unverbindliche Preisempfehlung in SFr. (zzgl. MwSt.)

Favorit Nova	Abmessungen in cm			Artikel-Nr.	Alu Silber-	Weiss	Chrom- optik
	Breite	Höhe			matt		
<b>Badewannenaufsatz, 1-teilig</b>	bis 100,0	bis 150,0		<b>Echtglas, klar hell (50) 165500 . .</b>	525,-	593,-	729,-
<b>Bitte Anschlag angeben.</b>							
<b>Aufpreis für Stangengriff Favorit Nova, Chrom</b>					+ 66,-	+ 66,-	+ 66,-
<i>Aufpreis für Edelglas</i>					+ 117,-	+ 117,-	+ 117,-
Aufpreis für Glasmattierung mittig, Breite 65 cm (100)					+ 178,-	+ 178,-	+ 178,-
Aufpreis für Glasmattierung Linea.01 (164)					+ 331,-	+ 331,-	+ 331,-
Aufpreis für Glasmattierung Linea.02 (165)					+ 331,-	+ 331,-	+ 331,-
Aufpreis für Ausführung Mattglas sandgestrahlt (60)					+ 178,-	+ 178,-	+ 178,-
<b>Badewannenaufsatz, 2-teilig</b>	bis 120,0	bis 150,0		<b>Echtglas, klar hell (50) 166500 . .</b>	688,-	807,-	1.016,-
Bei Profilarben Alu Silber-matt, Weiss und Chromoptik werden die Scharniere in Chrom geliefert.							
<b>Bitte Anschlag angeben.</b>							
<b>Aufpreis für Stangengriff Favorit Nova, Chrom</b>					+ 66,-	+ 66,-	+ 66,-
<i>Aufpreis für Edelglas</i>					+ 117,-	+ 117,-	+ 117,-
Aufpreis für Glasmattierung mittig, Breite 65 cm (100)					+ 178,-	+ 178,-	+ 178,-
Aufpreis für Glasmattierung Linea.01 (164)					+ 331,-	+ 331,-	+ 331,-
Aufpreis für Glasmattierung Linea.02 (165)					+ 331,-	+ 331,-	+ 331,-
Aufpreis für Ausführung Mattglas sandgestrahlt (60)					+ 178,-	+ 178,-	+ 178,-
<b>Aufpreis je Schräge und je Ausschnitt</b>					+ 246,-	+ 246,-	+ 246,-
<b>Seitenwand zu Badewannen- aufsatz Favorit Nova</b>	bis 130,0	bis 150,0		<b>Echtglas, klar hell (50) 163500 . .</b>	474,-	576,-	676,-
<i>Aufpreis für Edelglas</i>					+ 117,-	+ 117,-	+ 117,-
Aufpreis für Glasmattierung mittig, Breite 65 cm (100)					+ 178,-	+ 178,-	+ 178,-
Aufpreis für Glasmattierung Linea.01 (164)					+ 331,-	+ 331,-	+ 331,-
Aufpreis für Glasmattierung Linea.02 (165)					+ 331,-	+ 331,-	+ 331,-
Aufpreis für Ausführung Mattglas sandgestrahlt (60)					+ 178,-	+ 178,-	+ 178,-
<b>Aufpreis je Schräge und je Ausschnitt</b>					+ 246,-	+ 246,-	+ 246,-

**Sonderkonstruktionen**, die in masslicher und/oder technischer Art und Weise über die oben dargestellten Sondermassmöglichkeiten hinausgehen, werden **auf Anfrage** auf ihre technische Machbarkeit geprüft und **nach individuellem Aufwand berechnet**.

Alle Massangaben unterliegen einer Toleranz von ± 2 mm.

unverbindliche Preisempfehlung in SFr. (zzgl. MwSt.)

Favorit	Version	Elementmass cm	Artikel-Nr.	Alu Silber- matt	Weiss	Standard- farben
<b>Badewannenaufsatz, 1-, 2- oder 3-teilig</b>   Abb.: Anschlag links  Höhe 140 cm	80	79	<b>Echtglas, klar hell (50)</b> <b>162089 . .</b>	299,-	333,-	333,-
	114	69,5 / 39,2	<b>162114 . .</b>	440,-	474,-	474,-
	125	42,5 / 41,5 / 36	<b>162125 . .</b>	525,-	559,-	559,-
	<b>Bitte Anschlag angeben.</b>  <i>Aufpreis für Edelglas</i> Aufpreis für Ausführung Echtglas, Chinchilla (54) Aufpreis für Ausführung Echtglas, Carré (56)			+ 117,-	+ 117,-	+ 117,-
<b>Badewannenaufsatz Schiebeelement inkl. Handtuchhalter</b>   Abb.: Anschlag links  Höhe 140 cm	<b>ausziehbar</b> 70 – 118		<b>Kunstglas, Tropfen hell</b> <b>162118 . .</b>	406,-	440,-	–
	<b>Bitte Anschlag angeben.</b>					
	<b>ausziehbar</b> 70 – 118		<b>Echtglas, klar hell (50)</b> <b>162118 . .</b>	457,-	491,-	–
	<b>Bitte Anschlag angeben.</b>  <i>Aufpreis für Edelglas</i>			+ 117,-	+ 117,-	+ 117,-

Alle Massangaben unterliegen einer Toleranz von ± 2 mm.

unverbindliche Preisempfehlung in SFr. (zzgl. MwSt.)

Favorit	Abmessungen in cm		Artikel-Nr.	Alu Silber-	Weiss	Standard-
	Breite	Höhe		matt		farben
Badewannenaufsatz, 1-, 2- oder 3-teilig	bis 125,0	bis 140,0	<b>Echtglas, klar hell (50) 162500 . .</b>	661,-	729,-	729,-
	<b>Bitte Anschlag angeben.</b>					
	<i>Aufpreis für Edelglas</i>			+ 117,-	+ 117,-	+ 117,-
	Aufpreis für Ausführung Echtglas, Chinchilla (54)			+ 151,-	+ 151,-	+ 151,-
	Aufpreis für Ausführung Echtglas, Carré (56)			+ 195,-	+ 195,-	+ 195,-
<b>Aufpreis je Schräge und je Ausschnitt</b>			+ 246,-	+ 246,-	+ 246,-	
Badewannenaufsatz Schiebeelement inkl. Handtuchhalter	Keine Sondermasse möglich			-	-	-
	Keine Sondermasse möglich			-	-	-

**Sonderkonstruktionen**, die in masslicher und/oder technischer Art und Weise über die oben dargestellten Sondermassmöglichkeiten hinausgehen, werden **auf Anfrage** auf ihre technische Machbarkeit geprüft und **nach individuellem Aufwand berechnet**.

Alle Massangaben unterliegen einer Toleranz von ± 2 mm.

unverbindliche Preisempfehlung in SFr. (zzgl. MwSt.)

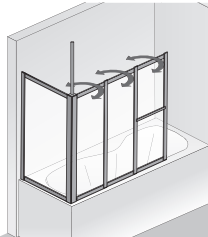
<b>Prima</b>	Version	Elementmass cm			Artikel-Nr.	Alu Silber- matt	Standard- farben	Sonder- farben
<b>Badewannenaufsatz</b> Inkl. Handtuchhalter  Höhe 140 cm  Abb. zeigt Art.-Nr. 263127	<i>ohne Seitenwand</i>				<b>Kunstglas, Tropfen hell</b>			
	126,8	41 / 40 / 40			<b>262127</b>	362,-	440,-	481,-
	<i>ohne Seitenwand</i>				<b>262151</b>	423,-	508,-	542,-
	151,8	66 / 40 / 40			<b>263127</b>	508,-	610,-	654,-
	<i>mit Seitenwand und bis zu 3 m verstellbarer Deckenverstrebung (siehe Skizze)</i>				<b>Echtglas, klar hell (50)</b>			
	128,8	41 / 40 / 40 72 - 75			<b>Echtglasausführung nicht möglich</b>			

Alle Massangaben unterliegen einer Toleranz von ± 2 mm.

unverbindliche Preisempfehlung in SFr. (zzgl. MwSt.)

Prima	Abmessungen in cm		Artikel-Nr.	Alu Silbermatt	Standardfarben	Sonderfarben
	Breite	Höhe				
Badewannenaufsatz Inkl. Handtuchhalter	<i>ohne Seitenwand</i>		<b>Kunstglas, Tropfen hell</b> <b>262500</b>	559,-	651,-	695,-
	<i>bis 151,8</i>	<i>bis 160,0</i>				
	<i>ohne Seitenwand</i>		<b>262500</b>	559,-	651,-	695,-
<i>mit Seitenwand und bis zu 3 m verstellbarer Deckenverstrebung (siehe Skizze)</i>		<i>auf Anfrage</i>	<b>263500</b>	729,-	875,-	975,-
<i>auf Anfrage</i>						
			<b>Echtglas, klar hell (50)</b> <b>Echtglasausführung nicht möglich</b>			

**Sonderkonstruktionen**, die in masslicher und/oder technischer Art und Weise über die oben dargestellten Sondermassmöglichkeiten hinausgehen, werden **auf Anfrage** auf ihre technische Machbarkeit geprüft und **nach individuellem Aufwand berechnet**.

Alle Massangaben unterliegen einer Toleranz von ± 2 mm.

## ZUBEHÖR BADEWANNENAUFsätze

unverbindliche Preisempfehlung in SFr. (zzgl. MwSt.)

	Artikel	Artikel-Nr.	Chrom
	<b>Handtuchhalter, universal</b>	<b>100029</b>	287,-
	<ul style="list-style-type: none"> <li>· für Kombination mit Seitenwänden oder geraden Front- / Glaselementen</li> <li>· Innen glasbündig</li> </ul>		

## AUFMASS- UND MONTAGESERVICE BADEWANNENAUFsätze

Weitere Informationen finden Sie auf Seite 454.

Alle Aufmass- und Montagepreise sind **Netto-Preise zzgl. MwSt.** und gelten inkl. Anfahrt innerhalb der Schweiz.

Aufmass:	Leistung inkl. Fahrtkosten	Preis Netto
	Erstes Aufmass Badewannenaufsätze	165,-
	Zweites Aufmass Badewannenaufsatz am gleichen Termin	70,-
	Demontage (nur in Verbindung mit Aufmass oder Montageservice) <u>inkl.</u> Entsorgung	270,-
Montage:	Leistung inkl. Fahrtkosten	Preis Netto
	Badewannenaufsätze <b>ohne</b> Seitenwand K2 / K2 <sup>P</sup> / Premium Softcube / Exklusiv / Favorit Nova / Favorit / Prima	475,-
	Badewannenaufsätze <b>mit</b> Seitenwand K2 / K2 <sup>P</sup> / Premium Softcube / Exklusiv / Favorit Nova / Prima	640,-
	Sonderlösungen ohne Katalogabbildung	auf Anfrage
Sonstiges:		Preis Netto
	Berghütten / etc.	auf Anfrage
	Grössere Objekte + Ausstellungsmontagen	auf Anfrage

## ERSATZTEILE BADEWANNENAUFsätze

Badewannenaufsatz-Ersatzteile entnehmen Sie bitte der sep. HSK-Ersatzteil-Preisliste.



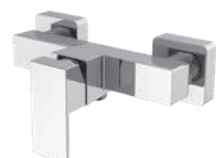

Aufputz-Armaturen  
ab Seite 339



Unterputz-Armaturen  
ab Seite 367



Duschpaneele  
ab Seite 373



Zubehör  
ab Seite 381



Komplett-Sets  
ab Seite 401



# NOTIZEN

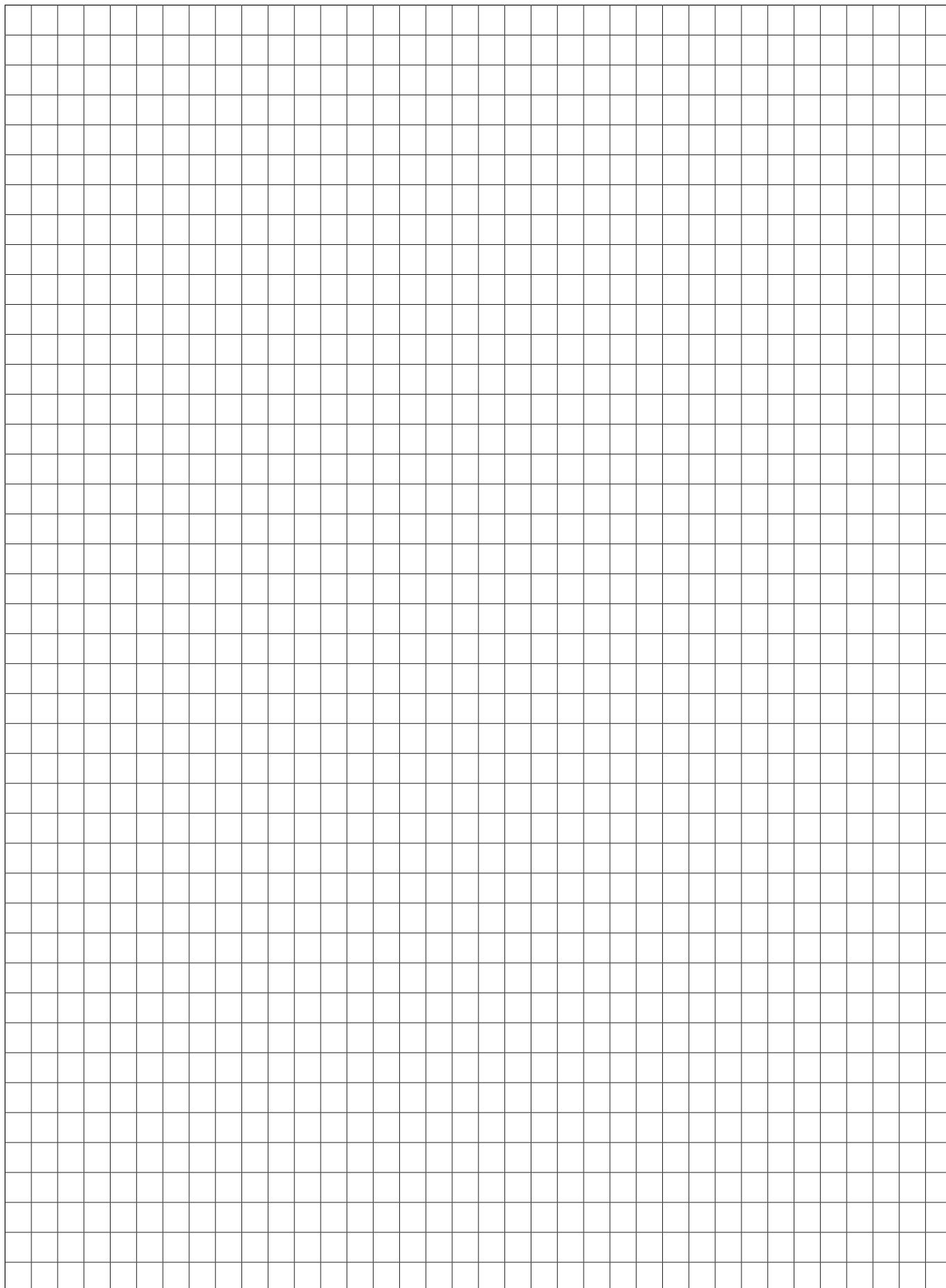



Shower-Sets  
ab Seite 340



Brausebatterien  
ab Seite 360



Wannenfüller  
ab Seite 362



Waschtisch-  
Armaturen  
ab Seite 363



# SHOWER & CO!

## Shower-Sets | Thermostate AquaSwitch Softcube

unverbindliche Preisempfehlung in SFr. (zzgl. MwSt.)

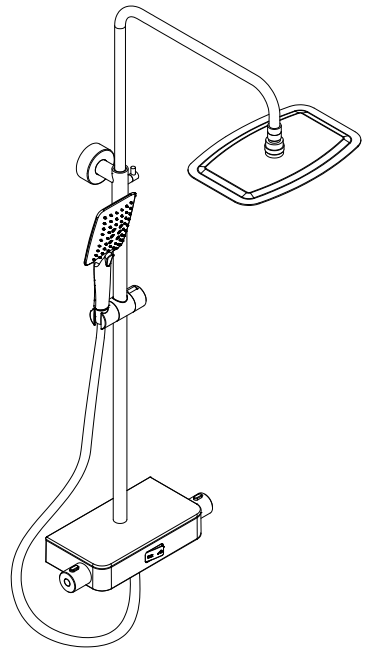
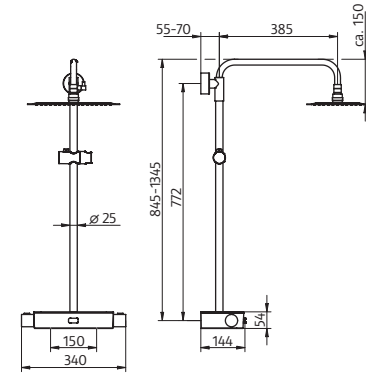
Mass	Ausstattung	Artikel-Nr.	Preis
	<p><b>AquaSwitch Softcube Thermostat</b> mit Sicherheitsthermostataratur</p> <p>Echtglas-Ablage (ESG)  <b>Glasfarbe Weiss (07)</b>  <b>Glasfarbe Schwarz (08)</b>            Bitte gewünschte Option angeben!</p> <ul style="list-style-type: none"> <li>· Oberfläche Chrom</li> <li>· Sicherheitsthermostat mit 38 °C-Sperre</li> <li>· Kaltwasser-Ausfallsicherung</li> <li>· Inkl. Rückflussverhinderer</li> <li>· Höhe der Kopfbrause individuell justierbar</li> <li>· Antikalk-Noppen</li> <li>· Design-Handbrause AquaSwitch Softcube</li> <li>· Brauseschlauch 1,5 m, Silber, mit beidseitiger Verdrehsicherung</li> <li>· Höhenverstellbare Halterung an der Brausestange</li> </ul> <p>Standardmässig mit Kopfbrause Softcube super-flach (300 × 200 × 2 mm)</p> <p><b>Optional mit folgender Kopfbrause erhältlich:</b>            Kopfbrause Softcube super-flach 400 × 250 × 2 mm (KB14)</p> <p>Kopfbrause Softcube super-flach 550 × 350 × 2 mm aus technischen Gründen nicht kombinierbar!</p> <p><b>Bitte gewünschte Option angeben!</b></p>	<p><b>1001980</b></p>	<p>1.426,-</p>
	<p><b><u>Inkl. Montagezubehör</u></b></p>		<p>+ 136,-</p>

Alle Massangaben unterliegen einer Toleranz von ± 5 mm.

**Achtung:** Mass ist abhängig von der Position der S-Anschlüsse und kann fertigungsbedingt geringfügig variieren.

# SHOWER & CO!

## Shower-Sets | Thermostate AquaSwitch Rund

unverbindliche Preisempfehlung in SFr. (zzgl. MwSt.)

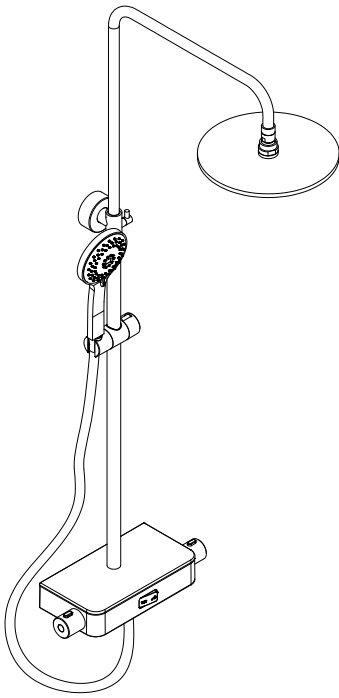
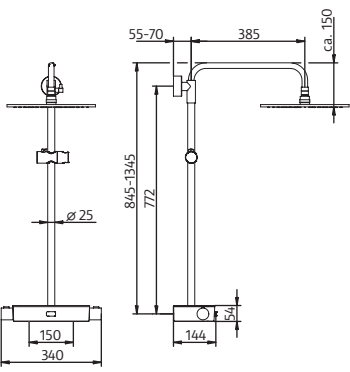
Mass	Ausstattung	Artikel-Nr.	Preis
	<p><b>AquaSwitch RS 200 Thermostat</b> mit Sicherheitsthermostataratur</p> <p>Echtglas-Ablage (ESG)  <b>Glasfarbe Weiss (07)</b>  <b>Glasfarbe Schwarz (08)</b>                      Bitte gewünschte Option angeben!</p> <ul style="list-style-type: none"> <li>· Oberfläche Chrom</li> <li>· Sicherheitsthermostat mit 38 °C-Sperre</li> <li>· Kaltwasser-Ausfallsicherung</li> <li>· Inkl. Rückflussverhinderer</li> <li>· Kopfbrause Rund, flach, <math>\varnothing</math> 250 mm; Höhe 8 mm, schwenkbar</li> <li>· Höhe der Kopfbrause individuell justierbar</li> <li>· Antikalk-Noppen</li> <li>· Separate Design-Handbrause Rund, mit 3 Strahlarten:                             <ul style="list-style-type: none"> <li>· Rain</li> <li>· SoftRain</li> <li>· Massage</li> </ul> </li> <li>· Brauseschlauch 1,5 m, Silber, mit beidseitiger Verdrehsicherung</li> <li>· Höhenverstellbare Halterung an der Brausestange</li> </ul> <p>Standardmässig mit Kopfbrause Rund, flach, <math>\varnothing</math> 250 mm; Höhe 8 mm</p> <p><b>Optional mit folgenden Kopfbrausen erhältlich:</b></p> <ul style="list-style-type: none"> <li>Kopfbrause Rund, flach, <math>\varnothing</math> 300 mm; Höhe 8 mm, (KB4) + 83,-</li> <li>Kopfbrause Rund, flach, <math>\varnothing</math> 400 mm; Höhe 8 mm, (KB5) + 221,-</li> <li>Kopfbrause Rund, super-flach, <math>\varnothing</math> 250 mm; Höhe 2 mm, (KB10) + 0,-</li> <li>Kopfbrause Rund, super-flach, <math>\varnothing</math> 300 mm; Höhe 2 mm, (KB11) + 83,-</li> <li>Kopfbrause Rund, super-flach, <math>\varnothing</math> 400 mm; Höhe 2 mm, (KB12) + 221,-</li> </ul> <p><b>Optional mit Design-Handbrause AquaSwitch Rund erhältlich</b> + 34,-</p> <p>Bitte gewünschte Option angeben!</p>	<p><b>1001900</b></p>	<p>1.358,-</p>
		<p><b>Inkl. Montagezubehör</b></p>	

Alle Massangaben unterliegen einer Toleranz von  $\pm$  5 mm.

**Achtung:** Mass ist abhängig von der Position der S-Anschlüsse und kann fertigungsbedingt geringfügig variieren.

# SHOWER & CO!

## Shower-Sets | Thermostate

### AquaSwitch Eckig

unverbindliche Preisempfehlung in SFr. (zzgl. MwSt.)

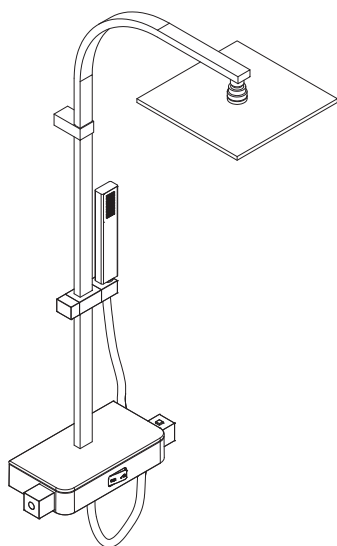
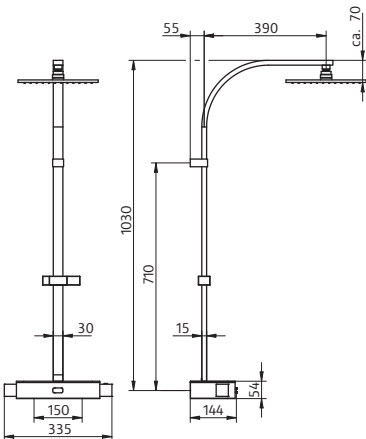
Mass	Ausstattung	Artikel-Nr.	Preis
	<p><b>AquaSwitch RS 500 Thermostat</b> mit Sicherheitsthermostataratur</p> <p>Echtglas-Ablage (ESG)  <b>Glasfarbe Weiss (07)</b>  <b>Glasfarbe Schwarz (08)</b>                      Bitte gewünschte Option angeben!</p> <ul style="list-style-type: none"> <li>· Oberfläche Chrom</li> <li>· Sicherheitsthermostat mit 38 °C-Sperre</li> <li>· Kaltwasser-Ausfallsicherung</li> <li>· Inkl. Rückflussverhinderer</li> <li>· Kopfbrause Eckig, flach, 250 × 250 × 8 mm</li> <li>· Antikalk-Noppen</li> <li>· Separate Design-Handbrause Eckig</li> <li>· Brauseschlauch 1,5 m, Silber, mit beidseitiger Verdrehicherung</li> <li>· Höhenverstellbare Halterung an der Brausestange</li> </ul> <p>Standardmässig mit Kopfbrause Eckig, flach, 250 × 250 × 8 mm</p> <p><b>Optional mit folgenden Kopfbrausen erhältlich:</b></p> <ul style="list-style-type: none"> <li>Kopfbrause Eckig, flach, 300 × 300 × 8 mm (KB7) + 83,-</li> <li>Kopfbrause Eckig, flach, 400 × 400 × 8 mm (KB8) + 221,-</li> <li>Kopfbrause Eckig, super-flach, 250 × 250 × 2 mm (KB16) + 0,-</li> <li>Kopfbrause Eckig, super-flach, 300 × 300 × 2 mm (KB17) + 83,-</li> <li>Kopfbrause Eckig, super-flach, 400 × 400 × 2 mm (KB18) + 221,-</li> </ul> <p><b>Optional mit Design-Handbrause AquaSwitch Softcube erhältlich</b> + 34,-</p> <p>Bitte gewünschte Option angeben!</p>	<b>1001940</b>	1.409,-
	 <p><b>Inkl. Montagezubehör</b></p>		

Alle Massangaben unterliegen einer Toleranz von ± 5 mm.

**Achtung:** Mass ist abhängig von der Position der S-Anschlüsse und kann fertigungsbedingt geringfügig variieren.

# SHOWER & CO!

## Shower-Sets | Thermostate AquaTray

unverbindliche Preisempfehlung in SFr. (zzgl. MwSt.)

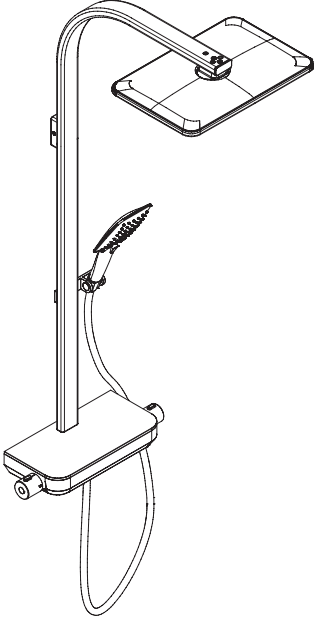
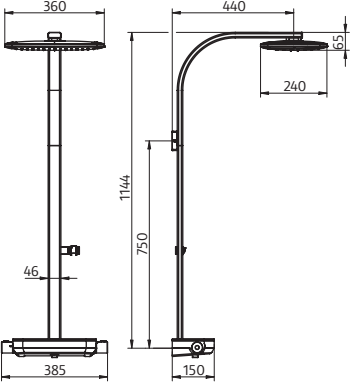
Mass	Ausstattung	Artikel-Nr.	Preis
  	<p><b>AquaTray Thermostat mit Schwall mit Ablage</b></p> <p>Echtglas-Ablage (ESG) <b>Glasfarbe Weiss (07)</b></p> <ul style="list-style-type: none"> <li>· Oberfläche Chrom</li> <li>· Sicherheitsthermostat mit 38 °C-Sperre</li> <li>· Kaltwasser-Ausfallsicherung</li> <li>· Inkl. Rückflussverhinderer</li> <li>· Kopfbrause mit 2 Funktionen:             <ul style="list-style-type: none"> <li>· Rain</li> <li>· Schwall</li> </ul> </li> <li>· Antikalk-Noppen</li> <li>· Design-Handbrause AquaSwitch Softcube</li> <li>· Brauseschlauch 1,5 m, Silber, mit beidseitiger Verdrehsicherung</li> <li>· Handbrausehalter bei Montage in 3 verschiedenen Höhen montierbar</li> <li>· Keramische 3-Wege Umstellung</li> </ul> <p><b>Inkl. Montagezubehör</b></p>	<p><b>1006420</b></p>	<p>1.630,-</p>

Alle Massangaben unterliegen einer Toleranz von  $\pm 5$  mm.

**Achtung:** Mass ist abhängig von der Position der S-Anschlüsse und kann fertigungsbedingt geringfügig variieren.

# SHOWER & CO!

## Shower-Sets | Thermostate

### AquaTray

unverbindliche Preisempfehlung in SFr. (zzgl. MwSt.)

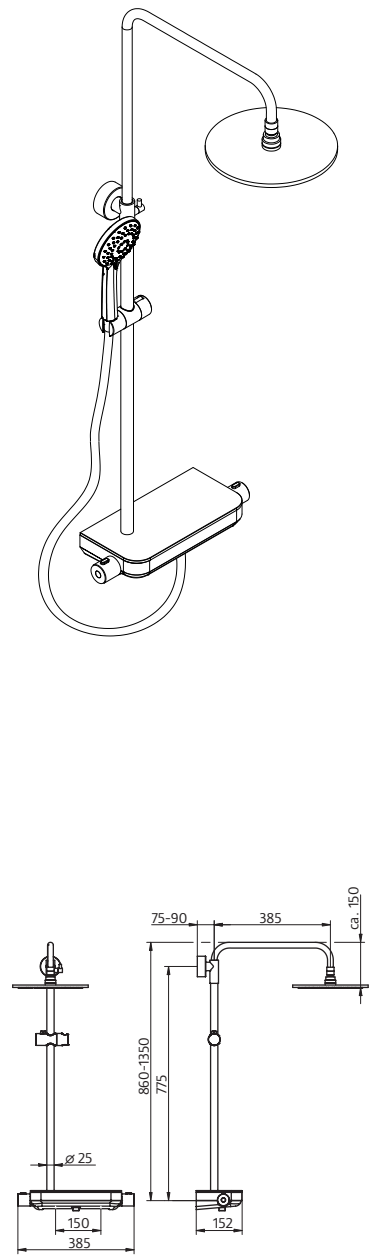
Mass	Ausstattung	Artikel-Nr.	Preis
 <p>The technical drawing shows the AquaTray RS 200 shower set from multiple perspectives. The main view is a side profile showing the shower head, hand shower, and tray. Dimensions include a shower head diameter of 250 mm, a hand shower diameter of 250 mm, and a tray width of 385 mm. A secondary view shows the shower head and hand shower with dimensions: shower head diameter 300 mm, hand shower diameter 250 mm, and a distance of 75-90 mm between the shower head and hand shower. The tray has a width of 150 mm and a depth of 152 mm. The shower head is adjustable in height, with a range of 860-1350 mm. The hand shower is adjustable in height, with a range of 775 mm. The shower head is adjustable in angle, with a range of 75-90 degrees. The hand shower is adjustable in angle, with a range of 385 degrees. The tray is adjustable in height, with a range of 150 mm. The shower head is adjustable in height, with a range of 860-1350 mm. The hand shower is adjustable in height, with a range of 775 mm. The shower head is adjustable in angle, with a range of 75-90 degrees. The hand shower is adjustable in angle, with a range of 385 degrees. The tray is adjustable in height, with a range of 150 mm.</p>	<p><b>AquaTray RS 200 Thermostat</b> mit Ablage</p> <p>Echtglas-Ablage (ESG) <b>Glasfarbe Weiss (07)</b></p> <ul style="list-style-type: none"> <li>· Oberfläche Chrom</li> <li>· Sicherheitsthermostat mit 38 °C-Sperre</li> <li>· Kaltwasser-Ausfallsicherung</li> <li>· Inkl. Rückflussverhinderer</li> <li>· Kopfbrause Rund, flach, <math>\varnothing</math> 250 mm; Höhe 8 mm, schwenkbar</li> <li>· Höhe der Kopfbrause individuell justierbar</li> <li>· Antikalk-Noppen</li> <li>· Separate Design-Handbrause Rund, mit 3 Strahlarten: <ul style="list-style-type: none"> <li>· Rain</li> <li>· SoftRain</li> <li>· Massage</li> </ul> </li> <li>· Brauseschlauch 1,5 m, Silber, mit beidseitiger Verdrehsicherung</li> <li>· Höhenverstellbare Halterung an der Brausestange</li> </ul> <p>Standardmässig mit Kopfbrause Rund, flach, <math>\varnothing</math> 250 mm; Höhe 8 mm</p> <p><b>Optional mit folgenden Kopfbrausen erhältlich:</b></p> <ul style="list-style-type: none"> <li>Kopfbrause Rund, flach, <math>\varnothing</math> 300 mm; Höhe 8 mm, (KB4) + 83,-</li> <li>Kopfbrause Rund, flach, <math>\varnothing</math> 400 mm; Höhe 8 mm, (KB5) + 221,-</li> <li>Kopfbrause Rund, super-flach, <math>\varnothing</math> 250 mm; Höhe 2 mm, (KB10) + 0,-</li> <li>Kopfbrause Rund, super-flach, <math>\varnothing</math> 300 mm; Höhe 2 mm, (KB11) + 83,-</li> <li>Kopfbrause Rund, super-flach, <math>\varnothing</math> 400 mm; Höhe 2 mm, (KB12) + 221,-</li> </ul> <p><b>Optional mit Design-Handbrause AquaSwitch Rund erhältlich</b> + 34,-</p> <p><b>Bitte gewünschte Option angeben!</b></p> <p><b>Inkl. Montagezubehör</b></p>	<p><b>1006400</b></p>	<p>1.409,-</p>

Alle Massangaben unterliegen einer Toleranz von  $\pm$  5 mm.

**Achtung:** Mass ist abhängig von der Position der S-Anschlüsse und kann fertigungsbedingt geringfügig variieren.



# SHOWER & CO!

## Shower-Sets | Thermostate Softcube

unverbindliche Preisempfehlung in SFr. (zzgl. MwSt.)

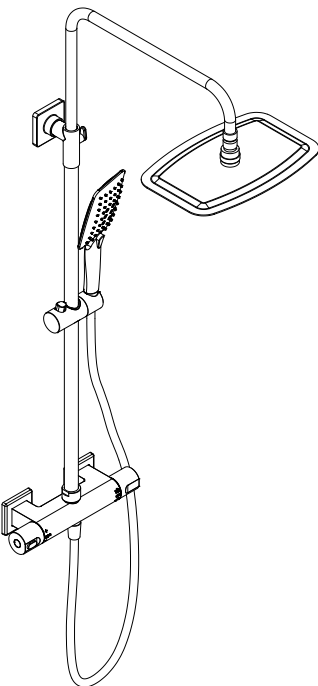
Mass	Ausstattung	Artikel-Nr.	Preis
	<p><b>RS Softcube 2.0 Thermostat</b> mit SafeTouch-Funktion</p> <ul style="list-style-type: none"> <li>· Oberfläche Chrom</li> <li>· Sicherheitsthermostat mit 38 °C-Sperre</li> <li>· Kaltwasser-Ausfallsicherung</li> <li>· Inkl. Rückflussverhinderer</li> <li>· SafeTouch: durchgängig abgesenkte Oberflächentemperatur der Armatur</li> <li>· Inkl. Rückflussverhinderer</li> <li>· Höhe der Kopfbrause individuell justierbar</li> <li>· Schwenkbares Rohr</li> <li>· Antikalk-Noppen</li> <li>· Design-Handbrause AquaSwitch Softcube</li> <li>· Brauseschlauch 1,5 m, Silber, mit beidseitiger Verdrehsicherung</li> <li>· Höhenverstellbare Halterung an der Brausestange</li> </ul> <p>Standardmässig mit Kopfbrause Softcube, super-flach (300 × 200 × 2 mm)</p> <p><b><u>Optional mit Kopfbrause Softcube, super-flach erhältlich:</u></b> Kopfbrause Softcube 400 × 250 × 2 mm (KB14)</p> <p>Kopfbrause Softcube 550 × 350 × 2 mm aus technischen Gründen nicht kombinierbar!</p>	<b>1001670</b>	1.103,-
	<p><b><u>Inkl. Montagezubehör</u></b></p>		

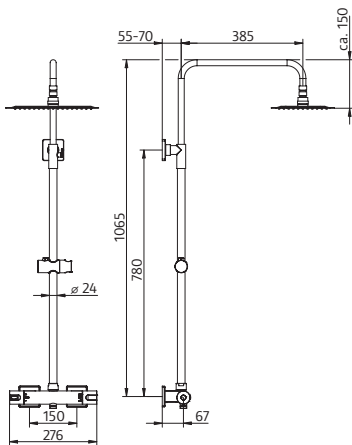

Alle Massangaben unterliegen einer Toleranz von  $\pm 5$  mm.

**Achtung:** Mass ist abhängig von der Position der S-Anschlüsse und kann fertigungsbedingt geringfügig variieren.

# SHOWER & CO!

## Shower-Sets | Thermostate Rund

unverbindliche Preisempfehlung in SFr. (zzgl. MwSt.)

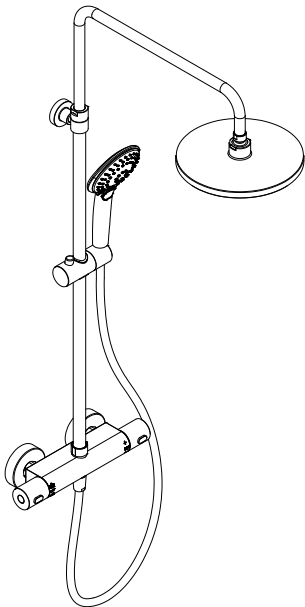
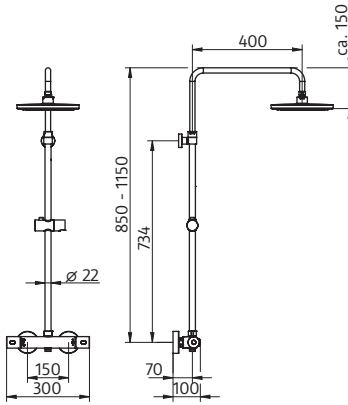
Mass	Ausstattung	Artikel-Nr.	Preis
	<p><b>RS 75 Thermostat</b> mit Sicherheitsthermostataratur</p> <ul style="list-style-type: none"> <li>· Oberfläche Chrom</li> <li>· Sicherheitsthermostat mit 38 °C-Sperre</li> <li>· Kaltwasser-Ausfallsicherung</li> <li>· Inkl. Rückflussverhinderer</li> <li>· Kopfbrause Rund, Basic, <math>\varnothing</math> 225 mm; Höhe 14 mm, schwenkbar</li> <li>· Höhe der Kopfbrause individuell justierbar</li> <li>· Antikalk-Noppen</li> <li>· Design-Handbrause AquaSwitch Rund, Weiss, mit 3 Strahlarten:             <ul style="list-style-type: none"> <li>· Rain</li> <li>· SoftRain</li> <li>· Massage</li> </ul> </li> <li>· Brauseschlauch 1,5 m, Silber, mit beidseitiger Verdrehsicherung</li> <li>· Höhenverstellbare Halterung an der Brausestange</li> </ul>	<b>1003675</b>	<b>676,-</b>
	<p><b><u>Inkl. Montagezubehör</u></b></p>		

Alle Massangaben unterliegen einer Toleranz von  $\pm 5$  mm.

**Achtung:** Mass ist abhängig von der Position der S-Anschlüsse und kann fertigungsbedingt geringfügig variieren.

# SHOWER & CO!

## Shower-Sets | Thermostate Rund

unverbindliche Preisempfehlung in SFr. (zzgl. MwSt.)

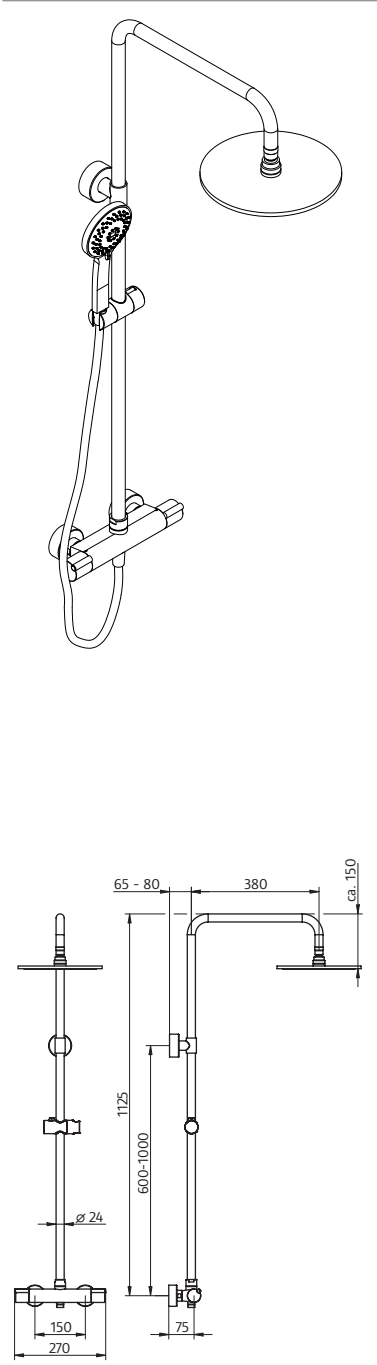
Mass	Ausstattung	Artikel-Nr.	Preis
	<p><b>RS 100 Thermostat</b> mit Sicherheitsthermostataratur</p> <ul style="list-style-type: none"> <li>· Oberfläche Chrom</li> <li>· Sicherheitsthermostat mit 38 °C-Sperre</li> <li>· Kaltwasser-Ausfallsicherung</li> <li>· Inkl. Rückflussverhinderer</li> <li>· Kopfbrause Rund, flach, <math>\varnothing</math> 250 mm; Höhe 8 mm, schwenkbar</li> <li>· <b>Höhenverstellbare Wandanbindung;</b> Vorhandene Bohrlöcher können genutzt oder abgedeckt werden</li> <li>· Schwenkbares Rohr</li> <li>· Antikalk-Noppen</li> <li>· Separate Design-Handbrause Rund, mit 3 Strahlarten:             <ul style="list-style-type: none"> <li>· Rain</li> <li>· SoftRain</li> <li>· Massage</li> </ul> </li> <li>· Brauseschlauch 1,5 m, Silber, mit beidseitiger Verdrehsicherung</li> <li>· Höhenverstellbare Halterung an der Brausestange</li> </ul>	1003600	933,-
<b><u>Inkl. Montagezubehör</u></b>			

Alle Massangaben unterliegen einer Toleranz von  $\pm 5$  mm.

**Achtung:** Mass ist abhängig von der Position der S-Anschlüsse und kann fertigungsbedingt geringfügig variieren.

# SHOWER & CO!

## Shower-Sets | Thermostate Rund

unverbindliche Preisempfehlung in SFr. (zzgl. MwSt.)

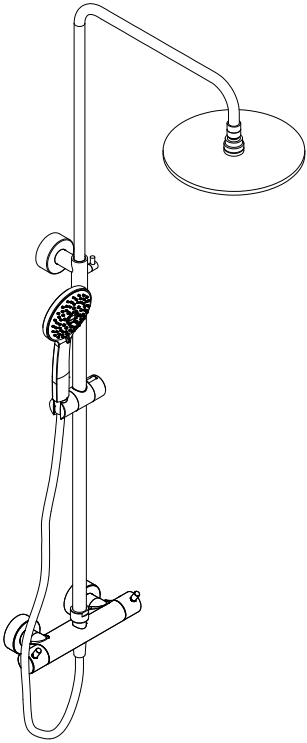
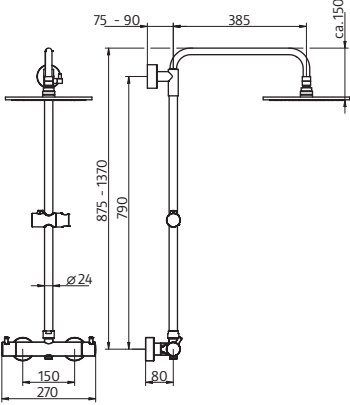
Mass	Ausstattung	Artikel-Nr.	Preis
	<p><b>RS 200 Thermostat</b> mit Sicherheitsthermostataratur</p> <ul style="list-style-type: none"> <li>· Oberfläche Chrom</li> <li>· Sicherheitsthermostat mit 38 °C-Sperre</li> <li>· Kaltwasser-Ausfallsicherung</li> <li>· Inkl. Rückflussverhinderer</li> <li>· Kopfbrause Rund, flach, ø 250 mm; Höhe 8 mm, schwenkbar</li> <li>· Höhe der Kopfbrause individuell justierbar</li> <li>· Antikalk-Noppen</li> <li>· Separate Design-Handbrause Rund, mit 3 Strahlarten:                             <ul style="list-style-type: none"> <li>· Rain</li> <li>· SoftRain</li> <li>· Massage</li> </ul> </li> <li>· Brauseschlauch 1,5 m, Silber, mit beidseitiger Verdrehsicherung</li> <li>· Höhenverstellbare Halterung an der Brausestange</li> </ul> <p>Standardmässig mit Kopfbrause Rund, flach, ø 250 mm; Höhe 8 mm</p> <p><b><u>Optional mit folgenden Kopfbrausen erhältlich:</u></b></p> <ul style="list-style-type: none"> <li>Kopfbrause Rund, flach, ø 300 mm; Höhe 8 mm, (KB4)</li> <li>Kopfbrause Rund, flach, ø 400 mm; Höhe 8 mm, (KB5)</li> <li>Kopfbrause Rund, super-flach, ø 250 mm; Höhe 2 mm, (KB10)</li> <li>Kopfbrause Rund, super-flach, ø 300 mm; Höhe 2 mm, (KB11)</li> <li>Kopfbrause Rund, super-flach, ø 400 mm; Höhe 2 mm, (KB12)</li> </ul> <p><b>Bitte gewünschte Option angeben!</b></p>	<p><b>1006600</b></p>	<p>1.188,-</p> <p>+ 83,-</p> <p>+ 221,-</p> <p>+ 0,-</p> <p>+ 83,-</p> <p>+ 221,-</p>
	<p><b><u>Inkl. Montagezubehör</u></b></p>		

Alle Massangaben unterliegen einer Toleranz von ± 5 mm.

**Achtung:** Mass ist abhängig von der Position der S-Anschlüsse und kann fertigungsbedingt geringfügig variieren.

# SHOWER & CO!

## Shower-Sets | Thermostate Rund

unverbindliche Preisempfehlung in SFr. (zzgl. MwSt.)

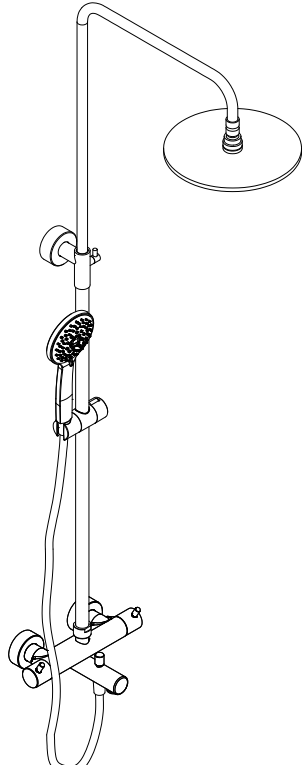
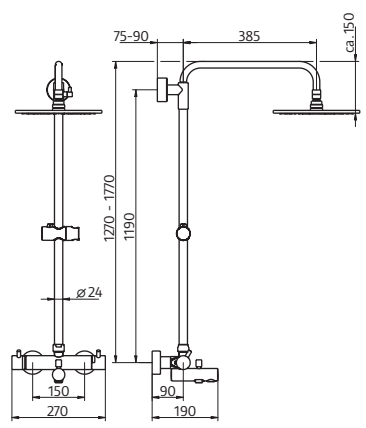
Mass	Ausstattung	Artikel-Nr.	Preis
	<p><b>RS 200 Thermostat für Badewanne</b> mit Sicherheits-Badewannen-Thermostataratur</p> <ul style="list-style-type: none"> <li>· Oberfläche Chrom</li> <li>· Sicherheits-Badewannen-Thermostat mit 38 °C-Sperre</li> <li>· Kaltwasser-Ausfallsicherung</li> <li>· Inkl. Rückflussverhinderer</li> <li>· Kopfbrause Rund, flach, ø 250 mm; Höhe 8 mm, schwenkbar</li> <li>· Höhe der Kopfbrause individuell justierbar</li> <li>· Antikalk-Noppen</li> <li>· Separate Design-Handbrause Rund, mit 3 Strahlarten:                             <ul style="list-style-type: none"> <li>· Rain</li> <li>· SoftRain</li> <li>· Massage</li> </ul> </li> <li>· Brauseschlauch 1,5 m, Silber, mit beidseitiger Verdrehsicherung</li> <li>· Höhenverstellbare Halterung an der Brausestange</li> </ul> <p>Standardmässig mit Kopfbrause Rund, flach, ø 250 mm; Höhe 8 mm</p> <p><b>Optional mit folgenden Kopfbrausen erhältlich:</b></p> <ul style="list-style-type: none"> <li>Kopfbrause Rund, flach, ø 300 mm; Höhe 8 mm, (KB4) + 83,-</li> <li>Kopfbrause Rund, flach, ø 400 mm; Höhe 8 mm, (KB5) + 221,-</li> <li>Kopfbrause Rund, super-flach, ø 250 mm; Höhe 2 mm, (KB10) + 0,-</li> <li>Kopfbrause Rund, super-flach, ø 300 mm; Höhe 2 mm, (KB11) + 83,-</li> <li>Kopfbrause Rund, super-flach, ø 400 mm; Höhe 2 mm, (KB12) + 221,-</li> </ul> <p><b>Bitte gewünschte Option angeben!</b></p>	<b>1006700</b>	1.358,-
		<p><b>Inkl. Montagezubehör</b></p>	

Alle Massangaben unterliegen einer Toleranz von ± 5 mm.

**Achtung:** Mass ist abhängig von der Position der S-Anschlüsse und kann fertigungsbedingt geringfügig variieren.

# SHOWER & CO!

## Shower-Sets | Thermostate

Eckig

unverbindliche Preisempfehlung in SFr. (zzgl. MwSt.)

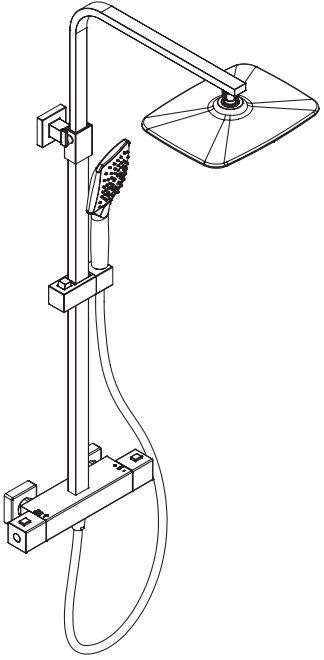
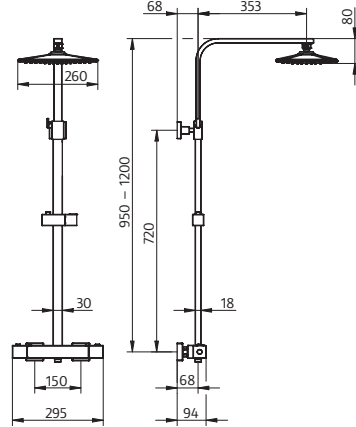
Mass	Ausstattung	Artikel-Nr.	Preis
	<p><b>RS 300 Thermostat</b> mit Sicherheitsthermostataratur</p> <ul style="list-style-type: none"> <li>· Oberfläche Chrom</li> <li>· Sicherheitsthermostat mit 38 °C-Sperre</li> <li>· Kaltwasser-Ausfallsicherung</li> <li>· Inkl. Rückflussverhinderer</li> <li>· Kopfbrause Softcube, Basic, 200 x 260 x 10 mm</li> <li>· Höhe der Kopfbrause individuell justierbar</li> <li>· Antikalk-Noppen</li> <li>· Design-Handbrause AquaSwitch Softcube, Weiss, mit 3 Strahlarten:               <ul style="list-style-type: none"> <li>· Rain</li> <li>· SoftRain</li> <li>· Massage</li> </ul> </li> <li>· Brauseschlauch 1,5 m, Silber, mit beidseitiger Verdrehsicherung</li> <li>· Höhenverstellbare Halterung an der Brausestange</li> </ul>	<b>1003630</b>	<b>846,-</b>
 <p>Technical drawing showing dimensions in mm:          - Shower head width: 260          - Shower head height: 80          - Hand shower width: 150          - Hand shower height: 720          - Total height: 950 - 1200          - Distance from wall to shower head: 353          - Distance from wall to hand shower: 68          - Distance from wall to shower head: 30          - Distance from wall to shower head: 18          - Distance from wall to shower head: 68          - Distance from wall to shower head: 94</p>	<p><b><u>Inkl. Montagezubehör</u></b></p>		

Alle Massangaben unterliegen einer Toleranz von  $\pm 5$  mm.

**Achtung:** Mass ist abhängig von der Position der S-Anschlüsse und kann fertigungsbedingt geringfügig variieren.

# SHOWER & CO!

## Shower-Sets | Thermostate Eckig

unverbindliche Preisempfehlung in SFr. (zzgl. MwSt.)

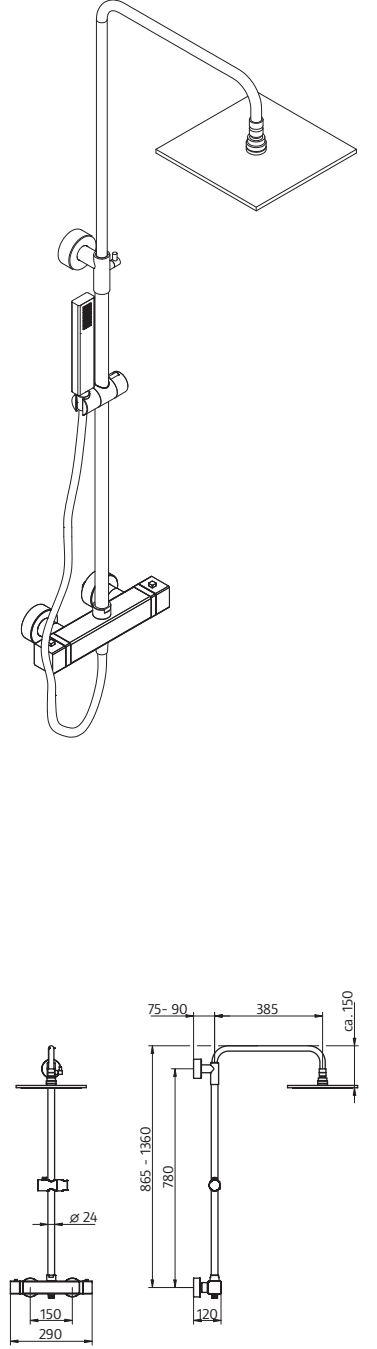
Mass	Ausstattung	Artikel-Nr.	Preis
 <p>The technical drawing shows the RS 500 Thermostat shower set. It includes a shower head, a hand shower, and a mounting arm. Dimensions are provided for various parts: shower head width (150 mm), shower head depth (290 mm), shower head height (75-90 mm), shower head distance from wall (385 mm), shower head height from floor (ca. 150 mm), shower head height from shower pan (865-1160 mm), shower head height from shower pan (780 mm), shower head height from shower pan (120 mm), and shower head diameter (ø 24 mm).</p>	<p><b>RS 500 Thermostat</b> mit Sicherheitsthermostataratur</p> <ul style="list-style-type: none"> <li>· Oberfläche Chrom</li> <li>· Sicherheitsthermostat mit 38 °C-Sperre</li> <li>· Kaltwasser-Ausfallsicherung</li> <li>· Inkl. Rückflussverhinderer</li> <li>· Kopfbrause Eckig, flach, 250 × 250 × 8 mm</li> <li>· Höhe der Kopfbrause individuell justierbar</li> <li>· Antikalk-Noppen</li> <li>· Separate Design-Handbrause Eckig</li> <li>· Brauseschlauch 1,5 m, Silber, mit beidseitiger Verdrehsicherung</li> <li>· Höhenverstellbare Halterung an der Brausestange</li> </ul> <p>Standardmässig mit Kopfbrause Eckig, flach, 250 × 250 × 8 mm</p> <p><b>Optional mit folgenden Kopfbrausen erhältlich:</b></p> <ul style="list-style-type: none"> <li>Kopfbrause Eckig, flach, 300 × 300 × 8 mm (KB7) + 83,-</li> <li>Kopfbrause Eckig, flach, 400 × 400 × 8 mm (KB8) + 221,-</li> <li>Kopfbrause Eckig, super-flach, 250 × 250 × 2 mm (KB16) + 0,-</li> <li>Kopfbrause Eckig, super-flach, 300 × 300 × 2 mm (KB17) + 83,-</li> <li>Kopfbrause Eckig, super-flach, 400 × 400 × 2 mm (KB18) + 221,-</li> </ul> <p><b>Bitte gewünschte Option angeben!</b></p> <p><b>Inkl. Montagezubehör</b></p>	<p><b>1005500</b></p>	<p>1.577,-</p>

Alle Massangaben unterliegen einer Toleranz von ± 5 mm.

**Achtung:** Mass ist abhängig von der Position der S-Anschlüsse und kann fertigungsbedingt geringfügig variieren.

# SHOWER & CO!

## Shower-Sets | Einhebelmischer

### AquaSwitch Softcube

unverbindliche Preisempfehlung in SFr. (zzgl. MwSt.)

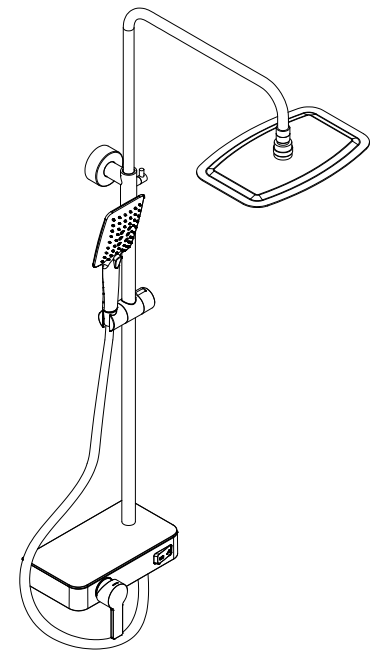
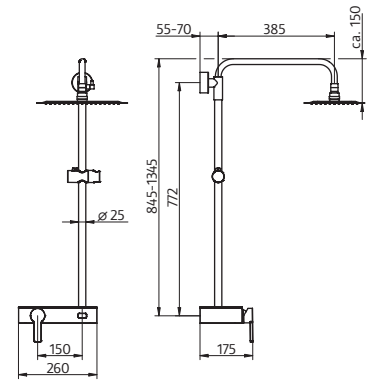
Mass	Ausstattung	Artikel-Nr.	Preis
	<p><b>AquaSwitch Softcube Mix</b> mit Einhand-Hebelmischer</p> <p>Echtglas-Ablage (ESG)  <b>Glasfarbe Weiss (07)</b>  <b>Glasfarbe Schwarz (08)</b>                  Bitte gewünschte Option angeben!</p> <ul style="list-style-type: none"> <li>· Oberfläche Chrom</li> <li>· Einhand-Hebelmischer mit integriertem Funktionsumsteller</li> <li>· Inkl. Rückflussverhinderer</li> <li>· Höhe der Kopfbrause individuell justierbar</li> <li>· Antikalk-Noppen</li> <li>· Design-Handbrause AquaSwitch Softcube</li> <li>· Brauseschlauch 1,5 m, Silber, mit beidseitiger Verdrehsicherung</li> <li>· Höhenverstellbare Halterung an der Brausestange</li> </ul> <p>Standardmässig mit Kopfbrause Softcube (300 × 200 × 2 mm)</p> <p><b><u>Optional mit Kopfbrause Softcube, super-flach erhältlich:</u></b>                  Kopfbrause Softcube 400 × 250 × 2 mm (KB14)</p> <p>Kopfbrause Softcube 550 × 350 × 2 mm aus technischen Gründen nicht kombinierbar!</p> <p><b>Bitte gewünschte Option angeben!</b></p>	<p><b>1001880</b></p>	<p>1.171,-</p>
	<p><b><u>Inkl. Montagezubehör</u></b></p>		<p>+ 136,-</p>

Alle Massangaben unterliegen einer Toleranz von  $\pm 5$  mm.

**Achtung:** Mass ist abhängig von der Position der S-Anschlüsse und kann fertigungsbedingt geringfügig variieren.



# SHOWER & CO!

## Shower-Sets | Einhebelmischer AquaSwitch Rund

unverbindliche Preisempfehlung in SFr. (zzgl. MwSt.)

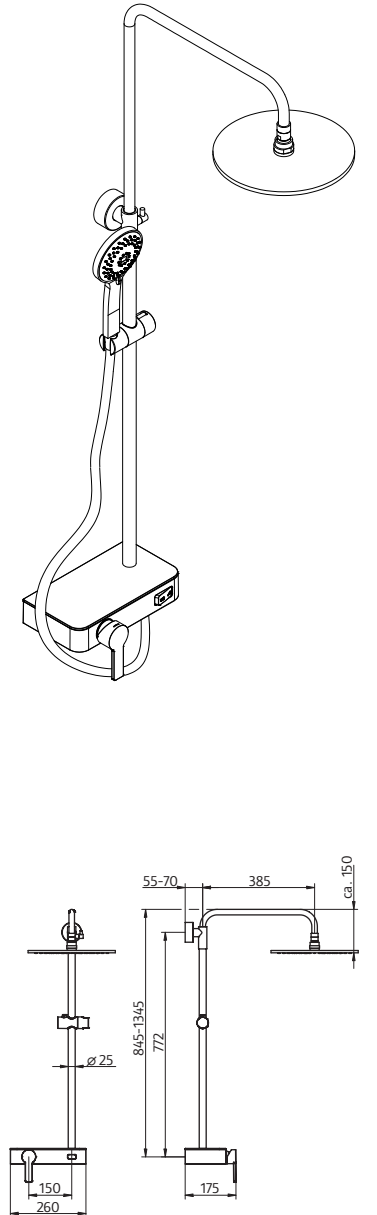
Mass	Ausstattung	Artikel-Nr.	Preis
	<p><b>AquaSwitch RS 200 Mix</b> mit Einhand-Hebelmischer</p> <p>Echtglas-Ablage (ESG)  <b>Glasfarbe Weiss (07)</b>  <b>Glasfarbe Schwarz (08)</b>                  Bitte gewünschte Option angeben!</p> <ul style="list-style-type: none"> <li>· Oberfläche Chrom</li> <li>· Einhand-Hebelmischer Rund, mit integriertem Funktionsumsteller</li> <li>· Kopfbrause Rund, flach, <math>\varnothing</math> 250 mm; Höhe 8 mm, schwenkbar</li> <li>· Höhe der Kopfbrause individuell justierbar</li> <li>· Antikalk-Noppen</li> <li>· Separate Design-Handbrause Rund, mit 3 Strahlarten:                         <ul style="list-style-type: none"> <li>· Rain</li> <li>· SoftRain</li> <li>· Massage</li> </ul> </li> <li>· Brauseschlauch 1,5 m, Silber, mit beidseitiger Verdrehsicherung</li> <li>· Höhenverstellbare Halterung an der Brausestange</li> </ul> <p>Standardmässig mit Kopfbrause Rund, flach, <math>\varnothing</math> 250 mm; Höhe 8 mm</p> <p><b>Optional mit folgenden Kopfbrausen erhältlich:</b></p> <ul style="list-style-type: none"> <li>Kopfbrause Rund, flach, <math>\varnothing</math> 300 mm; Höhe 8 mm, (KB4) + 83,-</li> <li>Kopfbrause Rund, flach, <math>\varnothing</math> 400 mm; Höhe 8 mm, (KB5) + 221,-</li> <li>Kopfbrause Rund, super-flach, <math>\varnothing</math> 250 mm; Höhe 2 mm, (KB10) + 0,-</li> <li>Kopfbrause Rund, super-flach, <math>\varnothing</math> 300 mm; Höhe 2 mm, (KB11) + 83,-</li> <li>Kopfbrause Rund, super-flach, <math>\varnothing</math> 400 mm; Höhe 2 mm, (KB12) + 221,-</li> </ul> <p><b>Optional mit Design-Handbrause AquaSwitch Rund erhältlich</b> + 34,-</p> <p>Bitte gewünschte Option angeben!</p> <p><b>Inkl. Montagezubehör</b></p>	<p><b>1001800</b></p>	<p>1.103,-</p>

Alle Massangaben unterliegen einer Toleranz von  $\pm$  5 mm.

**Achtung:** Mass ist abhängig von der Position der S-Anschlüsse und kann fertigungsbedingt geringfügig variieren.

# SHOWER & CO!

## Shower-Sets | Einhebelmischer

### AquaSwitch Eckig

unverbindliche Preisempfehlung in SFr. (zzgl. MwSt.)

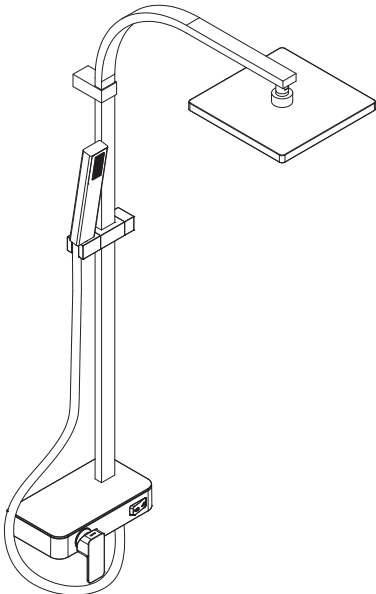
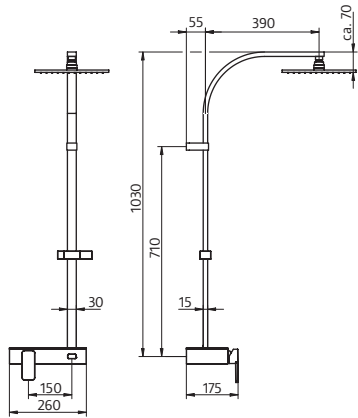
Mass	Ausstattung	Artikel-Nr.	Preis
	<p><b>AquaSwitch RS 500 Mix</b> mit Einhand-Hebelmischer</p> <p>Echtglas-Ablage (ESG) <b>Glasfarbe Weiss (07)</b> <b>Glasfarbe Schwarz (08)</b> Bitte gewünschte Option angeben!</p> <ul style="list-style-type: none"> <li>· Oberfläche Chrom</li> <li>· Einhand-Hebelmischer Eckig, mit integriertem Funktionsumsteller</li> <li>· Kopfbrause Eckig, flach, 250 × 250 × 8 mm</li> <li>· Antikalk-Noppen</li> <li>· Separate Design-Handbrause Eckig</li> <li>· Brauseschlauch 1,5 m, Silber, mit beidseitiger Verdrehsicherung</li> <li>· Höhenverstellbare Halterung an der Brausestange</li> </ul> <p>Standardmässig mit Kopfbrause Eckig, flach, 250 × 250 × 8 mm</p>	1001840	1.154,-
	<p><b>Optional mit folgenden Kopfbrausen erhältlich:</b></p> <p>Kopfbrause Eckig, flach, 300 × 300 × 8 mm (KB7) + 83,-</p> <p>Kopfbrause Eckig, flach, 400 × 400 × 8 mm (KB8) + 221,-</p> <p>Kopfbrause Eckig, super-flach, 250 × 250 × 2 mm (KB16) + 0,-</p> <p>Kopfbrause Eckig, super-flach, 300 × 300 × 2 mm (KB17) + 83,-</p> <p>Kopfbrause Eckig, super-flach, 400 × 400 × 2 mm (KB18) + 221,-</p> <p><b>Optional mit Design-Handbrause AquaSwitch Softcube erhältlich</b> + 34,-</p> <p>Bitte gewünschte Option angeben!</p>		
	<p><b>Inkl. Montagezubehör</b></p>		

Alle Massangaben unterliegen einer Toleranz von ± 5 mm.

**Achtung:** Mass ist abhängig von der Position der S-Anschlüsse und kann fertigungsbedingt geringfügig variieren.

# SHOWER & CO!

## Shower-Sets | Einhebelmischer Rund

unverbindliche Preisempfehlung in SFr. (zzgl. MwSt.)

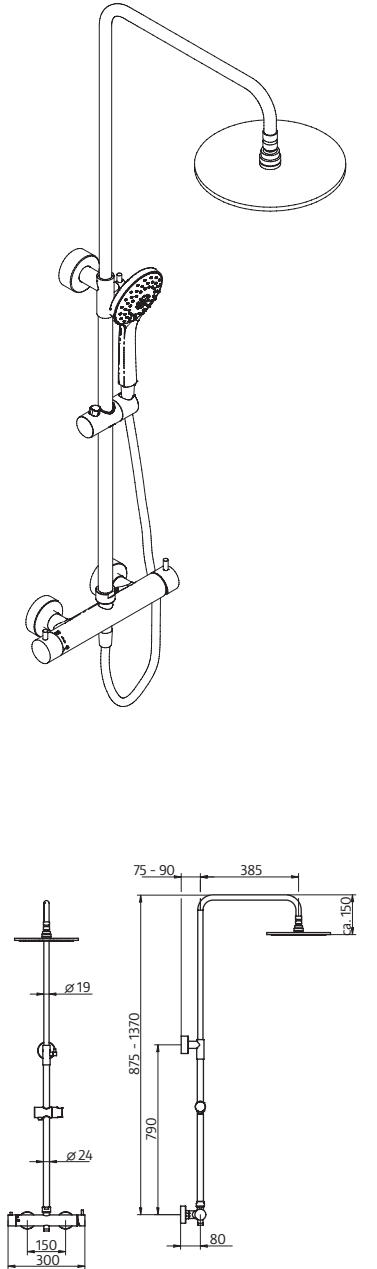
Mass	Ausstattung	Artikel-Nr.	Preis
	<p><b>RS 200 Mix</b> mit Einhand-Hebelmischer</p> <ul style="list-style-type: none"> <li>· Oberfläche Chrom</li> <li>· Einhand-Hebelmischer Rund, mit integriertem Funktionsumsteller</li> <li>· Kopfbrause Rund, flach, ø 250 mm; Höhe 8 mm, schwenkbar</li> <li>· Höhe der Kopfbrause individuell justierbar</li> <li>· Antikalk-Noppen</li> <li>· Separate Design-Handbrause Rund, mit 3 Strahlarten: <ul style="list-style-type: none"> <li>· Rain</li> <li>· SoftRain</li> <li>· Massage</li> </ul> </li> <li>· Brauseschlauch 1,5 m, Silber, mit beidseitiger Verdrehicherung</li> <li>· Höhenverstellbare Halterung an der Brausestange</li> </ul> <p>Standardmässig mit Kopfbrause Rund, flach, ø 250 mm; Höhe 8 mm</p> <p><b>Optional mit folgenden Kopfbrausen erhältlich:</b></p> <ul style="list-style-type: none"> <li>Kopfbrause Rund, flach, ø 300 mm; Höhe 8 mm, (KB4) + 83,-</li> <li>Kopfbrause Rund, flach, ø 400 mm; Höhe 8 mm, (KB5) + 221,-</li> <li>Kopfbrause Rund, super-flach, ø 250 mm; Höhe 2 mm, (KB10) + 0,-</li> <li>Kopfbrause Rund, super-flach, ø 300 mm; Höhe 2 mm, (KB11) + 83,-</li> <li>Kopfbrause Rund, super-flach, ø 400 mm; Höhe 2 mm, (KB12) + 221,-</li> </ul> <p><b>Bitte gewünschte Option angeben!</b></p>	<p><b>1006500</b></p>	<p>933,-</p>
<p><b>Inkl. Montagezubehör</b></p>			

Alle Massangaben unterliegen einer Toleranz von ± 5 mm.

**Achtung:** Mass ist abhängig von der Position der S-Anschlüsse und kann fertigungsbedingt geringfügig variieren.

# SHOWER & CO!

## Shower-Sets | Umsteller

### AquaSwitch Softcube

unverbindliche Preisempfehlung in SFr. (zzgl. MwSt.)

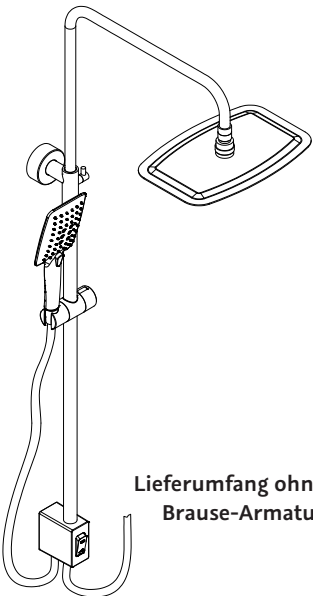
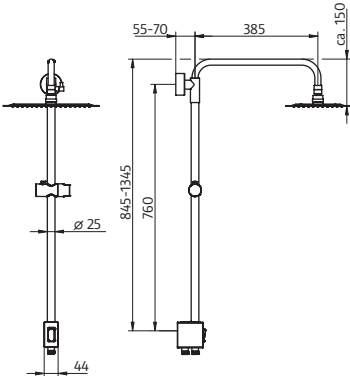
Mass	Ausstattung	Artikel-Nr.	Preis
 <p data-bbox="261 792 456 846"><b>Lieferumfang ohne Brause-Armatur</b></p>	<p data-bbox="507 300 951 356"><b>AquaSwitch Softcube Universal</b> für Anschluss an vorhandene Brausearmatur</p> <ul data-bbox="507 389 1121 629" style="list-style-type: none"> <li>· Oberfläche Chrom</li> <li>· 2-Wege-Funktionsumsteller für den Anschluss an vorhandene Brausearmatur</li> <li>· Höhe der Kopfbrause individuell justierbar</li> <li>· Antikalk-Noppen</li> <li>· Design-Handbrause AquaSwitch Softcube</li> <li>· Brauseschlauch 1,5 m, Silber, mit beidseitiger Verdrehsicherung</li> <li>· Höhenverstellbare Halterung an der Brausestange</li> </ul> <p data-bbox="507 689 1206 719">Standardmässig mit Kopfbrause Softcube super-flach (300 × 200 × 2 mm)</p> <p data-bbox="507 752 1086 781"><b>Optional mit Kopfbrause Softcube, super-flach erhältlich:</b></p> <p data-bbox="507 781 1078 810">Kopfbrause Softcube super-flach 400 × 250 × 2 mm (KB14)</p> <p data-bbox="507 844 1262 900">Kopfbrause Softcube super-flach 550 × 350 × 2 mm aus technischen Gründen nicht kombinierbar!</p> <p data-bbox="507 934 855 963"><b>Bitte gewünschte Option angeben!</b></p>	<b>1001780</b>	899,-
	<p data-bbox="507 2018 1150 2047"><b>Inkl. Montagezubehör und Schlauch für Armaturanschluss (G½).</b></p>		+ 136,-

Alle Massangaben unterliegen einer Toleranz von ± 5 mm.

# SHOWER & CO!

## Shower-Sets | Umsteller AquaSwitch Rund

unverbindliche Preisempfehlung in SFr. (zzgl. MwSt.)

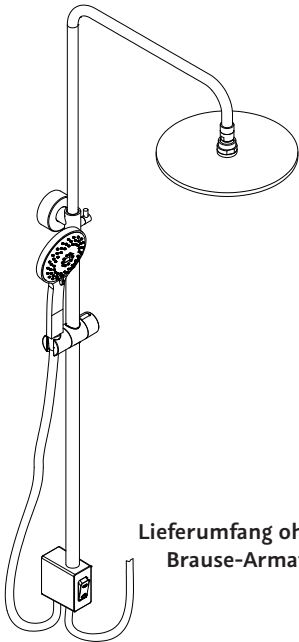
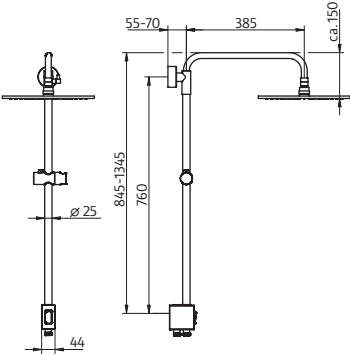
Mass	Ausstattung	Artikel-Nr.	Preis
 <p>Lieferumfang ohne Brause-Armatur</p> 	<p><b>AquaSwitch RS 200 Universal</b> für Anschluss an vorhandene Brausearmatur</p> <ul style="list-style-type: none"> <li>· Oberfläche Chrom</li> <li>· 2-Wege-Funktionsumsteller für den Anschluss an vorhandene Brausearmatur</li> <li>· Kopfbrause Rund, flach, ø 250 mm; Höhe 8 mm, schwenkbar</li> <li>· Höhe der Kopfbrause individuell justierbar</li> <li>· Antikalk-Noppen</li> <li>· Separate Design-Handbrause Rund, mit 3 Strahlarten: <ul style="list-style-type: none"> <li>· Rain</li> <li>· SoftRain</li> <li>· Massage</li> </ul> </li> <li>· Brauseschlauch 1,5 m, Silber, mit beidseitiger Verdrehsicherung</li> <li>· Höhenverstellbare Halterung an der Brausestange</li> </ul> <p>Standardmässig mit Kopfbrause Rund, flach, ø 250 mm; Höhe 8 mm</p> <p><b>Optional mit folgenden Kopfbrausen erhältlich:</b></p> <ul style="list-style-type: none"> <li>Kopfbrause Rund, flach, ø 300 mm; Höhe 8 mm, (KB4) + 83,-</li> <li>Kopfbrause Rund, flach, ø 400 mm; Höhe 8 mm, (KB5) + 221,-</li> <li>Kopfbrause Rund, super-flach, ø 250 mm; Höhe 2 mm, (KB10) + 0,-</li> <li>Kopfbrause Rund, super-flach, ø 300 mm; Höhe 2 mm, (KB11) + 83,-</li> <li>Kopfbrause Rund, super-flach, ø 400 mm; Höhe 2 mm, (KB12) + 221,-</li> </ul> <p><b>Optional mit Design-Handbrause AquaSwitch Rund erhältlich</b> + 34,-</p> <p><b>Bitte gewünschte Option angeben!</b></p> <p><b>Inkl. Montagezubehör und Schlauch für Armaturanschluss (G½).</b></p>	<p><b>1001700</b></p>	<p>848,-</p>

Alle Massangaben unterliegen einer Toleranz von ± 5 mm.

# SHOWER & CO!

Shower-Sets | Umsteller

AquaSwitch Eckig

unverbindliche Preisempfehlung in SFr. (zzgl. MwSt.)

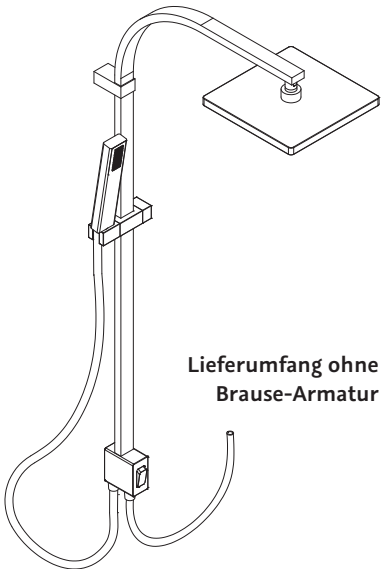
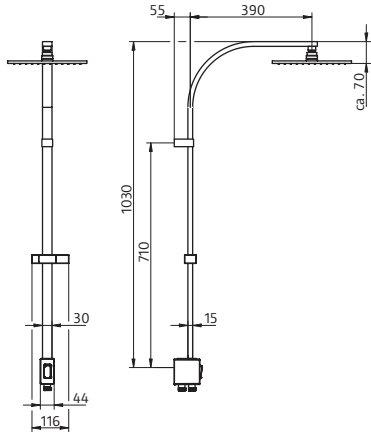
Mass	Ausstattung	Artikel-Nr.	Preis
 <p data-bbox="304 689 501 741">Lieferumfang ohne Brause-Armatur</p>	<p data-bbox="539 300 979 360"><b>AquaSwitch RS 500 Universal</b> für Anschluss an vorhandene Brausearmatur</p> <ul data-bbox="539 394 1161 629" style="list-style-type: none"> <li>· Oberfläche Chrom</li> <li>· 2-Wege-Funktionsumsteller für den Anschluss an vorhandene Brausearmatur</li> <li>· Kopfbrause Eckig, flach, 250 × 250 × 8 mm</li> <li>· Antikalk-Noppen</li> <li>· Separate Design-Handbrause Eckig</li> <li>· Brauseschlauch 1,5 m, Silber, mit beidseitiger Verdrehsicherung</li> <li>· Höhenverstellbare Halterung an der Brausestange</li> </ul> <p data-bbox="539 663 1150 689">Standardmässig mit Kopfbrause Eckig, flach, 250 × 250 × 8 mm</p> <p data-bbox="539 723 1018 750"><b><u>Optional mit folgenden Kopfbrausen erhältlich:</u></b></p> <ul data-bbox="539 752 1086 902" style="list-style-type: none"> <li>Kopfbrause Eckig, flach, 300 × 300 × 8 mm (KB7)</li> <li>Kopfbrause Eckig, flach, 400 × 400 × 8 mm (KB8)</li> <li>Kopfbrause Eckig, super-flach, 250 × 250 × 2 mm (KB16)</li> <li>Kopfbrause Eckig, super-flach, 300 × 300 × 2 mm (KB17)</li> <li>Kopfbrause Eckig, super-flach, 400 × 400 × 2 mm (KB18)</li> </ul> <p data-bbox="539 936 1190 963"><b><u>Optional mit Design-Handbrause AquaSwitch Softcube erhältlich</u></b></p> <p data-bbox="539 996 887 1023"><b>Bitte gewünschte Option angeben!</b></p>	1001740	882,-
	<p data-bbox="539 2018 1177 2045"><b><u>Inkl. Montagezubehör und Schlauch für Armaturanschluss (G½).</u></b></p>	+ 83,-	+ 221,-
		+ 0,-	+ 83,-
		+ 221,-	+ 34,-

Alle Massangaben unterliegen einer Toleranz von ± 5 mm.

# SHOWER & CO!

## Shower-Sets | Umsteller Rund

unverbindliche Preisempfehlung in SFr. (zzgl. MwSt.)

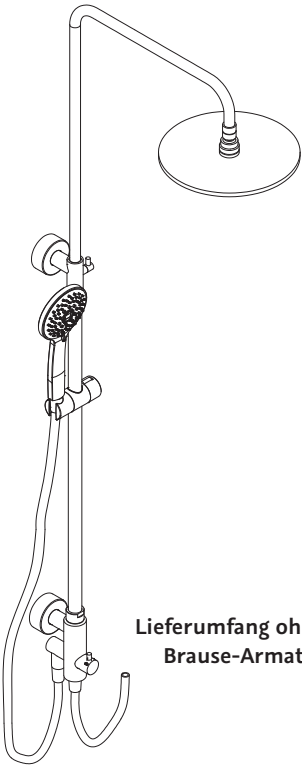
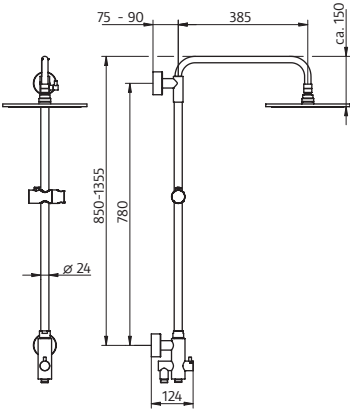
Mass	Ausstattung	Artikel-Nr.	Preis
 <p>Lieferumfang ohne Brause-Armatur</p>	<p><b>RS 200 Universal</b> für Anschluss an vorhandene Brausearmatur</p> <ul style="list-style-type: none"> <li>· Oberfläche Chrom</li> <li>· 2-Wege-Funktionsumsteller für den Anschluss an vorhandene Brausearmatur</li> <li>· Kopfbrause Rund, flach, <math>\varnothing</math> 250 mm; Höhe 8 mm, schwenkbar</li> <li>· Höhe der Kopfbrause individuell justierbar</li> <li>· Antikalk-Noppen</li> <li>· Separate Design-Handbrause Rund, mit 3 Strahlarten: <ul style="list-style-type: none"> <li>· Rain</li> <li>· SoftRain</li> <li>· Massage</li> </ul> </li> <li>· Brauseschlauch 1,5 m, Silber, mit beidseitiger Verdrehsicherung</li> <li>· Höhenverstellbare Halterung an der Brausestange</li> </ul> <p>Standardmässig mit Kopfbrause Rund, flach, <math>\varnothing</math> 250 mm; Höhe 8 mm</p> <p><b>Optional mit folgenden Kopfbrausen erhältlich:</b></p> <ul style="list-style-type: none"> <li>Kopfbrause Rund, flach, <math>\varnothing</math> 300 mm; Höhe 8 mm, (KB4)</li> <li>Kopfbrause Rund, flach, <math>\varnothing</math> 400 mm; Höhe 8 mm, (KB5)</li> <li>Kopfbrause Rund, super-flach, <math>\varnothing</math> 250 mm; Höhe 2 mm, (KB10)</li> <li>Kopfbrause Rund, super-flach, <math>\varnothing</math> 300 mm; Höhe 2 mm, (KB11)</li> <li>Kopfbrause Rund, super-flach, <math>\varnothing</math> 400 mm; Höhe 2 mm, (KB12)</li> </ul> <p><b>Bitte gewünschte Option angeben!</b></p>	<b>1006000</b>	780,-
		<p><b>Inkl. Montagezubehör und Schlauch für Armaturanschluss (G½).</b></p>	

Alle Massangaben unterliegen einer Toleranz von  $\pm$  5 mm.

# SHOWER & CO!

## Brausebatterien

unverbindliche Preisempfehlung in SFr. (zzgl. MwSt.)

Mass	Ausstattung	Artikel-Nr.	Preis
	<p><b>Aufputz-Sicherheits-Duschthermostat AquaTray</b> mit Ablage</p> <ul style="list-style-type: none"> <li>· Oberfläche Chrom</li> <li>· Echtglas-Ablage (ESG)</li> <li>· <b>Glasfarbe Weiss (07)</b></li> <li>· Aufputz Sicherheitsthermostat mit 38 °C-Sperre</li> <li>· Kaltwasser-Ausfallsicherung</li> <li>· Inkl. Rückflussverhinderer</li> <li>· Exzentrische Anschlüsse</li> <li>· Keramische Absperrung</li> <li>· Inkl. S-Bögen</li> </ul>	<b>1100164</b>	610,-
	<p><b>Aufputz-Sicherheits-Duschthermostat Softcube 2.0</b> mit SafeTouch-Funktion</p> <ul style="list-style-type: none"> <li>· Oberfläche Chrom</li> <li>· SafeTouch: durchgängig abgesenkte Oberflächentemperatur der Armatur</li> <li>· Sicherheitsthermostat mit 38 °C-Sperre</li> <li>· Kaltwasser-Ausfallsicherung</li> <li>· Inkl. Rückflussverhinderer</li> <li>· Exzentrische Anschlüsse</li> <li>· Keramische Absperrung</li> <li>· Inkl. S-Bögen und Rosetten</li> </ul>	<b>1180107</b>	389,-
	<p><b>Aufputz-Sicherheits-Duschthermostat Rund</b></p> <ul style="list-style-type: none"> <li>· Oberfläche Chrom</li> <li>· Sicherheitsthermostat mit 38 °C-Sperre</li> <li>· Kaltwasser-Ausfallsicherung</li> <li>· Inkl. Rückflussverhinderer</li> <li>· Exzentrische Anschlüsse</li> <li>· Keramische Absperrung</li> <li>· Inkl. S-Bögen und Rosetten</li> </ul>	<b>1100007</b>	423,-

Alle Massangaben unterliegen einer Toleranz von  $\pm 5$  mm.



# SHOWER & CO!

## Bräusebatterien

unverbindliche Preisempfehlung in SFr. (zzgl. MwSt.)

Mass	Ausstattung	Artikel-Nr.	Preis
	<p><b>Aufputz-Sicherheits-Duschthermostat Basic, Rund</b></p> <ul style="list-style-type: none"> <li>· Oberfläche Chrom</li> <li>· Sicherheitsthermostat mit 38 °C-Sperre</li> <li>· Kaltwasser-Ausfallsicherung</li> <li>· Inkl. Rückflussverhinderer</li> <li>· Exzentrische Anschlüsse</li> <li>· Keramische Absperrung</li> <li>· Inkl. S-Bögen und Rosetten</li> </ul>	<b>1100041</b>	<b>336,-</b>
	<p><b>Aufputz-Sicherheits-Duschthermostat Basic, Eckig</b></p> <ul style="list-style-type: none"> <li>· Oberfläche Chrom</li> <li>· Sicherheitsthermostat mit 38 °C-Sperre</li> <li>· Kaltwasser-Ausfallsicherung</li> <li>· Inkl. Rückflussverhinderer</li> <li>· Exzentrische Anschlüsse</li> <li>· Keramische Absperrung</li> <li>· Inkl. S-Bögen und Rosetten</li> </ul>	<b>1140009</b>	<b>404,-</b>
	<p><b>Aufputz-Einhebelmischer Eckig</b></p> <ul style="list-style-type: none"> <li>· Oberfläche Chrom</li> <li>· Keramik-Kartusche</li> <li>· Inkl. Rückflussverhinderer</li> <li>· Inkl. S-Bögen und eckigen Rosetten</li> </ul>	<b>1140036</b>	<b>336,-</b>

Alle Massangaben unterliegen einer Toleranz von ± 5 mm.

# SHOWER & CO!

## Wannenfüller

unverbindliche Preisempfehlung in SFr. (zzgl. MwSt.)

Mass	Ausstattung	Artikel-Nr.	Preis
	<p><b>Aufputz-Sicherheits-Badewannen-Thermostat Rund</b></p> <ul style="list-style-type: none"> <li>· Oberfläche Chrom</li> <li>· Sicherheitsthermostat mit 38 °C-Sperre</li> <li>· Kaltwasser-Ausfallsicherung</li> <li>· Inkl. Rückflussverhinderer</li> <li>· Exzentrische Anschlüsse</li> <li>· Keramische Absperrung</li> <li>· Inkl. S-Bögen und Rosetten</li> </ul>	<b>1100008</b>	559,-
	<p><b>Aufputz-Wannenfüll- und Brause-Einhebelmischer Eckig</b></p> <ul style="list-style-type: none"> <li>· Oberfläche Chrom</li> <li>· Keramik-Kartusche</li> <li>· Inkl. Rückflussverhinderer</li> <li>· Exzentrische Anschlüsse</li> <li>· Inkl. S-Bögen und eckigen Rosetten</li> </ul>	<b>1140008</b>	421,-
	<p><b>Aufputz-Wannen-Thermostat Softcube 2.0</b></p> <ul style="list-style-type: none"> <li>· Oberfläche Chrom</li> <li>· SafeTouch: durchgängig abgesenkte Oberflächentemperatur der Armatur</li> <li>· Sicherheitsthermostat mit 38°C-Sperre</li> <li>· Inkl. Rückflussverhinderer</li> <li>· Exzentrische Anschlüsse</li> <li>· Keramische Absperrung</li> <li>· Inkl. S-Bögen und Rosetten</li> </ul>	<b>1180108</b>	474,-

Alle Massangaben unterliegen einer Toleranz von ± 5 mm.

# SHOWER & CO!

## Waschtisch-Armaturen

unverbindliche Preisempfehlung in SFr. (zzgl. MwSt.)

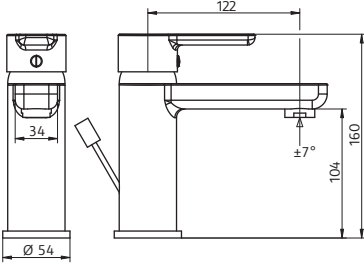
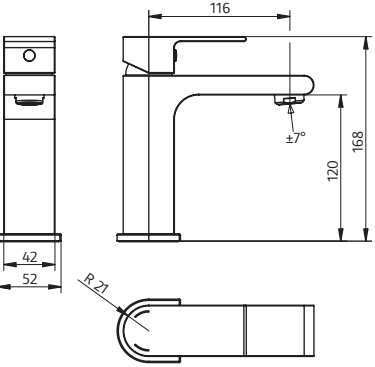
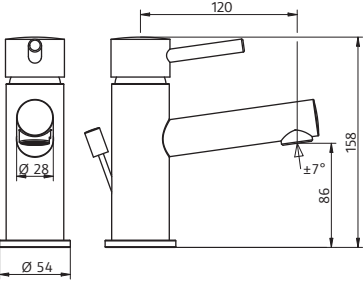
Mass	Ausstattung	Artikel-Nr.	Preis
	<p><b>Waschtisch-Einhebelmischer Softcube</b></p> <ul style="list-style-type: none"> <li>· Oberfläche Chrom</li> <li>· 1-Loch</li> <li>· Keramik-Kartusche</li> <li>· Flexible Anschluss-Schläuche G<math>\frac{3}{8}</math></li> <li>· Mit justierbarem Strahlregler (<math>\pm 7^\circ</math>)</li> <li>· Ablaufgarnitur G<math>\frac{3}{4}</math></li> </ul>	<b>1180031</b>	336,-
	<p><b>Waschtisch-Einhebelmischer Softcube 2.0</b></p> <ul style="list-style-type: none"> <li>· Oberfläche Chrom</li> <li>· 1-Loch</li> <li>· Keramik-Kartusche</li> <li>· Flexible Anschluss-Schläuche G<math>\frac{3}{8}</math></li> <li>· Mit justierbarem Strahlregler (<math>\pm 7^\circ</math>)</li> </ul> <p><b>Lieferung ohne Ablaufgarnitur.</b> Passender Pop-Up Verschluss separat erhältlich. Pop-Up Verschluss</p>	<b>1180131</b>	253,-
	<p><b>Waschtisch-Einhebelmischer Rund</b></p> <ul style="list-style-type: none"> <li>· Oberfläche Chrom</li> <li>· 1-Loch</li> <li>· Keramik-Kartusche</li> <li>· Flexible Anschluss-Schläuche G<math>\frac{3}{8}</math></li> <li>· Mit justierbarem Strahlregler (<math>\pm 7^\circ</math>)</li> <li>· Ablaufgarnitur G<math>\frac{3}{4}</math></li> </ul>	<b>1100031</b>	321,-

Alle Massangaben unterliegen einer Toleranz von  $\pm 5$  mm.

# SHOWER & CO!

## Waschtisch-Armaturen

unverbindliche Preisempfehlung in SFr. (zzgl. MwSt.)

Mass	Ausstattung	Artikel-Nr.	Preis
	<b>Waschtisch-Einhebelmischer Eckig</b>	<b>1140031</b>	<b>336,-</b>
	<ul style="list-style-type: none"> <li>· Oberfläche Chrom</li> <li>· 1-Loch, hoch</li> <li>· Keramik-Kartusche</li> <li>· Flexible Anschluss-Schläuche G<math>\frac{3}{8}</math></li> <li>· Mit justierbarem Strahlregler (<math>\pm 7^\circ</math>)</li> <li>· Ablaufgarnitur G<math>\frac{3}{4}</math></li> </ul>		
	<b>Lieferung ohne Ablaufgarnitur</b> Passender Pop-Up Verschluss separat erhältlich Pop-Up Verschluss	<b>110058</b>	<b>66,-</b>
	<b>Waschtisch-Einhebelmischer Rund</b> für freistehende Waschschiessel	<b>1100002</b>	<b>387,-</b>
	<ul style="list-style-type: none"> <li>· Oberfläche Chrom</li> <li>· 1-Loch, hoch</li> <li>· Keramik-Kartusche</li> <li>· Flexible Anschluss-Schläuche G<math>\frac{3}{8}</math></li> <li>· Mit justierbarem Strahlregler (<math>\pm 7^\circ</math>)</li> <li>· Ablaufgarnitur G<math>\frac{3}{4}</math></li> </ul>		

Alle Massangaben unterliegen einer Toleranz von  $\pm 5$  mm.

# SHOWER & CO!

## Waschtisch-Armaturen

unverbindliche Preisempfehlung in SFr. (zzgl. MwSt.)

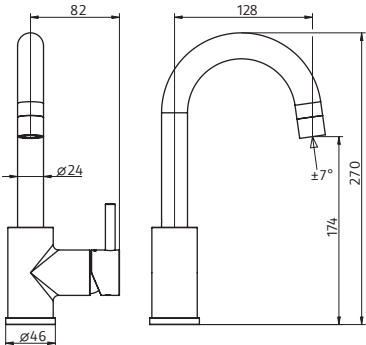
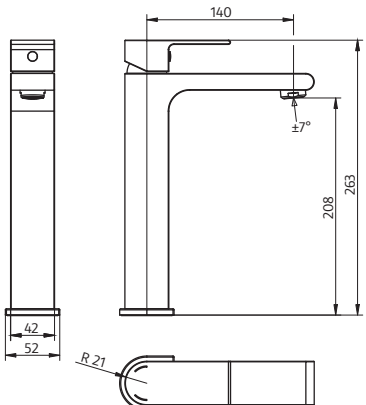

Mass	Ausstattung	Artikel-Nr.	Preis
	<p><b>Waschtisch-Einhebelmischer Rund, hoch</b> frei schwenkbar, für freistehende Waschschiessel</p> <ul style="list-style-type: none"> <li>· Oberfläche Chrom</li> <li>· 1-Loch, hoch</li> <li>· Keramik-Kartusche</li> <li>· Flexible Anschluss-Schläuche G<math>\frac{3}{8}</math></li> <li>· Mit justierbarem Strahlregler (<math>\pm 7^\circ</math>)</li> </ul> <p><b>Lieferung ohne Ablaufgarnitur.</b> Passender Pop-Up Verschluss separat erhältlich. Pop-Up Verschluss</p>	1100102	287,-
	<p><b>Waschtisch-Einhebelmischer Softcube 2.0</b> für freistehende Waschschiessel</p> <ul style="list-style-type: none"> <li>· Oberfläche Chrom</li> <li>· 1-Loch</li> <li>· Keramik-Kartusche</li> <li>· Flexible Anschluss-Schläuche G<math>\frac{3}{8}</math></li> <li>· Mit justierbarem Strahlregler (<math>\pm 7^\circ</math>)</li> </ul> <p><b>Lieferung ohne Ablaufgarnitur.</b> Passender Pop-Up Verschluss separat erhältlich. Pop-Up Verschluss</p>	1180102	338,-
		1100058	66,-
		1100058	66,-

Alle Massangaben unterliegen einer Toleranz von  $\pm 5$  mm.

# SHOWER & CO!

## Waschtisch-Armaturen

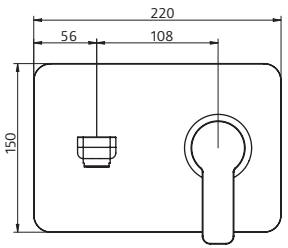
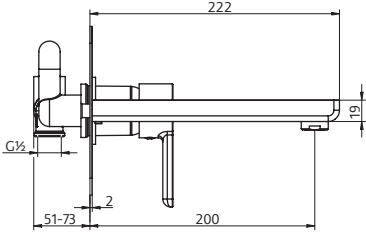
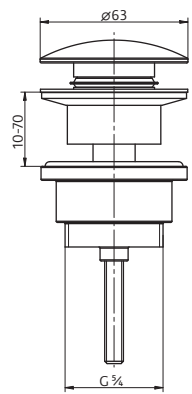
unverbindliche Preisempfehlung in SFr. (zzgl. MwSt.)

Mass	Ausstattung	Artikel-Nr.	Preis
	<b>Unterputz-Waschtisch-Einhebelmischer Softcube</b> <ul style="list-style-type: none"> <li>· Oberfläche Chrom</li> <li>· 2-Loch, Wandmontage</li> <li>· Keramik-Kartusche</li> <li>· Platte 220 × 150 × 2 mm</li> <li>· Mit justierbarem Strahlregler (± 7°)</li> </ul>	<b>1180035</b>	457,-
	<b>Verlängerungsset, 35 mm</b>	<b>1180042</b>	168,-
	<b>Pop-Up Verschluss</b> <ul style="list-style-type: none"> <li>· Oberfläche Chrom</li> <li>· Öffnen und Schliessen durch Drücken</li> <li>· G<math>\frac{3}{4}</math> Anschluss</li> </ul>	<b>1100058</b>	66,-
		 <p>geschlossen</p>  <p>geöffnet</p>	

Alle Massangaben unterliegen einer Toleranz von ± 5 mm.



Thermostate  
ab Seite 368



Einhebelmischer  
ab Seite 371



# SHOWER & CO!

## Unterputz-Thermostat

unverbindliche Preisempfehlung in SFr. (zzgl. MwSt.)

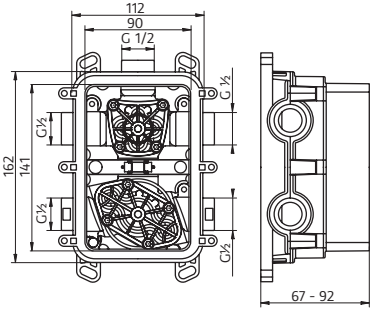
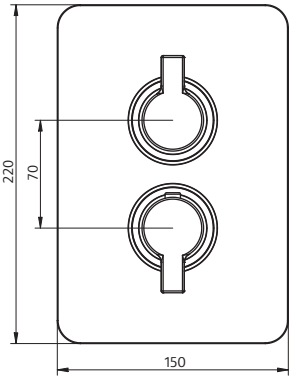
Mass	Ausstattung	Artikel-Nr.	Preis
	<p><b>Universal-Unterputz-Einbaux Thermostat</b> passend für alle Unterputz Thermostate</p> <p><b>Fertigbausets bitte separat bestellen!</b></p> <ul style="list-style-type: none"> <li>· Mit Abdrück- und Spülvorrichtung</li> <li>· Inkl. Dichtmanschette</li> <li>· Gewindeanschlüsse</li> <li>· Montagezubehör</li> <li>· Einbautiefe 67 – 92 mm</li> </ul>	1100170	166,-
	<p>5er-Set 10er-Set</p>	<p>1100170-5ER 1100170-10ER</p>	<p>792,- 1.499,-</p>
	<p><b>Unterputz-Sicherheitsthermostat Softcube</b> 1-3 Abgänge</p> <p><b>Fertigbausset für Universal-Unterputz-Einbaux Thermostat</b></p> <p><b>Nur in Verbindung mit Artikel 1100170 zu verwenden!</b> <b>Nicht im Lieferumfang enthalten. Bitte separat bestellen!</b></p> <ul style="list-style-type: none"> <li>· Sicherheitsthermostat mit Absperrventil</li> <li>· Oberfläche Chrom</li> <li>· Bestehend aus Steuerkörper und allen Sichtteilen</li> <li>· Sicherheitsthermostat mit 38 °C-Sperre</li> <li>· Kaltwasser-Ausfallsicherung</li> <li>· Inkl. Rückflussverhinderer</li> <li>· Abdeckplatte Softcube, 150 × 220 × 2 mm</li> <li>· Keramische Absperrung</li> </ul>	1180146	729,-
	<p>Verlängerungsset 26 mm</p>	1100026-2	200,-

Alle Massangaben unterliegen einer Toleranz von ± 5 mm.



# SHOWER & CO!

## Unterputz-Thermostat

unverbindliche Preisempfehlung in SFr. (zzgl. MwSt.)

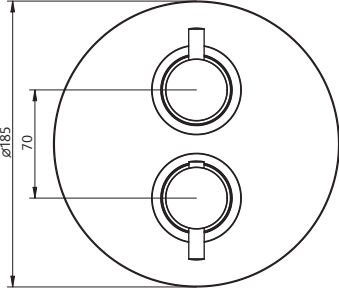
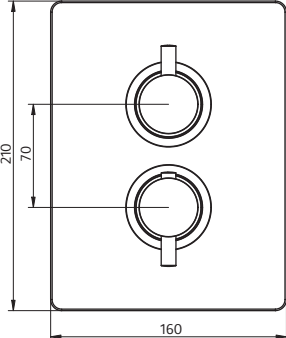

Mass	Ausstattung	Artikel-Nr.	Preis
	<p><b>Unterputz-Sicherheitsthermostat Rund</b> 1-3 Abgänge</p> <p><b>Fertigbauset für Universal-Unterputz-Einbaubox Thermostat</b></p> <p><b>Nur in Verbindung mit Artikel 1100170 zu verwenden!</b> <b>Nicht im Lieferumfang enthalten. Bitte separat bestellen!</b></p> <ul style="list-style-type: none"> <li>· Sicherheitsthermostat, mit 1–3 Abgängen</li> <li>· Oberfläche Chrom</li> <li>· Bestehend aus Steuerkörper und allen Sichtteilen</li> <li>· Sicherheitsthermostat mit 38 °C-Sperre</li> <li>· Kaltwasser-Ausfallsicherung</li> <li>· Inkl. Rückflussverhinderer</li> <li>· Abdeckplatte, Rund, <math>\varnothing</math> 185 x 10 mm</li> <li>· Keramische Absperrung</li> </ul>	<b>1100146</b>	676,-
	<p>Verlängerungsset 26 mm</p>	<b>1100026-2</b>	200,-
	<p><b>Unterputz-Sicherheitsthermostat Eckig</b> 1-3 Abgänge</p> <p><b>Fertigbauset für Universal-Unterputz-Einbaubox Thermostat</b></p> <p><b>Nur in Verbindung mit Artikel 1100170 zu verwenden!</b> <b>Nicht im Lieferumfang enthalten. Bitte separat bestellen!</b></p> <ul style="list-style-type: none"> <li>· Sicherheitsthermostat, mit Absperrventil 1–3 Abgängen</li> <li>· Oberfläche Chrom</li> <li>· Bestehend aus Steuerkörper und allen Sichtteilen</li> <li>· Sicherheitsthermostat mit 38 °C-Sperre</li> <li>· Kaltwasser-Ausfallsicherung</li> <li>· Inkl. Rückflussverhinderer</li> <li>· Abdeckplatte Eckig 160 x 210 x 10 mm</li> <li>· Keramische Absperrung</li> </ul>	<b>1140146</b>	676,-
	<p>Verlängerungsset 26 mm</p>	<b>1100026-2</b>	200,-

Alle Massangaben unterliegen einer Toleranz von  $\pm$  5 mm.

# SHOWER & CO!

## Unterputz-Thermostat

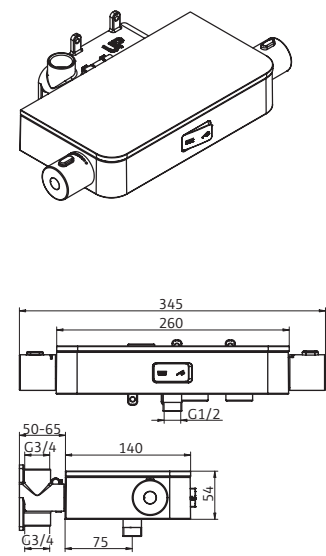
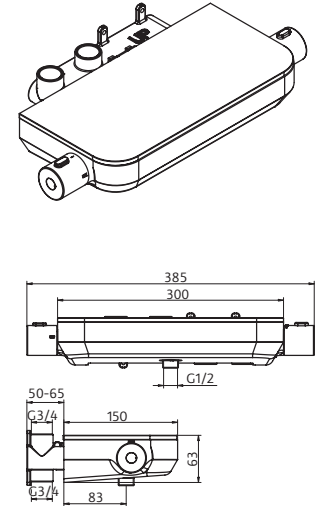
unverbindliche Preisempfehlung in SFr. (zzgl. MwSt.)

Mass	Ausstattung	Artikel-Nr.	Preis
	<p><b>AquaSwitch Unterputz Thermostat mit 2 Abgängen</b></p> <p><b>Sicherheitsglas-Ablage (ESG)</b>            Glasfarbe Weiss (07)            Glasfarbe Schwarz (08)</p> <p><b>Bitte gewünschte Option angeben!</b></p> <ul style="list-style-type: none"> <li>· Oberfläche Chrom</li> <li>· Sicherheitsthermostat mit 38 °C-Sperre</li> <li>· Kaltwasser-Ausfallsicherung</li> <li>· Inkl. Rückflussverhinderer</li> <li>· Keramische Absperrung</li> </ul>		
	<p><b>AquaTray Unterputz Thermostat mit 3 Abgängen</b></p> <ul style="list-style-type: none"> <li>· Oberfläche Chrom</li> <li>· Glasablage in Weiss</li> <li>· 3-Wege-Umsteller</li> <li>· Sicherheitsthermostat mit 38 °C-Sperre</li> <li>· Kaltwasser-Ausfallsicherung</li> <li>· Inkl. Rückflussverhinderer</li> <li>· Inkl. Unterputz-Einbaukörper</li> <li>· Keramische Absperrung</li> </ul>		
<p><b>AquaSwitch Unterputz Thermostat, Softcube</b></p>		<p><b>1180110</b></p>	<p>846,-</p>
<p><b>AquaSwitch Unterputz Thermostat, Rund</b></p>		<p><b>1100110</b></p>	<p>846,-</p>
<p><b>AquaSwitch Unterputz Thermostat, Eckig</b></p>		<p><b>1140110</b></p>	<p>846,-</p>
<p><b>AquaTray Unterputz Thermostat mit 3 Abgängen</b></p>		<p><b>1180111</b></p>	<p>933,-</p>

Alle Massangaben unterliegen einer Toleranz von  $\pm 5$  mm.

# SHOWER & CO!

## Unterputz-Einhebelmischer

unverbindliche Preisempfehlung in SFr. (zzgl. MwSt.)

Mass	Ausstattung	Artikel-Nr.	Preis
	<p><b>Universal-Unterputz-Einbaubox Einhebelmischer passend für alle Unterputz Einhebelmischer</b></p> <p><b>Fertigbausets bitte separat bestellen!</b></p> <ul style="list-style-type: none"> <li>· Mit Abdrück- und Spülvorrichtung</li> <li>· Schalldämpfer</li> <li>· Inkl. Dichtmanschette</li> <li>· Gewindeanschlüsse</li> <li>· Montagezubehör</li> <li>· Einbautiefe 92–106 mm</li> </ul> <p>5er-Set 10er-Set</p>	 	<p><b>1100070</b> 166,-</p> <p><b>1100070-5ER</b> 792,- <b>1100070-10ER</b> 1.499,-</p>
	<p><b>Unterputz-Einhebelmischer Softcube</b></p> <p><b>Fertigbauset für Universal-Unterputz-Einbaubox Einhebelmischer</b></p> <p><b>Nur in Verbindung mit Artikel 1100070 zu verwenden! Nicht im Lieferumfang enthalten. Bitte separat bestellen!</b></p> <ul style="list-style-type: none"> <li>· Oberfläche Chrom</li> <li>· Bestehend aus Steuerkörper und allen Sichtteilen</li> <li>· Inkl. Rückflussverhinderer</li> </ul> <ul style="list-style-type: none"> <li>· Platte 150 × 220 × 2 mm</li> <li>· 35 mm Kartusche</li> <li>· Einbautiefe 90–114 mm</li> </ul> <p>Verlängerungsset Einbautiefe 114–140 mm</p>		<p><b>1180048</b> 336,-</p> <p><b>1180043</b> 151,-</p>
	<p><b>Unterputz-Einhebelmischer Softcube, mit automatischer Umstellung</b></p> <p><b>Fertigbauset für Universal-Unterputz-Einbaubox Einhebelmischer</b></p> <p><b>Nur in Verbindung mit Artikel 1100070 zu verwenden! Nicht im Lieferumfang enthalten. Bitte separat bestellen!</b></p> <ul style="list-style-type: none"> <li>· Oberfläche Chrom</li> <li>· Bestehend aus Steuerkörper und allen Sichtteilen</li> <li>· Automatischer Umsteller</li> <li>· Inkl. Rückflussverhinderer</li> </ul> <ul style="list-style-type: none"> <li>· Platte 150 × 220 × 2 mm</li> <li>· 35 mm Kartusche</li> <li>· Einbautiefe 90–114 mm</li> </ul> <p>Verlängerungsset Einbautiefe 114–140 mm</p>		<p><b>1180049</b> 372,-</p> <p><b>1180044</b> 168,-</p>

Alle Massangaben unterliegen einer Toleranz von ± 5 mm.

# SHOWER & CO!

## Unterputz-Einhebelmischer

unverbindliche Preisempfehlung in SFr. (zzgl. MwSt.)

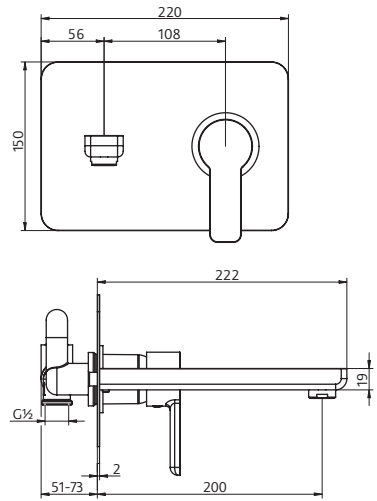
Mass	Ausstattung	Artikel-Nr.	Preis
	<p><b>Unterputz-Waschtisch-Einhebelmischer Softcube</b></p> <ul style="list-style-type: none"> <li>· Oberfläche Chrom</li> <li>· 2-Loch, Wandmontage</li> <li>· Keramik-Kartusche</li> <li>· Platte 220 × 150 × 2 mm</li> <li>· Mit justierbarem Strahlregler (± 7°)</li> </ul>	<b>1180035</b>	457,-
	Verlängerungsset, 35 mm	<b>1180042</b>	168,-



Alle Massangaben unterliegen einer Toleranz von ± 5 mm.

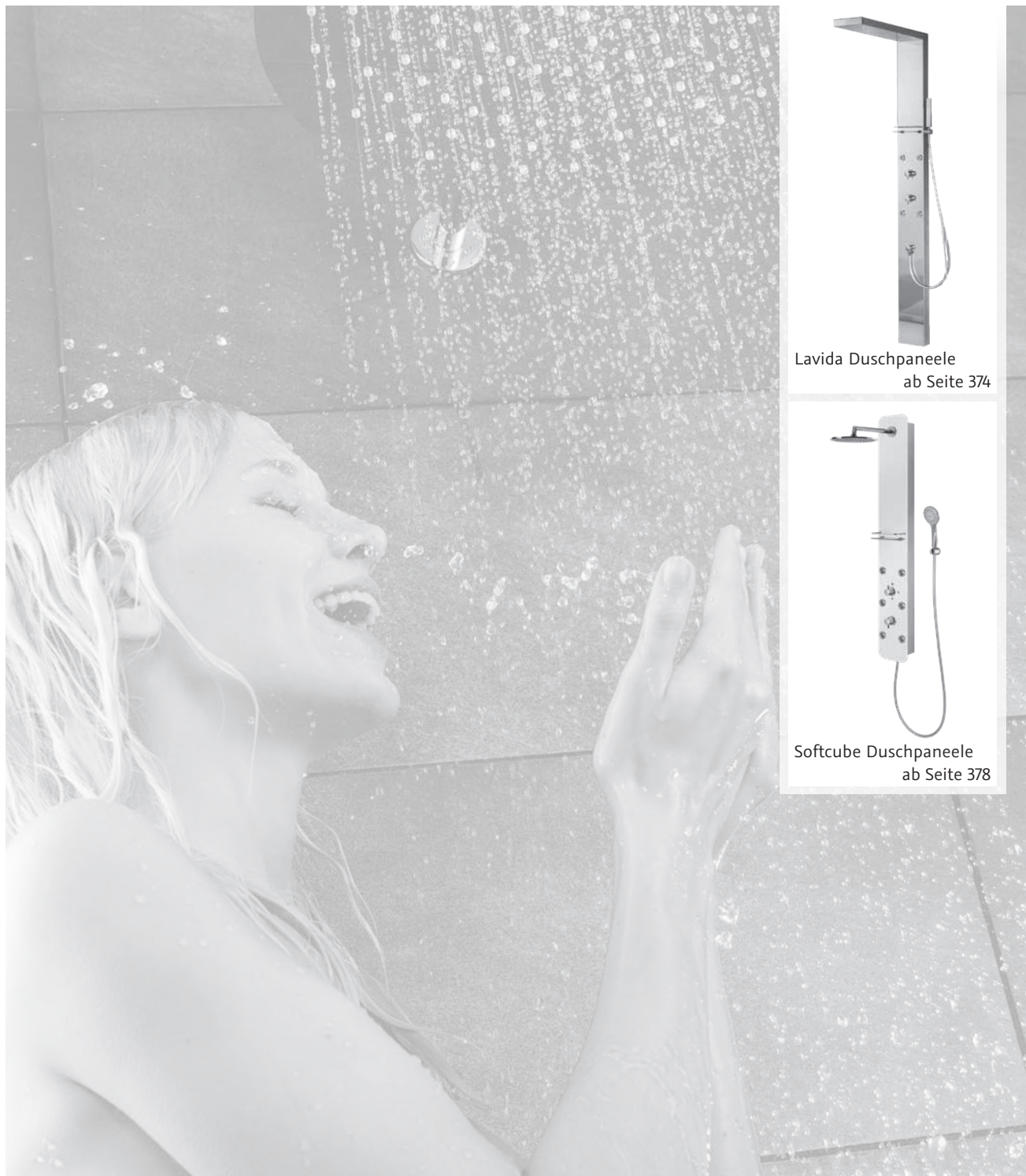

Lavida Duschpaneele  
ab Seite 374



Softcube Duschpaneele  
ab Seite 378



# SHOWER & CO!

## Duschpaneele | Lavida Plus

unverbindliche Preisempfehlung in SFr. (zzgl. MwSt.)

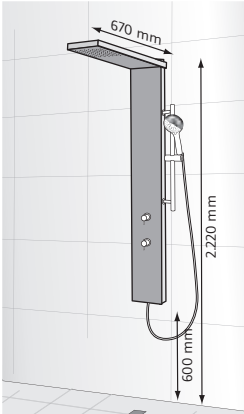
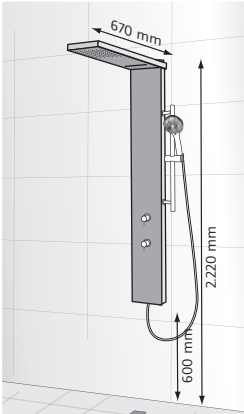
	Ausstattung	Artikel-Nr.	Preis
	<p><b>Duschpaneel Lavida Plus, ohne Schwallfunktion</b></p> <p><b>Abmessungen Paneel H x B x T:</b> 1.620 x 346 x 86 mm</p> <p>Echtglas-Front (ESG) inkl. Edelglas-Beschichtung <b>Glasfarbe Weiss (42)</b> <b>Glasfarbe Schwarz (45)</b> <b>Bitte gewünschte Option angeben!</b></p> <ul style="list-style-type: none"><li>· Metall-Korpus</li><li>· Sicherheitsthermostat mit 38 °C-Sperre</li><li>· 2-Wege-Steuerelement</li><li>· Traverse mit integrierter Regenbrause</li><li>· Brausestange rund, mit höhenverstellbarem Brausehalter</li><li>· Separate Design-Handbrause Rund, mit 3 Strahlarten:<ul style="list-style-type: none"><li>· Rain</li><li>· SoftRain</li><li>· Massage</li></ul></li><li>· Braueschlauch 1,5 m, Silber, mit beidseitiger Verdrehsicherung</li><li>· G½ Anschluss für Kalt- und Warmwasser</li></ul> <p><b><u>Inkl. Montagezubehör</u></b></p>	<b>1900018</b>	2.206,-
	<p><b>Duschpaneel Lavida Plus, mit Schwallfunktion</b></p> <p><b>Abmessungen Paneel H x B x T:</b> 1.620 x 346 x 86 mm</p> <p>Echtglas-Front (ESG) inkl. Edelglas-Beschichtung <b>Glasfarbe Weiss (42)</b> <b>Glasfarbe Schwarz (45)</b> <b>Bitte gewünschte Option angeben!</b></p> <ul style="list-style-type: none"><li>· Metall-Korpus</li><li>· Traverse mit integrierter Regenbrause und Schwall-Funktion</li><li>· Sicherheitsthermostat mit 38 °C-Sperre</li><li>· 3-Wege-Steuerelement</li><li>· Brausestange rund, mit höhenverstellbarem Brausehalter</li><li>· Separate Design-Handbrause Rund, mit 3 Strahlarten:<ul style="list-style-type: none"><li>· Rain</li><li>· SoftRain</li><li>· Massage</li></ul></li><li>· Braueschlauch 1,5 m, Silber, mit beidseitiger Verdrehsicherung</li><li>· G½ Anschluss für Kalt- und Warmwasser</li></ul> <p><b><u>Inkl. Montagezubehör</u></b></p>	<b>1900017</b>	2.546,-

Alle Massangaben unterliegen einer Toleranz von ± 5 mm.

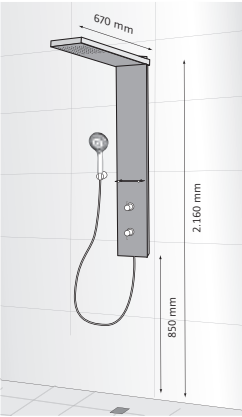
	Ausstattung	Artikel-Nr.	Preis
	<p><b>Duschpaneel Lavida Wall 2.0</b></p> <p><b>Abmessungen Paneel H x B x T:</b> 1.310 x 250 x 46 mm</p> <p>Echtglas-Front (ESG) inkl. Edelmetall-Beschichtung  <b>Glasfarbe Weiss (42)</b>  <b>Glasfarbe Schwarz (45)</b>  <b>Bitte gewünschte Option angeben!</b></p> <ul style="list-style-type: none"> <li>· Sehr flacher Metall-Korpus</li> <li>· Sicherheitsthermostat mit 2-Wege Umsteller</li> <li>· Utensilienablage</li> <li>· Sicherheitsthermostat mit 38 °C-Sperre</li> <li>· Kaltwasser-Ausfallsicherung</li> <li>· Inkl. Rückflussverhinderer</li> <li>· Keramische Absperrung</li> <li>· Traverse mit integrierter Regenbrause</li> <li>· Separate Design-Handbrause Rund, mit 3 Strahlarten:             <ul style="list-style-type: none"> <li>· Rain</li> <li>· SoftRain</li> <li>· Massage</li> </ul> </li> <li>· Brauseschlauch 1,5 m, Silber, mit beidseitiger Verdrehicherung</li> <li>· G½ Anschluss für Kalt- und Warmwasser</li> <li>· 150 mm Stichmass</li> </ul> <p><b><u>Inkl. Montagezubehör</u></b></p>	<p><b>1900020</b></p>	<p>2.206,-</p>

Shower & Co. | Paneele

unverbindliche Preisempfehlung in SFr. (zzgl. MwSt.)

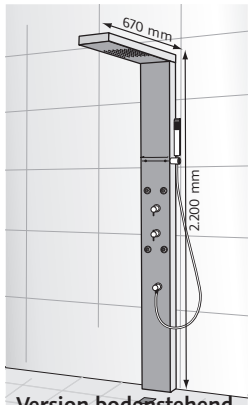
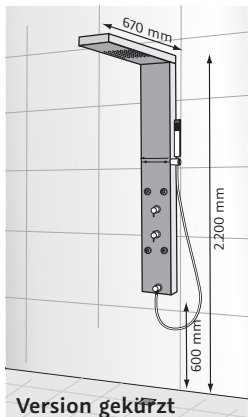
Ausstattung	Artikel-Nr.	Edelstahl-look	Edelstahl poliert	Edelstahl pol. mit Glasfront Weiss
 <p><b>Duschpaneel Lavida – freihängende Regentraverse</b></p> <p><b>Abmessungen Paneel H x B x T:</b> 2.200 x 260 x 75 mm</p> <p><b>Version Paneel-Korpus bodenstehend</b></p> <p><b>Version Paneel-Korpus gekürzt</b></p> <ul style="list-style-type: none"> <li>· Metall-Korpus</li> <li>· Sicherheitsthermostat mit 38 °C-Sperre</li> <li>· 3-Wege Steuerelement</li> <li>· Traverse mit integrierter Regenbrause</li> <li>· Design-Handbrause, eckig</li> <li>· Brauseschlauch 1,5 m, Silber, mit beidseitiger Verdrehsicherung</li> <li>· Antikalk-Noppen</li> <li>· 4 justierbare Massagedüsen</li> <li>· Utensilienablage mit Reling</li> <li>· G½ Anschluss für Kalt- und Warmwasser</li> </ul>				
 <p><b>Version bodenstehend</b></p> <p><b>Version gekürzt</b></p>	<p><b>1900011</b></p> <p><b>1900014</b></p>	<p>1.951,-</p> <p>1.866,-</p>	<p>1.951,-</p> <p>1.866,-</p>	<p>2.121,-</p> <p>2.036,-</p>
<p><b><u>Inkl. Montagezubehör</u></b></p>				

Alle Massangaben unterliegen einer Toleranz von ± 5 mm.



# SHOWER & CO!

## Duschpaneele | Lavida

unverbindliche Preisempfehlung in SFr. (zzgl. MwSt.)



Version bodenstehend

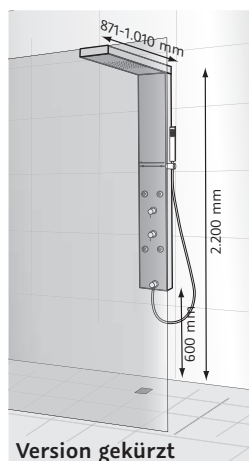

Version gekürzt

### Ausstattung

#### Duschpaneel Lavida – mit Regentraverse für Glasaufnahme WALK IN

#### Abmessungen Paneel H x B x T:

2.200 x 260 x 75 mm

#### Tiefenjustage

871 – 1.010 mm (Wand bis Mitte Glas)

#### Version Paneel-Korpus bodenstehend

Höhe: 2.200 mm

#### Version Paneel-Korpus gekürzt

- Metall-Korpus
- Sicherheitsthermostat mit 38 °C-Sperre
- 3-Wege Steuerelement
- Traverse mit integrierter Regenbrause
- Design-Handbrause, eckig
- Brauseschlauch 1,5 m, Silber, mit beidseitiger Verdrehsicherung
- Antikalk-Noppen
- 4 justierbare Massagedüsen
- Utensilienablage mit Reling
- G½ Anschluss für Kalt- und Warmwasser

Glasaufnahme für 6 und 8 mm Glas einsetzbar.

#### Ausführung im Sondermass

Masse Traverse: 780 – 1.500 mm,

**Bitte gewünschtes Mass angeben!**

(Wand bis Innenkante Glas)

Masse Paneel: 1.600, 2.000\* oder 2.200 mm

**Bitte gewünschtes Mass angeben!**

\* Höhe 2.000 nur in Edelstahl look lieferbar

#### Inkl. Montagezubehör

Artikel-Nr.	Edelstahl-look	Edelstahl poliert	Edelstahl pol. mit Glasfront Weiss
<b>1900001</b>	2.036,-	2.036,-	2.206,-
<b>1900004</b>	1.951,-	1.951,-	2.121,-
<b>999994</b>	+ 846,-	+ 846,-	+ 846,-

**Sonderkonstruktionen**, die in masslicher und/oder technischer Art und Weise über die oben dargestellten Sondermassmöglichkeiten hinausgehen, werden **auf Anfrage** auf ihre technische Machbarkeit geprüft und **nach individuellem Aufwand berechnet**.

Alle Massangaben unterliegen einer Toleranz von ± 5 mm.

# SHOWER & CO!

## Duschpaneele | Softcube

unverbindliche Preisempfehlung in SFr. (zzgl. MwSt.)

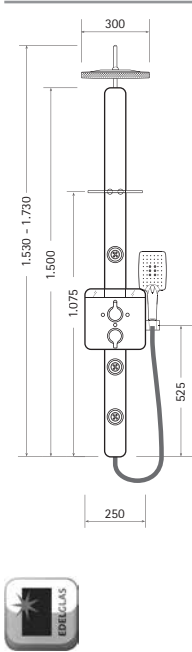
	Masse in mm	Ausstattung	Artikel-Nr.	Preis
	315 × 1.530 – 1.730  Korpustiefe 85	<b>Duschpaneel Softcube XS 2</b>  Echtglas-Front (ESG) inkl. Edelglas-Beschichtung <b>Glasfarbe Weiss (42)</b> <b>Glasfarbe Schwarz (45)</b> <b>Bitte gewünschte Option angeben!</b>  <ul style="list-style-type: none"> <li>· Edelstahl-Korpus, Oberfläche: poliert</li> <li>· Sicherheitsthermostat mit 38 °C-Sperre</li> <li>· 3-Wege-Steuerelement</li> <li>· Kopfbrause Softcube (300 × 200 × 2 mm)</li> <li>· Separate Design-Handbrause AquaSwitch Softcube</li> <li>· Brauseschlauch 1,75 m, Silber, mit beidseitiger Verdrehsicherung</li> <li>· Antikalk-Noppen</li> <li>· 3 justierbare Massagedüsen</li> <li>· Utensilienablage mit Reling</li> <li>· G½-Anschlüsse für Kalt- und Warmwasser</li> </ul> Standardmässig mit Kopfbrause Softcube, super-flach (300 × 200 × 2 mm)  <b>Optional mit folgender Kopfbrause erhältlich:</b> Kopfbrause Softcube, super-flach 400 × 250 × 2 mm (KB14)  Kopfbrause Softcube, super-flach 550 × 350 × 2 mm aus technischen Gründen nicht kombinierbar!  <b>Bitte gewünschte Option angeben!</b>  <b>Anschlussmasse und Wasserversorgung vgl. S. 380</b>	1001640	1.409,-
				+ 136,-
		<b><u>Inkl. Montagezubehör für Wandmontage</u></b>		

Alle Massangaben unterliegen einer Toleranz von ± 5 mm.

# SHOWER & CO!

## Duschpaneele | Softcube

unverbindliche Preisempfehlung in SFr. (zzgl. MwSt.)

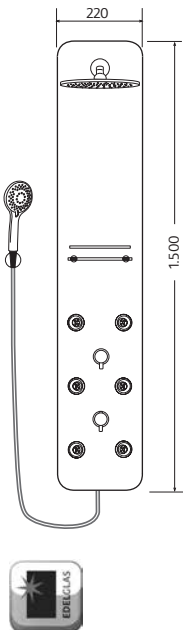
	Masse in mm	Ausstattung	Artikel-Nr.	Preis
	220 × 1.500	<b>Duschpaneel Softcube</b> <b>Frontausführung:</b> <b>Spiegel (47) – inkl. Edelglas-Beschichtung</b> <b>Glas Weiss (42) – inkl. Edelglas-Beschichtung</b> <b>Bitte gewünschte Option angeben!</b>	<b>1001600</b>	1.356,-
	Korpustiefe 80	<ul style="list-style-type: none"> <li>· Edelstahl-Korpus, poliert</li> <li>· Sicherheitsthermostat mit 38 °C-Sperre</li> <li>· 3-Wege-Steuerelement</li> <li>· Kopfbrause Rund, flach, ø 250 mm; Höhe 8 mm</li> <li>· Separate Design-Handbrause mit 3 Strahlarten:               <ul style="list-style-type: none"> <li>· Rain</li> <li>· SoftRain</li> <li>· Massage</li> </ul> </li> <li>· Brauseschlauch 1,5 m, Silber, mit beidseitiger Verdrehsicherung</li> <li>· Antikalk-Noppen</li> <li>· 6 justierbare Massagedüsen</li> <li>· Utensilienablage mit Reling</li> <li>· G½-Anschlüsse für Kalt- und Warmwasser</li> </ul> <p>Standardmässig mit Kopfbrause Rund, flach, ø 250 mm; Höhe 8 mm</p> <p><b>Optional mit folgenden Kopfbrausen erhältlich:</b></p> <ul style="list-style-type: none"> <li>Kopfbrause Rund, flach, ø 300 mm; Höhe 8 mm, (KB4) + 83,-</li> <li>Kopfbrause Rund, flach, ø 400 mm; Höhe 8 mm, (KB5) + 221,-</li> <li>Kopfbrause Rund, super-flach, ø 250 mm; Höhe 2 mm, (KB10) + 0,-</li> <li>Kopfbrause Rund, super-flach, ø 300 mm; Höhe 2 mm, (KB11) + 83,-</li> <li>Kopfbrause Rund, super-flach, ø 400 mm; Höhe 2 mm, (KB12) + 221,-</li> </ul> <p><b>Bitte gewünschte Option angeben!</b></p> <div style="border: 1px solid gray; padding: 5px; background-color: #f0f0f0;"> <p>Duschpaneel Softcube auch mit Griffen, Kopf- und Design-Handbrause AquaSwitch Softcube erhältlich. (Art. Nr. 1001650)  <b>Bitte bei Bestellung angeben.</b></p> </div> <p><b>Optional mit folgender Kopfbrause erhältlich:</b></p> <ul style="list-style-type: none"> <li>Kopfbrause Softcube, super-flach 400 × 250 × 2 mm (KB14) + 136,-</li> </ul> <p>Kopfbrause Softcube, super-flach 550 × 350 × 2 mm aus technischen Gründen nicht kombinierbar!</p> <p><b>Bitte gewünschte Option angeben!</b></p> <p><b>Anschlussmasse und Wasserversorgung vgl. S. 380</b></p> <p><b>Inkl. Montagezubehör für Wand- und Eckmontage</b></p>		

## Anschlussmasse und Wasserversorgung:

Anschlussmasse: Empfehlung für ca. 185 cm Körpergrösse

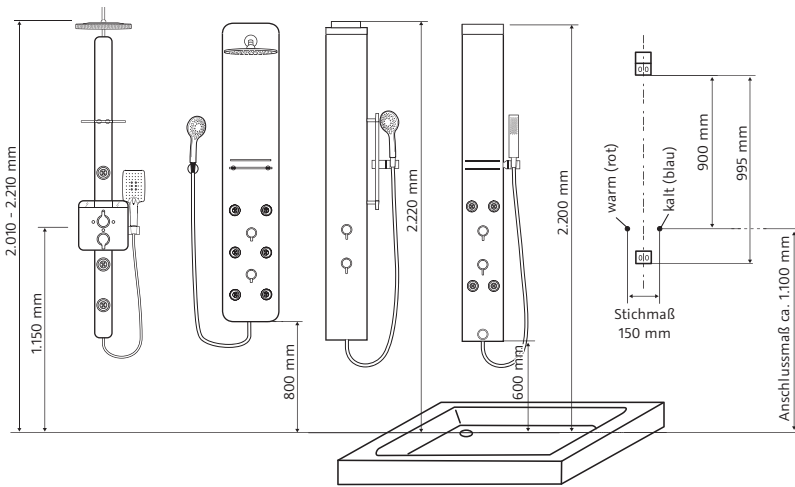

### **Wasserversorgung:**

min. Fließdruck = ca. 2 bar

max. Fließdruck = ca. 5 bar

(Fließdruck = Druck des Wassers, das aus der Leitung austritt, ab einem Druck von 5 bar muss ein Druckminderer installiert werden.)

### **Warmwasser:**

- zentrale Wasserversorgung
- elektronisch geregelten Durchlauferhitzer (24 kW)
- Wasserspeicher (Mindestkapazität 120 Liter = Duschdauer ca. 15–20 Min.)

### **Anschlussmasse Eckmontage:**

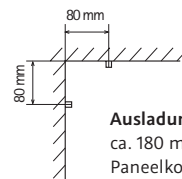

**Ausladung Eckmontage:**  
ca. 180 mm bis Vorderkante  
Paneelkorpus



Handbrausen  
und Schläuche

ab Seite 382



Brausestangen

ab Seite 386

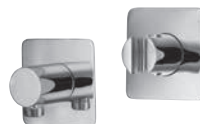

Wandanschlüsse und  
Wandhalter

ab Seite 388



Wannenfüller

ab Seite 390



Traversen, Kopfbrausen,  
Wand-/ Deckenarme





ab Seite 392

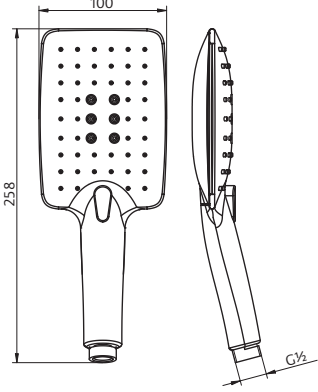

# SHOWER & CO!

## Handbrausen

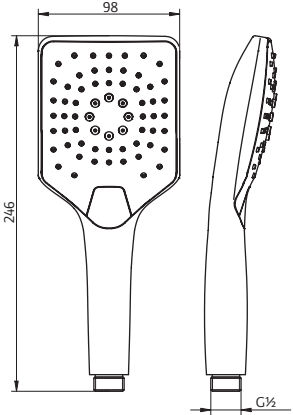
unverbindliche Preisempfehlung in SFr. (zzgl. MwSt.)

Mass	Ausstattung	Artikel-Nr.	Preis
	<b>Design-Handbrause AquaSwitch Softcube inkl. Brauseschlauch, Silber</b> <ul style="list-style-type: none"> <li>· Oberfläche Chrom</li> <li>· Mit Switch-Funktion</li> <li>· 3 Strahlarten (Rain, SoftRain, Massage)</li> <li>· Inkl. Brauseschlauch 1,5 m, Silber, mit beidseitiger Verdrehsicherung</li> <li>· Durchfluss: 8,5 l/min*</li> </ul>	<b>1180069</b>	100,-
	<b>Design-Handbrause AquaSwitch Softcube ohne Brauseschlauch</b> <ul style="list-style-type: none"> <li>· Oberfläche Chrom</li> <li>· Mit Switch-Funktion</li> <li>· 3 Strahlarten (Rain, SoftRain, Massage)</li> </ul> 	<b>1180169</b>	83,-
	<b>Design-Handbrause AquaSwitch Softcube, Weiss inkl. Brauseschlauch, Silber</b> <ul style="list-style-type: none"> <li>· Oberfläche Chrom</li> <li>· zusätzlich mit weisser Sprayplatte</li> <li>· Mit Switch-Funktion</li> <li>· 3 Strahlarten (Rain, SoftRain, Massage)</li> <li>· Inkl. Brauseschlauch 1,5 m, Silber, mit beidseitiger Verdrehsicherung</li> <li>· Durchfluss: 8,5 l/min*</li> </ul>	<b>1180076</b>	100,-
	<b>Design-Handbrause AquaSwitch Softcube, Weiss ohne Brauseschlauch</b> <ul style="list-style-type: none"> <li>· Oberfläche Chrom</li> <li>· zusätzlich mit weisser Sprayplatte</li> <li>· Mit Switch-Funktion</li> <li>· 3 Strahlarten (Rain, SoftRain, Massage)</li> </ul> 	<b>1180176</b>	83,-

Alle Massangaben unterliegen einer Toleranz von  $\pm 5$  mm.

\* Durchflusswerte gemessen bei 3 bar.

# SHOWER & CO!

## Handbrausen

unverbindliche Preisempfehlung in SFr. (zzgl. MwSt.)

Mass	Ausstattung	Artikel-Nr.	Preis
	<b>Design-Handbrause AquaSwitch Rund inkl. Brauseschlauch, Silber</b> <ul style="list-style-type: none"> <li>· Oberfläche Chrom</li> <li>· Mit Switch-Funktion</li> <li>· 3 Strahlarten (Rain, SoftRain, Massage)</li> <li>· Inkl. Brauseschlauch 1,5 m, Silber, mit beidseitiger Verdrehsicherung</li> <li>· Durchfluss: 8,5 l/min*</li> </ul>	1100069	100,-
	<b>Design-Handbrause AquaSwitch Rund ohne Brauseschlauch</b> <ul style="list-style-type: none"> <li>· Oberfläche Chrom</li> <li>· Mit Switch-Funktion</li> <li>· 3 Strahlarten (Rain, SoftRain, Massage)</li> </ul>	1100169	83,-
	<b>Design-Handbrause AquaSwitch Rund, Weiss inkl. Brauseschlauch, Silber</b> <ul style="list-style-type: none"> <li>· Oberfläche Chrom</li> <li>· zusätzlich mit weisser Sprayplatte</li> <li>· Mit Switch-Funktion</li> <li>· 3 Strahlarten (Rain, SoftRain, Massage)</li> <li>· Inkl. Brauseschlauch 1,5 m, Silber, mit beidseitiger Verdrehsicherung</li> <li>· Durchfluss: 8,5 l/min*</li> </ul>	1100076	100,-
	<b>Design-Handbrause AquaSwitch Rund, Weiss ohne Brauseschlauch</b> <ul style="list-style-type: none"> <li>· Oberfläche Chrom</li> <li>· zusätzlich mit weisser Sprayplatte</li> <li>· Mit Switch-Funktion</li> <li>· 3 Strahlarten (Rain, SoftRain, Massage)</li> </ul>	1100176	83,-

Shower & Co | Zubehör

Alle Massangaben unterliegen einer Toleranz von ± 5 mm.

\* Durchflusswerte gemessen bei 3 bar.

# SHOWER & CO!

## Handbrausen

unverbindliche Preisempfehlung in SFr. (zzgl. MwSt.)

Mass	Ausstattung	Artikel-Nr.	Preis
	<b>Design-Handbrause Rund inkl. Brauseschlauch, Silber</b> <ul style="list-style-type: none"> <li>· Oberfläche Chrom</li> <li>· Mit Weissler Sprayplatte</li> <li>· 3 Strahlarten (Rain, SoftRain, Massage)</li> <li>· Inkl. Brauseschlauch 1,5 m, Silber, mit beidseitiger Verdrehsicherung</li> </ul>	1100074	66,-
	<b>Design-Handbrause Rund ohne Brauseschlauch</b> <ul style="list-style-type: none"> <li>· Oberfläche Chrom</li> <li>· Mit Weissler Sprayplatte</li> <li>· 3 Strahlarten (Rain, SoftRain, Massage)</li> </ul>	1100174	49,-
	<b>Design-Handbrause Eckig mit Brauseschlauch, Silber</b> <ul style="list-style-type: none"> <li>· Oberfläche Chrom</li> <li>· Inkl. Brauseschlauch 1,5 m, Silber, mit beidseitiger Verdrehsicherung</li> <li>· Durchfluss: 9 l/min*</li> </ul>	1100017	66,-
	<b>Design-Handbrause Eckig ohne Brauseschlauch</b> <ul style="list-style-type: none"> <li>· Oberfläche Chrom</li> </ul>	1100117	49,-

Alle Massangaben unterliegen einer Toleranz von  $\pm 5$  mm.



\* Durchflusswerte gemessen bei 3 bar.



# SHOWER & CO!

## Schläuche

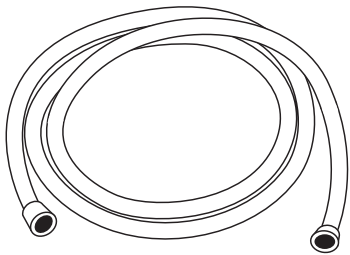
unverbindliche Preisempfehlung in SFr. (zzgl. MwSt.)

	Ausstattung	Artikel-Nr.	Preis
	<b>Brauseschlauch, Silber</b>		
	Länge: 1,0 m	<b>1100032</b>	32,-
	Länge: 1,25 m	<b>1100038</b>	32,-
	Länge: 1,5 m	<b>1100014</b>	32,-
	Länge: 1,75 m	<b>1100042</b>	39,-
	Länge: 2,0 m	<b>1100015</b>	39,-
			

Shower & Co | Zubehör

Alle Massangaben unterliegen einer Toleranz von  $\pm 5$  mm.

\* Durchflusswerte gemessen bei 3 bar.

# SHOWER & CO!

## Brausestangen

unverbindliche Preisempfehlung in SFr. (zzgl. MwSt.)

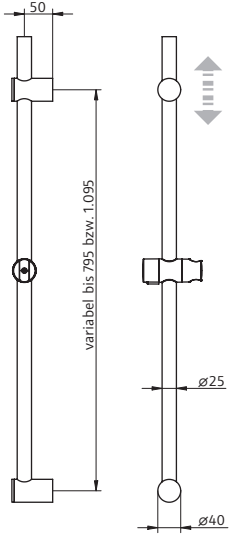
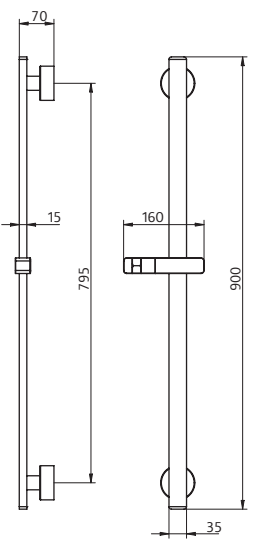
Mass	Ausstattung	Artikel-Nr.	Preis
	<p><b>Brausestange Rund, variabel</b></p> <ul style="list-style-type: none"> <li>· Oberfläche Chrom</li> <li>· Inkl. höhenverstellbarem Brausehalter</li> <li>· Abstand der Wandanbindung variabel</li> </ul> <p>Länge: 800 mm</p> <p>Länge: 1.100 mm</p>	<p>1100072</p> <p>1100073</p>	<p>83,-</p> <p>117,-</p>
	<p><b>Brausestange Softcube</b></p> <ul style="list-style-type: none"> <li>· Oberfläche Chrom</li> <li>· Inkl. höhenverstellbarem Brausehalter</li> <li>· Länge: 900 mm</li> </ul>	<p>1180018</p>	<p>166,-</p>



Alle Massangaben unterliegen einer Toleranz von ± 5 mm.

# SHOWER & CO!

## Brausestangen

unverbindliche Preisempfehlung in SFr. (zzgl. MwSt.)

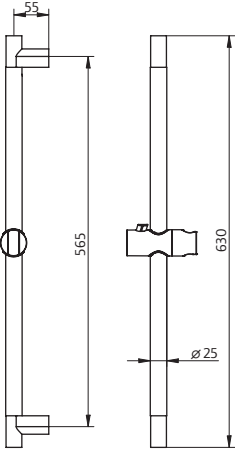
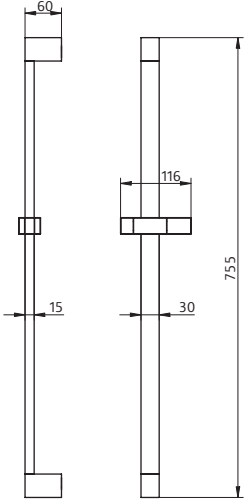
Mass	Ausstattung	Artikel-Nr.	Preis
	<p><b>Brausestange Rund</b></p> <ul style="list-style-type: none"> <li>· Oberfläche Chrom</li> <li>· Inkl. höhenverstellbarem Brausehalter</li> <li>· Länge: 630 mm</li> </ul>	1100018	66,-
	<p><b>Brausestange Eckig</b></p> <ul style="list-style-type: none"> <li>· Oberfläche Chrom</li> <li>· Inkl. höhenverstellbarem Brausehalter</li> <li>· Länge: 755 mm</li> </ul>	1100071	100,-



Shower & Co | Zubehör

Alle Massangaben unterliegen einer Toleranz von  $\pm 5$  mm.

# SHOWER & CO!

## Brausehalter, Wandanschlüsse

unverbindliche Preisempfehlung in SFr. (zzgl. MwSt.)

Mass	Ausstattung	Artikel-Nr.	Preis
	<b>Handbrausehalter Softcube</b> <ul style="list-style-type: none"> <li>· Oberfläche Chrom</li> <li>· Metallausführung</li> <li>· Mit Aufnahme für Konus-Brauseschläuche</li> <li>· Rosette 90 × 90 mm</li> </ul>	1180019	66,-
	<b>Handbrausehalter Rund</b> <ul style="list-style-type: none"> <li>· Oberfläche Chrom</li> <li>· Mit Aufnahme für Konus-Brauseschläuche</li> </ul>	1100019	20,-
	<b>Handbrausehalter Eckig</b> <ul style="list-style-type: none"> <li>· Oberfläche Chrom</li> <li>· Mit Aufnahme für Konus-Brauseschläuche</li> </ul>	1140019	20,-
	<b>Wandanschlussbogen Softcube</b> <ul style="list-style-type: none"> <li>· Oberfläche Chrom</li> <li>· 90°-Winkel</li> <li>· Anschluss G½ × G½</li> <li>· Rosette 90 × 90 mm</li> </ul>	1180013	83,-
	<b>Wandanschlussbogen Rund</b> <ul style="list-style-type: none"> <li>· Oberfläche Chrom</li> <li>· 90°-Winkel</li> <li>· Anschluss G½ × G½</li> <li>· Rosette ø62 mm</li> </ul>	1100013	64,-
	<b>Wandanschlussbogen Eckig</b> <ul style="list-style-type: none"> <li>· Oberfläche Chrom</li> <li>· 90°-Winkel</li> <li>· Anschluss G½ × G½</li> <li>· Rosette 55 × 55 mm</li> </ul>	1140013	83,-

Alle Massangaben unterliegen einer Toleranz von ± 5 mm.

# SHOWER & CO!

## Brausehalter, Wandanschlüsse

unverbindliche Preisempfehlung in SFr. (zzgl. MwSt.)

Mass	Ausstattung	Artikel-Nr.	Preis
	<p><b>Wandanschlussbogen Softcube mit integriertem Handbrausehalter</b></p> <ul style="list-style-type: none"> <li>· Oberfläche Chrom</li> <li>· Mit Aufnahme für Konus-Brauseschläuche</li> <li>· Anschluss G<math>\frac{1}{2}</math> × G<math>\frac{1}{2}</math></li> <li>· Rosette 90 × 90 mm</li> </ul>	<b>1180132</b>	100,-
	<p><b>Wandanschlussbogen Rund mit integriertem Handbrausehalter</b></p> <ul style="list-style-type: none"> <li>· Oberfläche Chrom</li> <li>· Mit Aufnahme für Konus-Brauseschläuche</li> <li>· Anschluss G<math>\frac{1}{2}</math> × G<math>\frac{1}{2}</math></li> <li>· Rosette <math>\varnothing</math>62 mm</li> </ul>	<b>1100132</b>	83,-
	<p><b>Wandanschlussbogen Eckig mit integriertem Handbrausehalter</b></p> <ul style="list-style-type: none"> <li>· Oberfläche Chrom</li> <li>· Mit Aufnahme für Konus-Brauseschläuche</li> <li>· Anschluss G<math>\frac{1}{2}</math> × G<math>\frac{1}{2}</math></li> <li>· Rosette 55 × 55 mm</li> </ul>	<b>1140132</b>	100,-

Shower & Co | Zubehör

Alle Massangaben unterliegen einer Toleranz von  $\pm$  5 mm.

# SHOWER & CO!

## Wannenfüller

unverbindliche Preisempfehlung in SFr. (zzgl. MwSt.)

Mass	Ausstattung	Artikel-Nr.	Preis
	<p><b>Wannenfüller Softcube</b></p> <ul style="list-style-type: none"> <li>· Oberfläche Chrom</li> <li>· Ausladung: 200 mm</li> <li>· Rosette 90 × 90 mm</li> </ul>	1180041	166,-
	<p><b>Wannenfüller Rund</b></p> <ul style="list-style-type: none"> <li>· Oberfläche Chrom</li> <li>· Ausladung: 162 mm</li> <li>· Rosette <math>\varnothing</math> 60 mm</li> </ul>	1100035	166,-
	<p><b>Lavida Wannenfüller Schwall</b></p> <ul style="list-style-type: none"> <li>· Oberfläche Edelstahl poliert</li> <li>· Mit Schwall-Funktion</li> <li>· Anschluss an <math>G\frac{1}{2}</math> Wandscheibe</li> </ul>	1900035	593,-

Alle Massangaben unterliegen einer Toleranz von  $\pm 5$  mm.

# SHOWER & CO!

## Deckenbündige Kopfbrausen

unverbindliche Preisempfehlung in SFr. (zzgl. MwSt.)

Mass	Ausstattung	Artikel-Nr.	Preis
	<p><b>Deckenbündige Kopfbrause, Softcube</b></p> <ul style="list-style-type: none"> <li>· Edelstahl poliert</li> <li>· <b>550 mm x 350 mm x 2 mm</b></li> <li>· G<math>\frac{1}{2}</math> Anschluss</li> <li>· Antikalk-Noppen</li> <li>· Durchfluss: 12 l/min*</li> </ul>	<b>1180078</b>	846,-
	<p><b>Deckenbündige Kopfbrause, Rund</b></p> <ul style="list-style-type: none"> <li>· Edelstahl poliert</li> <li>· <b>Ø 500 mm x 2 mm</b></li> <li>· G<math>\frac{1}{2}</math> Anschluss</li> <li>· Antikalk-Noppen</li> <li>· Durchfluss: 12 l/min*</li> </ul>	<b>1100078</b>	814,-
	<p><b>Deckenbündige Kopfbrause, Eckig</b></p> <ul style="list-style-type: none"> <li>· Edelstahl poliert</li> <li>· <b>500 mm x 500 mm x 2 mm</b></li> <li>· G<math>\frac{1}{2}</math> Anschluss</li> <li>· Antikalk-Noppen</li> <li>· Durchfluss: 12 l/min*</li> </ul>	<b>1140078</b>	814,-



Alle Massangaben unterliegen einer Toleranz von  $\pm 5$  mm.

\* Durchflusswerte gemessen bei 3 bar.

# SHOWER & CO!

## Regentraversen Lavida

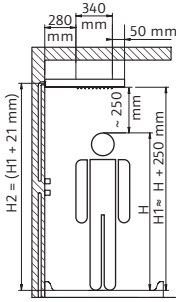
unverbindliche Preisempfehlung in SFr. (zzgl. MwSt.)

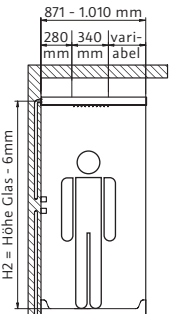
Ausstattung	Artikel-Nr.	Edelstahl-look	Edelstahl poliert
 <p><b>Regentraverse Lavida – freihängend</b></p> <ul style="list-style-type: none"> <li>· Metall-Korpus</li> <li>· G½ Anschluss</li> <li>· Antikalk-Noppen</li> <li>· Inkl. Montagezubehör</li> </ul> <p><b>Abmessungen L x B x H:</b> 670 x 250 x 32 mm</p> <p><b>Anschlussmasse:</b> Unterkante Kopfbrause (H1)= Körpergrösse (H) + 250 mm</p> <p>Höhe Zuleitung (H2)= Unterkante Kopfbrause (H1) + 21 mm</p> <p><b>Empfohlene Mindestraumhöhe:</b> Mind. 2.200 mm</p> 	<b>1900013</b>	–	1.016,-
 <p><b>Regentraverse Lavida für Glasaufnahme WALK IN</b></p> <ul style="list-style-type: none"> <li>· Metall-Korpus</li> <li>· G½ Anschluss</li> <li>· Antikalk-Noppen</li> <li>· Inkl. Montagezubehör</li> </ul> <p><b>Abmessungen L x B x H:</b> 871 – 1.010 x 250 x 32 mm</p> <p><b>Verstellbereich:</b> 871 – 1.010 mm (Wand bis Mitte Glas)</p> <p><b>Anschlussmasse:</b> Höhe der Glasscheibe berücksichtigen</p> <p><b>Empfohlene Mindestraumhöhe:</b> Mind. 2.200 mm</p> <p>Glasaufnahme für 6 und 8 mm Glas einsetzbar.</p> <p><b>Ausführung Traverse als Sondermass</b> 780 – 1.500 mm, <b>Bitte gewünschtes Mass angeben!</b> (Wand bis Innenkante Glas)</p> 	<b>1900006</b>	1.101,-	1.101,-
<p><b>Ausführung Traverse als Sondermass</b> 780 – 1.500 mm, <b>Bitte gewünschtes Mass angeben!</b> (Wand bis Innenkante Glas)</p>	<b>1900009</b>	+ 846,-	+ 846,-

**Sonderkonstruktionen**, die in masslicher und/oder technischer Art und Weise über die oben dargestellten Sondermassmöglichkeiten hinausgehen, werden **auf Anfrage** auf ihre technische Machbarkeit geprüft und **nach individuellem Aufwand berechnet**.

Alle Massangaben unterliegen einer Toleranz von ± 5 mm.



# SHOWER & CO!

## Regentraversen Lavida

unverbindliche Preisempfehlung in SFr. (zzgl. MwSt.)

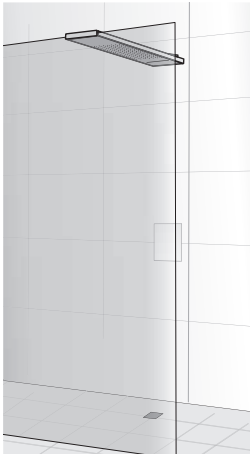
	Ausstattung	Artikel-Nr.	Edelstahl poliert
	<p><b>Regentraverse Lavida Plus mit Schwallbrause – freihängend</b></p> <ul style="list-style-type: none"> <li>· Metall-Korpus</li> <li>· G½ Anschluss</li> <li>· Antikalk-Noppen</li> <li>· Inkl. Montagezubehör</li> </ul> <p><b>Abmessungen L x B x H:</b> 670 x 250 x 32 mm</p> <p><b>Anschlussmasse:</b>            Unterkante Kopfbrause (H1) = Körpergrösse (H) + 250 mm</p> <p>Höhe Zuleitung (H2) = Unterkante Kopfbrause (H1) + 21 mm</p> <p><b>Empfohlene Mindestraumhöhe:</b> Mind. 2.200 mm</p>	<p><b>1900007</b></p>	<p>1.186,-</p>
	<p><b>Regentraverse Lavida Plus mit Schwallbrause für Glasaufnahme WALK IN</b></p> <ul style="list-style-type: none"> <li>· Metall-Korpus</li> <li>· G½ Anschluss</li> <li>· Antikalk-Noppen</li> <li>· Inkl. Montagezubehör</li> </ul> <p><b>Abmessungen L x B x H:</b> 871 – 1.010 x 250 x 32 mm</p> <p><b>Verstellbereich:</b>            871 – 1.010 mm (Wand bis Mitte Glas)</p> <p><b>Anschlussmasse:</b>            Höhe der Glasscheibe berücksichtigen</p> <p><b>Empfohlene Mindestraumhöhe:</b> Mind. 2.200 mm</p> <p>Glasaufnahme für 6 und 8 mm Glas einsetzbar.</p>	<p><b>1900008</b></p>	<p>1.271,-</p>
	<p><b>Ausführung Traverse als Sondermass</b>            780 – 1.500 mm,  <b>Bitte gewünschtes Mass angeben!</b>            (Wand bis Innenkante Glas)</p>	<p><b>1900010</b></p>	<p>+ 846,-</p>

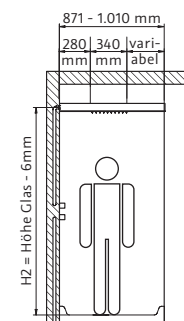
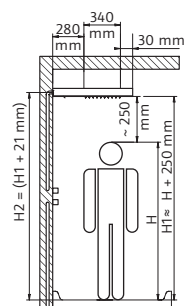

**Sonderkonstruktionen**, die in masslicher und/oder technischer Art und Weise über die oben dargestellten Sondermassmöglichkeiten hinausgehen, werden **auf Anfrage** auf ihre technische Machbarkeit geprüft und **nach individuellem Aufwand berechnet**.

Alle Massangaben unterliegen einer Toleranz von ± 5 mm.

# SHOWER & CO!

## Kopfbrausen

unverbindliche Preisempfehlung in SFr. (zzgl. MwSt.)

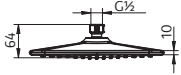
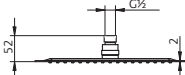
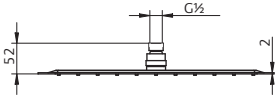
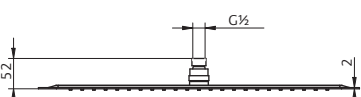
Mass	Ausstattung	Artikel-Nr.	Preis
	<p><b>Kopfbrause Softcube, Basic</b></p> <ul style="list-style-type: none"> <li>· Oberfläche Chrom</li> <li>· zusätzlich mit weisser Sprayplatte</li> <li>· <b>200 × 260 × 10 mm</b></li> <li>· Kugelgelenk mit G<math>\frac{1}{2}</math>-Anschluss</li> <li>· Antikalk-Noppen</li> <li>· Durchfluss: 9 l/min*</li> </ul>	<b>1180077</b>	166,-
	<p><b>Kopfbrause Softcube, super-flach</b></p> <ul style="list-style-type: none"> <li>· Edelstahl poliert</li> <li>· <b>300 × 200 × 2 mm</b></li> <li>· Kugelgelenk mit G<math>\frac{1}{2}</math>-Anschluss</li> <li>· Antikalk-Noppen</li> <li>· Durchfluss: 9 l/min*</li> </ul>	<b>1180055</b>	336,-
	<p><b>Kopfbrause Softcube, super-flach</b></p> <ul style="list-style-type: none"> <li>· Edelstahl poliert</li> <li>· <b>400 × 250 × 2 mm</b></li> <li>· Kugelgelenk mit G<math>\frac{1}{2}</math>-Anschluss</li> <li>· Antikalk-Noppen</li> <li>· Durchfluss: 9 l/min*</li> </ul>	<b>1180057</b>	474,-
	<p><b>Kopfbrause Softcube, super-flach</b></p> <ul style="list-style-type: none"> <li>· Edelstahl poliert</li> <li>· <b>550 × 350 × 2 mm</b></li> <li>· Kugelgelenk mit G<math>\frac{1}{2}</math>-Anschluss</li> <li>· Antikalk-Noppen</li> <li>· Durchfluss: 12 l/min*</li> </ul>	<b>1180059</b>	506,-

Alle Massangaben unterliegen einer Toleranz von  $\pm 5$  mm.

\* Durchflusswerte gemessen bei 3 bar.

# SHOWER & CO!

## Kopfbrausen

unverbindliche Preisempfehlung in SFr. (zzgl. MwSt.)

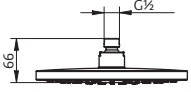
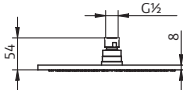
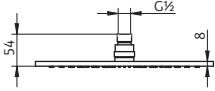
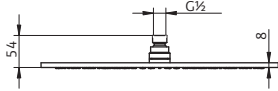
Mass	Ausstattung	Artikel-Nr.	Preis
	<b>Kopfbrause Rund, Basic</b> <ul style="list-style-type: none"> <li>· Oberfläche Chrom</li> <li>· zusätzlich mit weisser Sprayplatte</li> <li>· <b>Ø 225 mm; Höhe 14 mm</b></li> <li>· Kugelgelenk mit G<math>\frac{1}{2}</math>-Anschluss</li> <li>· Antikalk-Noppen</li> <li>· Durchfluss: 9 l/min*</li> </ul>	<b>1100077</b>	166,-
	<b>Kopfbrause Rund, flach</b> <ul style="list-style-type: none"> <li>· Messing, verchromt</li> <li>· <b>Ø 250 mm; Höhe 8 mm</b></li> <li>· Kugelgelenk mit G<math>\frac{1}{2}</math>-Anschluss</li> <li>· Antikalk-Noppen</li> <li>· Durchfluss: 9 l/min*</li> </ul>	<b>1100020</b>	253,-
<b>L</b>			
	<b>Kopfbrause Rund, flach</b> <ul style="list-style-type: none"> <li>· Messing, verchromt</li> <li>· <b>Ø 300 mm; Höhe 8 mm</b></li> <li>· Kugelgelenk mit G<math>\frac{1}{2}</math>-Anschluss</li> <li>· Antikalk-Noppen</li> <li>· Durchfluss: 9 l/min*</li> </ul>	<b>1100064</b>	336,-
<b>XL</b>			
	<b>Kopfbrause Rund, flach</b> <ul style="list-style-type: none"> <li>· Messing, verchromt</li> <li>· <b>Ø 400 mm; Höhe 8 mm</b></li> <li>· Kugelgelenk mit G<math>\frac{1}{2}</math>-Anschluss</li> <li>· Antikalk-Noppen</li> <li>· Durchfluss: 12 l/min*</li> </ul>	<b>1100066</b>	474,-
<b>XXL</b>			



Alle Massangaben unterliegen einer Toleranz von  $\pm 5$  mm.

\* Durchflusswerte gemessen bei 3 bar.

# SHOWER & CO!

## Kopfbrausen

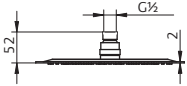
unverbindliche Preisempfehlung in SFr. (zzgl. MwSt.)

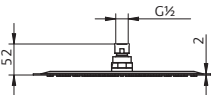
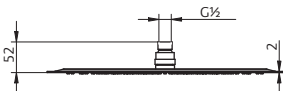
Mass	Ausstattung	Artikel-Nr.	Preis
 <p>Technical drawing of shower head L showing dimensions: 52 mm height, G<math>\frac{1}{2}</math> connection, and 2 mm thickness.</p>	<p><b>Kopfbrause Rund, super-flach</b></p> <ul style="list-style-type: none"> <li>· Edelstahl poliert</li> <li>· <b>∅ 250 mm; Höhe 2 mm</b></li> <li>· Kugelgelenk mit G<math>\frac{1}{2}</math>-Anschluss</li> <li>· Antikalk-Noppen</li> <li>· Durchfluss: 9 l/min*</li> </ul>	<b>1100052</b>	<b>253,-</b>
L			
			 <p>reddot design award winner 2013</p>
 <p>Technical drawing of shower head XL showing dimensions: 52 mm height, G<math>\frac{1}{2}</math> connection, and 2 mm thickness.</p>	<p><b>Kopfbrause Rund, super-flach</b></p> <ul style="list-style-type: none"> <li>· Edelstahl poliert</li> <li>· <b>∅ 300 mm; Höhe 2 mm</b></li> <li>· Kugelgelenk mit G<math>\frac{1}{2}</math>-Anschluss</li> <li>· Antikalk-Noppen</li> <li>· Durchfluss: 9 l/min*</li> </ul>	<b>1100054</b>	<b>336,-</b>
XL			
 <p>Technical drawing of shower head XXL showing dimensions: 52 mm height, G<math>\frac{1}{2}</math> connection, and 2 mm thickness.</p>	<p><b>Kopfbrause Rund, super-flach</b></p> <ul style="list-style-type: none"> <li>· Edelstahl poliert</li> <li>· <b>∅ 400 mm; Höhe 2 mm</b></li> <li>· Kugelgelenk mit G<math>\frac{1}{2}</math>-Anschluss</li> <li>· Antikalk-Noppen</li> <li>· Durchfluss: 12 l/min*</li> </ul>	<b>1100056</b>	<b>474,-</b>
XXL			

Alle Massangaben unterliegen einer Toleranz von  $\pm 5$  mm.

\* Durchflusswerte gemessen bei 3 bar.

# SHOWER & CO!

## Kopfbrausen

unverbindliche Preisempfehlung in SFr. (zzgl. MwSt.)

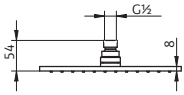
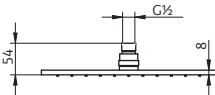
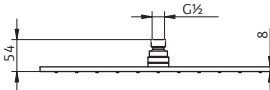
Mass	Ausstattung	Artikel-Nr.	Preis
	<p><b>Kopfbrause Eckig, flach</b></p> <ul style="list-style-type: none"> <li>· Messing, verchromt</li> <li>· <b>250 × 250 × 8 mm</b></li> <li>· Kugelgelenk mit G<math>\frac{1}{2}</math>-Anschluss</li> <li>· Antikalk-Noppen</li> <li>· Durchfluss: 9 l/min*</li> </ul>	<b>1100021</b>	253,-
<b>L</b>			
	<p><b>Kopfbrause Eckig, flach</b></p> <ul style="list-style-type: none"> <li>· Messing, verchromt</li> <li>· <b>300 × 300 × 8 mm</b></li> <li>· Kugelgelenk mit G<math>\frac{1}{2}</math>-Anschluss</li> <li>· Antikalk-Noppen</li> <li>· Durchfluss: 9 l/min*</li> </ul>	<b>1100065</b>	336,-
<b>XL</b>			
	<p><b>Kopfbrause Eckig, flach</b></p> <ul style="list-style-type: none"> <li>· Messing, verchromt</li> <li>· <b>400 × 400 mm × 8 mm</b></li> <li>· Kugelgelenk mit G<math>\frac{1}{2}</math>-Anschluss</li> <li>· Antikalk-Noppen</li> <li>· Durchfluss: 12 l/min*</li> </ul>	<b>1100067</b>	474,-
<b>XXL</b>			

Alle Massangaben unterliegen einer Toleranz von  $\pm 5$  mm.

\* Durchflusswerte gemessen bei 3 bar.

# SHOWER & CO!

## Kopfbrausen

unverbindliche Preisempfehlung in SFr. (zzgl. MwSt.)

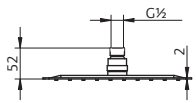
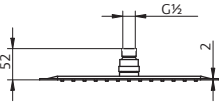
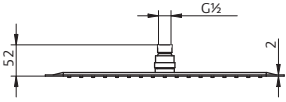
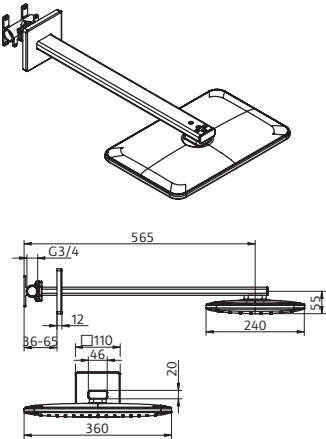
Mass	Ausstattung	Artikel-Nr.	Preis
 <p style="text-align: right;"><b>L</b></p>	<p><b>Kopfbrause Eckig, super-flach</b></p> <ul style="list-style-type: none"> <li>· Edelstahl poliert</li> <li>· <b>250 × 250 × 2 mm</b></li> <li>· Kugelgelenk mit G½-Anschluss</li> <li>· Antikalk-Noppen</li> <li>· Durchfluss: 9 l/min*</li> </ul>	<b>1100053</b>	253,-
 <p style="text-align: right;"><b>XL</b></p>	<p><b>Kopfbrause Eckig, super-flach</b></p> <ul style="list-style-type: none"> <li>· Edelstahl poliert</li> <li>· <b>300 × 300 × 2 mm</b></li> <li>· Kugelgelenk mit G½-Anschluss</li> <li>· Antikalk-Noppen</li> <li>· Durchfluss: 9 l/min*</li> </ul>	<b>1100055</b>	336,-
 <p style="text-align: right;"><b>XXL</b></p>	<p><b>Kopfbrause Eckig, super-flach</b></p> <ul style="list-style-type: none"> <li>· Edelstahl poliert</li> <li>· <b>400 × 400 × 2 mm</b></li> <li>· Kugelgelenk mit G½-Anschluss</li> <li>· Antikalk-Noppen</li> <li>· Durchfluss: 12 l/min*</li> </ul>	<b>1100057</b>	474,-
	<p><b>Kopfbrause mit Schwallfunktion und Wandarm</b></p> <ul style="list-style-type: none"> <li>· Oberfläche Chrom</li> <li>· Set Kopfbrause und Wandarm besteht aus: <ul style="list-style-type: none"> <li>· Unterputzkörper</li> <li>· Wandarm mit Blende</li> <li>· Kopfbrause mit Schwall und Regenbrause</li> </ul> </li> </ul> <p><b>Achtung:</b> Kopfbrause nicht schwenkbar Nicht mit anderen Wandarmen und Kopfbrausen kombinierbar Anschluss an 2 Abgängen der UP-Armatur</p> <p><b>Für einen optimalen Einsatz der Kopfbrause empfehlen wir ein Duschkabinenmass ≥ 100 × 100 cm.</b></p>	<b>1180060</b>	814,-

Alle Massangaben unterliegen einer Toleranz von ± 5 mm.

\* Durchflusswerte gemessen bei 3 bar.

# SHOWER & CO!

## Wand- / Deckenarme

unverbindliche Preisempfehlung in SFr. (zzgl. MwSt.)

Mass	Ausstattung	Artikel-Nr.	Preis
	<b>Wandarm, gebogen, mit Rosette Softcube</b> <ul style="list-style-type: none"> <li>· Oberfläche Chrom</li> <li>· Ausladung bis Mitte Auslauf: 440 mm</li> <li>· Anschluss G½</li> <li>· Rosette 70 × 70 mm</li> </ul>	<b>1180005</b>	117,-
	<b>Wandarm, gebogen, mit Rosette Rund</b> <ul style="list-style-type: none"> <li>· Oberfläche Chrom</li> <li>· Ausladung bis Mitte Auslauf: 440 mm</li> <li>· Anschluss G½</li> <li>· Rosette ø 70 mm</li> </ul>	<b>1100005</b>	117,-
	<b>Wandarm, gerade, mit Rosette Softcube</b> <ul style="list-style-type: none"> <li>· Oberfläche Chrom</li> <li>· Ausladung bis Mitte Auslauf: 440 mm</li> <li>· Anschluss G½</li> <li>· Rosette 70 × 70 mm</li> </ul>	<b>1180075</b>	117,-
	<b>Wandarm, gerade, mit Rosette Rund</b> <ul style="list-style-type: none"> <li>· Oberfläche Chrom</li> <li>· Ausladung bis Mitte Auslauf: 440 mm</li> <li>· Anschluss G½</li> <li>· Rosette ø 70 mm</li> </ul>	<b>1100075</b>	117,-
	<b>Wandarm, gerade, mit Rosette Eckig</b> <ul style="list-style-type: none"> <li>· Oberfläche Chrom</li> <li>· Ausladung bis Mitte Auslauf: 440 mm</li> <li>· Anschluss G½</li> <li>· Rosette 70 × 70 mm</li> </ul>	<b>1100062</b>	117,-

# SHOWER & CO!

## Wand- / Deckenarme

unverbindliche Preisempfehlung in SFr. (zzgl. MwSt.)

Mass	Ausstattung	Artikel-Nr.	Preis
	<b>Deckenarm, mit Rosette Softcube</b> <ul style="list-style-type: none"> <li>· Oberfläche Chrom</li> <li>· Länge: 140 mm</li> <li>· Anschluss G<math>\frac{1}{2}</math></li> <li>· Rosette 90 × 90 mm</li> </ul>	<b>1180006</b>	117,-
	<b>Deckenarm, mit Rosette Rund</b> <ul style="list-style-type: none"> <li>· Oberfläche Chrom</li> <li>· Länge: 140 mm</li> <li>· Anschluss G<math>\frac{1}{2}</math></li> <li>· Rosette <math>\varnothing</math> 60 mm</li> </ul>	<b>1100006</b>	117,-
	<b>Deckenarm, mit Rosette Eckig</b> <ul style="list-style-type: none"> <li>· Oberfläche Chrom</li> <li>· Länge: 140 mm</li> <li>· Anschluss G<math>\frac{1}{2}</math></li> <li>· Rosette 60 × 60 mm</li> </ul>	<b>1100063</b>	117,-

Alle Massangaben unterliegen einer Toleranz von  $\pm 5$  mm.





Softcube  
ab Seite 402



Rund  
ab Seite 405



Eckig  
ab Seite 409



# SHOWER & CO!

## Komplett Sets Softcube

unverbindliche Preisempfehlung in SFr. (zzgl. MwSt.)

	Ausstattung	Artikel-Nr.	Preis
	<p><b>Thermostat mit Softcube 2.0</b></p> <p>Shower Set 2.01 mit Safetouch-Thermostat-Armatur (siehe Seite 360)</p> <p>Oberfläche Chrom</p> <p><b>Set-Inhalt</b>            1 × Brausestange Softcube mit höhenverstellbarem Brausehalter            1 × Design-Handbrause AquaSwitch Softcube            1 × Brauseschlauch 1,5 m, Silber, mit beidseitiger Verdrehsicherung</p>	<p><b>1002201</b></p>	<p>523,-</p>
	<p><b>Shower Set 2.04 Softcube</b></p> <p>Oberfläche Chrom</p> <p><b>Set-Inhalt</b>            1 × Unterputz Sicherheitsthermostat Softcube, mit 38 °C-Sperre und 1–3-Wege Umsteller            1 × Wandarm, gebogen, mit Rosette Softcube            1 × Kopfbrause Softcube, super-flach 300 × 200 × 2 mm            1 × Design-Handbrause AquaSwitch Softcube            1 × Brauseschlauch 1,5 m, Silber, mit beidseitiger Verdrehsicherung            1 × Wandhalter Softcube            1 × Wandanschlussbogen Softcube</p> <p><b>Optional mit folgenden Varianten erhältlich:</b>            Deckenarm mit Rosette Softcube, (RKB10) + 0,-            Wandarm, gerade, mit Rosette Softcube, (RKB9) + 0,-            Kopfbrause Softcube, super-flach, 400 × 250 × 2 mm, (KB14) + 136,-            Kopfbrause Softcube, super-flach, 550 × 350 × 2 mm, (KB15) + 170,-            Regentraverse Lavida freihängend, 670 × 250 × 32 mm, Edelstahl poliert, (KB20) + 646,-            Regentraverse Lavida Walk In, 871–1.010 × 250 × 32 mm, Edelstahl poliert, (KB21) + 731,-            Regentraverse Lavida Walk In, 871–1.010 × 250 × 32 mm, Edelstahllook, (KB22) + 731,-</p> <p><b>Bitte gewünschte Option bei Bestellung angeben!</b></p> <p>Fertigbauset ohne Universal-Unterputz-Einbaubox (siehe Seite 368).  <b>Bitte separat bestellen!</b>  <b>Passende Universal-Unterputz-Einbaubox</b></p>	<p><b>1002204</b></p>	<p>1.152,-</p> <p><b>1100170</b> 166,-</p> <p><b>1100026-2</b> 200,-</p>
	<p>Verlängerungsset 26 mm</p>	<p><b>1100026-2</b></p>	<p>200,-</p>

# SHOWER & CO!

## Komplett Sets Softcube



unverbindliche Preisempfehlung in SFr. (zzgl. MwSt.)

	Ausstattung	Artikel-Nr.	Preis
	<b>Shower Set 2.05 Softcube</b>	<b>1002205</b>	<b>1.218,-</b>
	Oberfläche Chrom		
	<b>Set-Inhalt</b>		
	1 × Unterputz Sicherheitsthermostat Softcube, mit 38 °C -Sperrung und 1–3-Wege Umsteller		
	1 × Wandarm, gebogen, mit Rosette Softcube		
1 × Kopfbrause Softcube, super-flach 300 × 200 × 2 mm			
1 × Brausestange Softcube, mit höhenverstellbarem Brausehalter			
1 × Design-Handbrause AquaSwitch Softcube			
1 × Brauseschlauch 1,5 m, Silber, mit beidseitiger Verdrehsicherung			
1 × Wandanschlussbogen Softcube			
<b>Optional mit folgenden Varianten erhältlich:</b>			
Deckenarm mit Rosette Softcube, (RKB10)		+ 0,-	
Wandarm, gerade, mit Rosette Softcube, (RKB9)		+ 0,-	
Kopfbrause Softcube, super-flach, 400 × 250 × 2 mm, (KB14)		+ 136,-	
Kopfbrause Softcube, super-flach, 550 × 350 × 2 mm, (KB15)		+ 170,-	
Regentraverse Lavida freihängend, 670 × 250 × 32 mm, Edelstahl poliert, (KB20)		+ 646,-	
Regentraverse Lavida Walk In, 871–1.010 × 250 × 32 mm, Edelstahl poliert, (KB21)		+ 731,-	
Regentraverse Lavida Walk In, 871–1.010 × 250 × 32 mm, Edelstahllook, (KB22)		+ 731,-	
<b>Bitte gewünschte Option bei Bestellung angeben!</b>			
Fertigbauset ohne Universal-Unterputz-Einbaubox (siehe Seite 368).			
<b>Bitte separat bestellen!</b>			
<b>Passende Universal-Unterputz-Einbaubox</b>	<b>1100170</b>	<b>166,-</b>	
Verlängerungsset 26 mm	<b>1100026-2</b>	<b>200,-</b>	
	<b>Shower Set 2.09 Softcube</b>	<b>1002209</b>	<b>552,-</b>
	Oberfläche Chrom		
	<b>Set-Inhalt</b>		
	1 × Aufputz-Wannen-Thermostat 2.0		
	1 × Design-Handbrause AquaSwitch Softcube		
1 × Brauseschlauch 1,5 m, Silber, mit beidseitiger Verdrehsicherung			
1 × Wandhalter Softcube			

# SHOWER & CO!

## Komplett Sets Softcube

unverbindliche Preisempfehlung in SFr. (zzgl. MwSt.)

	Ausstattung	Artikel-Nr.	Preis
	<b>Shower Set 2.22 Softcube</b>	<b>1000222</b>	<b>561,-</b>
	<p>Oberfläche Chrom</p> <p><b>Set-Inhalt</b>            1 × Unterputz Einhebelmischer Softcube            1 × Brausestange Softcube, mit höhenverstellbarem Brausehalter            1 × Design-Handbrause AquaSwitch Softcube            1 × Brauseschlauch 1,5 m, Silber, mit beidseitiger Verdrehsicherung            1 × Wandanschlussbogen Softcube</p> <p>Fertigbauset ohne Universal-Unterputz-Einbaubox (siehe Seite 371).  <b>Bitte separat bestellen!</b>  <b>Passende Universal-Unterputz-Einbaubox</b></p>	<p><b>1100070</b></p>	<p><b>166,-</b></p>
	<b>Shower Set 2.25 Softcube</b>	<b>1000225</b>	<b>909,-</b>
	<p>Oberfläche Chrom</p> <p><b>Set-Inhalt</b>            1 × Unterputz Einhebelmischer Softcube, mit Umsteller            1 × Wandarm, gebogen, mit Rosette Softcube            1 × Kopfbrause Softcube, super-flach 300 × 200 × 2 mm            1 × Brausestange Softcube, mit höhenverstellbarem Brausehalter            1 × Design-Handbrause AquaSwitch Softcube            1 × Brauseschlauch 1,5 m, Silber, mit beidseitiger Verdrehsicherung            1 × Wandanschlussbogen Softcube</p> <p><b>Optional mit folgenden Varianten erhältlich:</b>            Deckenarm mit Rosette Softcube, (RKB10) + 0,-            Wandarm, gerade, mit Rosette Softcube, (RKB9) + 0,-            Kopfbrause Softcube, super-flach, 400 × 250 × 2 mm, (KB14) + 136,-            Kopfbrause Softcube, super-flach, 550 × 350 × 2 mm, (KB15) + 170,-            Regentraverse Lavida freihängend, 670 × 250 × 32 mm, Edelstahl poliert, (KB20) + 646,-            Regentraverse Lavida Walk In, 871–1.010 × 250 × 32 mm, Edelstahl poliert, (KB21) + 731,-            Regentraverse Lavida Walk In, 871–1.010 × 250 × 32 mm, Edelstahllook, (KB22) + 731,-</p> <p><b>Bitte gewünschte Option bei Bestellung angeben!</b></p> <p>Fertigbauset ohne Universal-Unterputz-Einbaubox (siehe Seite 371).  <b>Bitte separat bestellen!</b>  <b>Passende Universal-Unterputz-Einbaubox</b></p>	<p><b>1100070</b></p>	<p><b>166,-</b></p>
	<p>Verlängerungsset            Einbautiefe 114–140 mm</p>	<p><b>1180044</b></p>	<p><b>168,-</b></p>

# SHOWER & CO!

## Komplett Sets Rund



unverbindliche Preisempfehlung in SFr. (zzgl. MwSt.)

	Ausstattung	Artikel-Nr.	Preis
	<p><b>Shower Set 1.01 Rund</b></p> <ul style="list-style-type: none"> <li>· Oberfläche Chrom</li> <li>· Keramische Absperrung</li> </ul> <p><b>Set-Inhalt</b></p> <ul style="list-style-type: none"> <li>1 × Aufputz-Sicherheitsthermostat Rund, mit 38 °C-Sperre</li> <li>1 × Brausestange Rund, mit höhenverstellbarem Brausehalter</li> <li>1 × Design-Handbrause Rund, mit 3 Strahlarten:               <ul style="list-style-type: none"> <li>· Rain</li> <li>· SoftRain</li> <li>· Massage</li> </ul> </li> <li>1 × Brauseschlauch 1,5 m, Silber, mit beidseitiger Verdrehsicherung</li> </ul>	<b>1000101</b>	501,-
	<p><b>Shower Set 1.04 Rund</b></p> <p>Oberfläche Chrom</p> <p><b>Set-Inhalt</b></p> <ul style="list-style-type: none"> <li>1 × Unterputz-Sicherheitsthermostat Rund, mit 38 °C-Sperre und 1–3-Wege-Umsteller</li> <li>1 × Wandarm Rund, gebogen, mit Rosette</li> <li>1 × Kopfbrause Rund, flach, ø 250 mm; Höhe 8 mm</li> <li>1 × Design-Handbrause Rund, mit 3 Strahlarten: Rain, SoftRain, Massage,</li> <li>1 × Brauseschlauch 1,5 m, Silber, mit beidseitiger Verdrehsicherung</li> <li>1 × Wandhalter Rund</li> <li>1 × Wandanschlussbogen Rund</li> </ul> <p><b>Optional mit folgenden Varianten erhältlich:</b></p> <ul style="list-style-type: none"> <li>Deckenarm Rund, (RKB1) + 0,-</li> <li>Wandarm Rund, gerade, (RKB7) + 0,-</li> <li>Kopfbrause Rund, flach, ø 300 × 8 mm, (KB4) + 83,-</li> <li>Kopfbrause Rund, flach, ø 400 × 8 mm, (KB5) + 221,-</li> <li>Kopfbrause Rund, super-flach, ø 250 × 2 mm, (KB10) + 0,-</li> <li>Kopfbrause Rund, super-flach, ø 300 × 2 mm, (KB11) + 83,-</li> <li>Kopfbrause Rund, super-flach, ø 400 × 2 mm, (KB12) + 221,-</li> <li>Regentraverse Lavidia freihängend, 670 × 250 × 32 mm, Edelstahl poliert, (KB20) + 646,-</li> <li>Regentraverse Lavidia Walk In, 871–1.010 × 250 × 32 mm, Edelstahl poliert, (KB21) + 731,-</li> <li>Regentraverse Lavidia Walk In, 871–1.010 × 250 × 32 mm, Edelstahllook, (KB22) + 731,-</li> </ul> <p><b>Bitte gewünschte Option bei Bestellung angeben!</b></p> <p>Fertigbauset ohne Universal-Unterputz-Einbaubox (siehe Seite 368).</p> <p><b>Bitte separat bestellen!</b></p> <ul style="list-style-type: none"> <li><b>Passende Universal-Unterputz-Einbaubox</b> <b>1100170</b> 166,-</li> <li><b>Verlängerungsset 26 mm</b> <b>1100026-2</b> 200,-</li> </ul>	<b>1002104</b>	1.014,-

# SHOWER & CO!

## Komplett Sets Rund



unverbindliche Preisempfehlung in SFr. (zzgl. MwSt.)

	Ausstattung	Artikel-Nr.	Preis
	<p><b>Shower Set 1.05 Rund</b></p> <p>Oberfläche Chrom</p> <p><b>Set-Inhalt</b>            1 × Unterputz-Sicherheitsthermostat Rund, mit 38 °C-Sperre und 1–3-Wege-Umsteller            1 × Wandarm Rund, gebogen, mit Rosette            1 × Kopfbrause Rund, flach, ø 250 mm; Höhe 8 mm            1 × Brausestange Rund, mit höhenverstellbarem Brausehalter            1 × Design-Handbrause Rund, mit 3 Strahlarten: Rain, SoftRain, Massage            1 × Brauseschlauch 1,5 m, Silber, mit beidseitiger Verdrehsicherung            1 × Wandanschlussbogen Rund</p> <p><b>Optional mit folgenden Varianten erhältlich:</b>            Deckenarm Rund, (RKB1) + 0,-            Wandarm Rund, gerade, (RKB7) + 0,-            Kopfbrause Rund, flach, ø 300 × 8 mm, (KB4) + 83,-            Kopfbrause Rund, flach, ø 400 × 8 mm, (KB5) + 221,-            Kopfbrause Rund, super-flach, ø 250 × 2 mm, (KB10) + 0,-            Kopfbrause Rund, super-flach, ø 300 × 2 mm, (KB11) + 83,-            Kopfbrause Rund, super-flach, ø 400 × 2 mm, (KB12) + 221,-            Regentraverse Lavidia freihängend, 670 × 250 × 32 mm, Edelstahl poliert, (KB20) + 646,-            Regentraverse Lavidia Walk In, 871–1.010 × 250 × 32 mm, Edelstahl poliert, (KB21) + 731,-            Regentraverse Lavidia Walk In, 871–1.010 × 250 × 32 mm, Edelstahllook, (KB22) + 731,-</p> <p><b>Bitte gewünschte Option bei Bestellung angeben!</b></p> <p>Fertigbauset ohne Universal-Unterputz-Einbaubox (siehe Seite 368).  <b>Bitte separat bestellen!</b>  <b>Passende Universal-Unterputz-Einbaubox</b> 1100170 166,-            Verlängerungsset 26 mm 1100026-2 200,-</p>	<p><b>1002105</b></p>	<p>1.133,-</p>
	<p><b>Shower Set 1.09 Rund</b></p> <p>· Oberfläche Chrom            · Keramische Absperrung</p> <p><b>Set-Inhalt</b>            1 × Aufputz-Badewannen-Sicherheitsthermostat Rund, mit 38 °C-Sperre            1 × Design-Handbrause Rund, mit 3 Strahlarten:            · Rain            · SoftRain            · Massage            1 × Brauseschlauch 1,5 m, Silber, mit beidseitiger Verdrehsicherung            1 × Wandhalter Rund</p>	<p><b>1000109</b></p>	<p>642,-</p>

# SHOWER & CO!

## Komplett Sets Rund

unverbindliche Preisempfehlung in SFr. (zzgl. MwSt.)

	Ausstattung	Artikel-Nr.	Preis
	<p><b>Shower Set 1.21 Rund</b></p> <ul style="list-style-type: none"> <li>· Oberfläche Chrom</li> <li>· Keramische Absperrung</li> </ul> <p><b>Set-Inhalt</b></p> <ul style="list-style-type: none"> <li>1 × Aufputz-Sicherheitsthermostat Rund, mit 38 °C-Sperre</li> <li>1 × Brausestange Rund, <b>variabel</b> (Länge bis 800 mm) Abstand der Wandanbindung höhenvariabel</li> <li>1 × Design-Handbrause Rund, mit 3 Strahlarten: <ul style="list-style-type: none"> <li>· Rain</li> <li>· SoftRain</li> <li>· Massage</li> </ul> </li> <li>1 × Brauseschlauch 1,5 m, Silber, mit beidseitiger Verdrehsicherung</li> </ul> <p><b>Aufpreis für Brausestange Rund, variabel 1.100 mm</b></p>	<p><b>1000121</b></p>	<p>518,-</p>
	<p><b>Shower Set 1.22 Rund</b></p> <ul style="list-style-type: none"> <li>· Oberfläche Chrom</li> <li>· Keramische Absperrung</li> </ul> <p><b>Set-Inhalt</b></p> <ul style="list-style-type: none"> <li>1 × Unterputz-Sicherheitsthermostat Rund, mit 38 °C-Sperre und 1–3-Wege-Umsteller</li> <li>1 × Brausestange Rund, <b>variabel</b> (Länge bis 800 mm) Abstand der Wandanbindung höhenvariabel</li> <li>1 × Design-Handbrause Rund, mit 3 Strahlarten: <ul style="list-style-type: none"> <li>· Rain</li> <li>· SoftRain</li> <li>· Massage</li> </ul> </li> <li>1 × Brauseschlauch 1,5 m, Silber, mit beidseitiger Verdrehsicherung</li> <li>1 × Wandanschlussbogen Rund</li> </ul> <p>Fertigbauset ohne Universal-Unterputz-Einbaubox (siehe Seite 368). <b>Bitte separat bestellen!</b></p> <p><b>Passende Universal-Unterputz-Einbaubox</b></p> <p>Verlängerungsset 26 mm</p> <p><b>Aufpreis für Brausestange Rund, variabel 1.100 mm</b></p>	<p><b>1002122</b></p>	<p>725,-</p>
		<p><b>1100170</b></p>	<p>166,-</p>
		<p><b>1100026-2</b></p>	<p>200,-</p>
			<p>+ 34,-</p>

	Ausstattung	Artikel-Nr.	Preis
 <p><b>Ideal bei der Renovierung!</b></p>	<b>Shower Set 1.25 Rund</b>	<b>1002125</b>	1.150,-
	Oberfläche Chrom		
	<b>Set-Inhalt</b>		
	1 × Unterputz-Sicherheitsthermostat Rund, mit 38 °C-Sperre und 1–3-Wege-Umsteller		
	1 × Wandarm Rund, gebogen, mit Rosette		
	1 × Kopfbrause Rund, flach, ø 250 mm; Höhe 8 mm		
	1 × Brausestange Rund, <b>variabel</b> . (Länge bis 800 mm)		
	Abstand der Wandanbringung höhenvariabel		
	1 × Design-Handbrause Rund, mit 3 Strahlarten: Rain, SoftRain, Massage		
	1 × Brauseschlauch 1,5 m, Silber, mit beidseitiger Verdrehsicherung		
1 × Wandanschlussbogen Rund			
<b><u>Optional mit folgenden Varianten erhältlich:</u></b>			
Deckenarm Rund, (RKB1)			+ 0,-
Wandarm Rund, gerade, (RKB7)			+ 0,-
Brausestange Rund, variabel 1.100 mm			+ 34,-
Kopfbrause Rund, flach, ø 300 × 8 mm, (KB4)			+ 83,-
Kopfbrause Rund, flach, ø 400 × 8 mm, (KB5)			+ 221,-
Kopfbrause Rund, super-flach, ø 250 × 2 mm, (KB10)			+ 0,-
Kopfbrause Rund, super-flach, ø 300 × 2 mm, (KB11)			+ 83,-
Kopfbrause Rund, super-flach, ø 400 × 2 mm, (KB12)			+ 221,-
Regentraverse Lavida freihängend, 670 × 250 × 32 mm, Edelstahl poliert, (KB20)			+ 646,-
Regentraverse Lavida Walk In, 871–1.010 × 250 × 32 mm, Edelstahl poliert, (KB21)			+ 731,-
Regentraverse Lavida Walk In, 871–1.010 × 250 × 32 mm, Edelstahllook, (KB22)			+ 731,-
<b>Bitte gewünschte Option bei Bestellung angeben!</b>			
Fertigbausset ohne Universal-Unterputz-Einbaubox (siehe Seite 368).			
<b>Bitte separat bestellen!</b>			
<b>Passende Universal-Unterputz-Einbaubox</b>		<b>1100170</b>	166,-
Verlängerungsset 26 mm		<b>1100026-2</b>	200,-



# SHOWER & CO!

## Komplett Sets Eckig



unverbindliche Preisempfehlung in SFr. (zzgl. MwSt.)

	Ausstattung	Artikel-Nr.	Preis
	<b>Shower Set 3.01 Eckig</b>  Oberfläche Chrom  <b>Set-Inhalt</b> 1 × Aufputz-Einhebelmischer Eckig 1 × Brausestange Eckig, mit höhenverstellbarem Brausehalter 1 × Design-Handbrause Eckig 1 × Brauseschlauch 1,5 m, Silber, mit beidseitiger Verdrehsicherung	<b>1000301</b>	474,-
		<b>Shower Set 3.04 Eckig</b>  Oberfläche Chrom  <b>Set-Inhalt</b> 1 × Unterputz-Sicherheitsthermostat Eckig, mit 38 °C-Sperre und 1–3-Wege-Umsteller 1 × Wandarm Eckig, gerade, mit Rosette 1 × Kopfbrause Eckig, flach, 250 × 250 × 8 mm 1 × Design-Handbrause Eckig 1 × Brauseschlauch 1,5 m, Silber, mit beidseitiger Verdrehsicherung 1 × Wandhalter 1 × Wandanschlussbogen  <b>Optional mit folgenden Varianten erhältlich:</b> Deckenarm Eckig, (RKB12) + 0,- Kopfbrause Eckig, flach, 300 × 300 × 8 mm (KB7) + 83,- Kopfbrause Eckig, flach, 400 × 400 × 8 mm (KB8) + 221,- Kopfbrause Eckig, super-flach, 250 × 250 × 2 mm (KB16) + 0,- Kopfbrause Eckig, super-flach, 300 × 300 × 2 mm (KB17) + 83,- Kopfbrause Eckig, super-flach, 400 × 400 × 2 mm (KB18) + 221,- Regentraverse Lavida freihängend, 670 × 250 × 32 mm, Edelstahl poliert, (KB20) + 646,- Regentraverse Lavida Walk In, 871–1.010 × 250 × 32 mm, Edelstahl poliert, (KB21) + 731,- Regentraverse Lavida Walk In, 871–1.010 × 250 × 32 mm, Edelstahllook, (KB22) + 731,- <b>Bitte gewünschte Option bei Bestellung angeben!</b>  Fertigbauset ohne Universal-Unterputz-Einbaubox (siehe Seite 368). <b>Bitte separat bestellen!</b> <b>Passende Universal-Unterputz-Einbaubox</b>	<b>1002304</b>
		<b>1100170</b>	166,-
	Verlängerungsset 26 mm	<b>1100026-2</b>	200,-

# SHOWER & CO!

## Komplett Sets Eckig

unverbindliche Preisempfehlung in SFr. (zzgl. MwSt.)

	Ausstattung	Artikel-Nr.	Preis
	<p><b>Shower Set 3.05 Eckig</b></p> <p>Oberfläche Chrom</p> <p><b>Set-Inhalt</b>            1 × Unterputz-Sicherheitsthermostat Eckig, mit 38 °C-Sperre und 1–3-Wege-Umsteller            1 × Wandarm Eckig, gerade, mit Rosette            1 × Kopfbrause Eckig, flach, 250 × 250 × 8 mm            1 × Brausestange Eckig, mit höhenverstellbarem Brausehalter            1 × Design-Handbrause Eckig            1 × Brauseschlauch 1,5 m, Silber, mit beidseitiger Verdrehsicherung            1 × Wandanschlussbogen</p> <p><b>Optional mit folgenden Varianten erhältlich:</b>            Deckenarm Eckig, (RKB12) + 0,-            Kopfbrause Eckig, flach, 300 × 300 × 8 mm (KB7) + 83,-            Kopfbrause Eckig, flach, 400 × 400 × 8 mm (KB8) + 221,-            Kopfbrause Eckig, super-flach, 250 × 250 × 2 mm (KB16) + 0,-            Kopfbrause Eckig, super-flach, 300 × 300 × 2 mm (KB17) + 83,-            Kopfbrause Eckig, super-flach, 400 × 400 × 2 mm (KB18) + 221,-            Regentraverse Lavida freihängend, 670 × 250 × 32 mm, Edelstahl poliert, (KB20) + 646,-            Regentraverse Lavida Walk In, 871–1.010 × 250 × 32 mm, Edelstahl poliert, (KB21) + 731,-            Regentraverse Lavida Walk In, 871–1.010 × 250 × 32 mm, Edelstahllook, (KB22) + 731,-</p> <p><b>Bitte gewünschte Option bei Bestellung angeben!</b></p> <p>Fertigbauset ohne Universal-Unterputz-Einbaubox (siehe Seite 368).  <b>Bitte separat bestellen!</b>  <b>Passende Universal-Unterputz-Einbaubox</b> <b>1100170</b> 166,-            Verlängerungsset 26 mm <b>1100026-2</b> 200,-</p>	<p><b>1002305</b></p>	<p>1.171,-</p>
	<p><b>Shower Set 3.09 Eckig</b></p> <p>Oberfläche Chrom</p> <p><b>Set-Inhalt</b>            1 × Aufputz-Badewannen-Einhebelmischer Eckig            1 × Design-Handbrause Eckig            1 × Brauseschlauch 1,5 m, Silber, mit beidseitiger Verdrehsicherung            1 × Wandhalter</p>	<p><b>1000309</b></p>	<p>504,-</p>

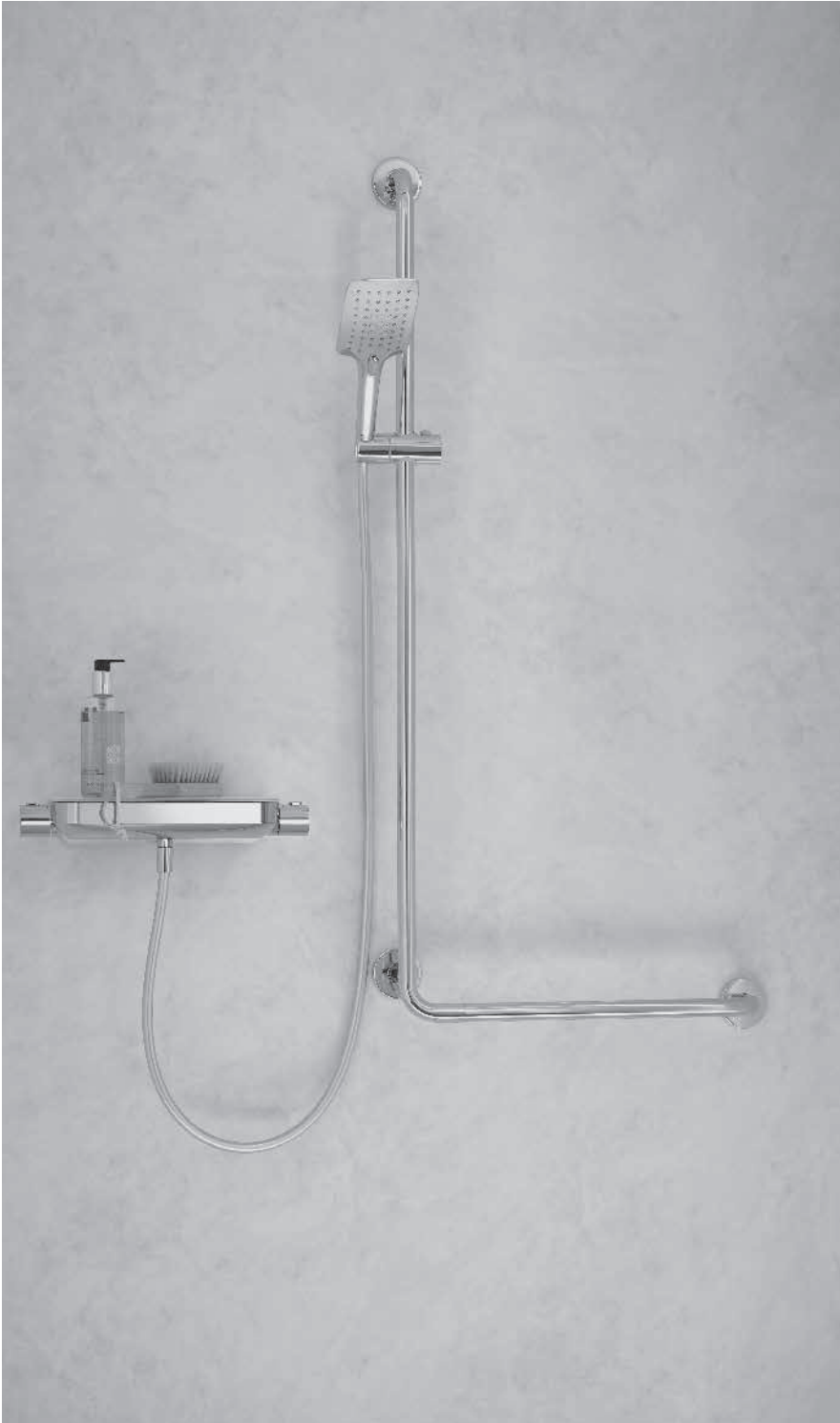





Komfort & Pflege

5 JAHRE  
QUALITÄTS-  
GARANTIE

## KOMFORT & PFLEGE

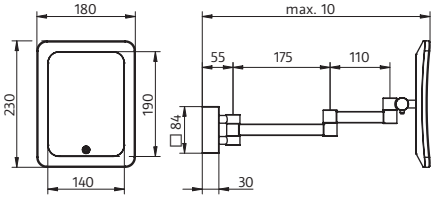
Kosmetikspiegel Wandmodelle – lieferbar ab Juli 2019 –

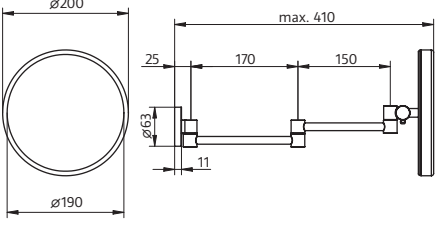
unverbindliche Preisempfehlung in SFr. (zzgl. MwSt.)





Mass	Beschreibung	Artikel-Nr.	Preis
 <p data-bbox="97 1055 571 1144">Diese Leuchte enthält eingebaute LED-Lampen der Energieeffizienzklasse <b>A+</b> (3 kWh/1.000h)</p>	<p data-bbox="598 293 1098 331"><b>Kosmetikspiegel Wandmodell, Softcube</b></p> <ul data-bbox="598 360 1098 600" style="list-style-type: none"> <li>· Wandmodell für Netzanschluss</li> <li>· Konkaver Spiegel, ca. 229 × 280 mm</li> <li>· Schwenkbar</li> <li>· Vergrößerung 5-fach</li> <li>· LED-Beleuchtung, 3 Watt</li> <li>· Lichtfarbe ca. 5500 K (Tageslichtweiss)</li> <li>· Sensor-Schalter in der Spiegelfläche</li> <li>· Oberfläche Chrom</li> </ul> 	100033	423,-
	<p data-bbox="598 1200 1098 1238"><b>Kosmetikspiegel Wandmodell, Rund</b></p> <ul data-bbox="598 1267 1098 1417" style="list-style-type: none"> <li>· Wandmodell, unbeleuchtet</li> <li>· Konkaver Spiegel, <math>\varnothing</math> ca. 200 mm</li> <li>· Schwenkbar</li> <li>· Vergrößerung 5-fach</li> <li>· Oberfläche: Chrom</li> </ul> 	100036	151,-

Alle Massangaben unterliegen einer Toleranz von  $\pm 5$  mm.

# KOMFORT & PFLEGE

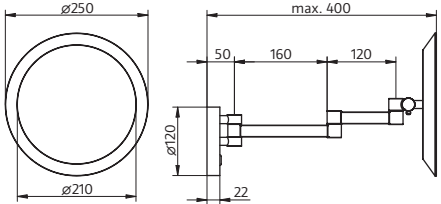
## Kosmetikspiegel Wandmodelle – lieferbar ab Juli 2019 –

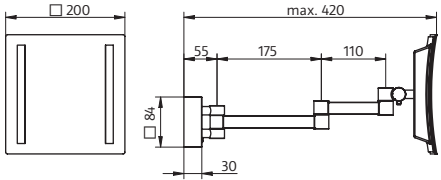
unverbindliche Preisempfehlung in SFr. (zzgl. MwSt.)

Mass	Beschreibung	Artikel-Nr.	Preis
 <p>Diese Leuchte enthält eingebaute LED-Lampen der Energieeffizienzklasse <b>A+</b> (3 kWh/1.000h)</p>	<p><b>Kosmetikspiegel Wandmodell, Rund</b></p> <ul style="list-style-type: none"> <li>· Wandmodell für Netzanschluss</li> <li>· Konkaver Spiegel, <math>\varnothing</math> ca. 240 mm</li> <li>· Schwenkbar</li> <li>· Vergrößerung 5-fach</li> <li>· LED-Beleuchtung, 3 Watt</li> <li>· Lichtfarbe ca. 5500 K (Tageslichtweiss)</li> <li>· Sensor-Schalter im Sockel</li> <li>· Oberfläche: Chrom</li> </ul> 	<p><b>100035</b></p>	<p><b>336,-</b></p>
 <p>Diese Leuchte enthält eingebaute LED-Lampen der Energieeffizienzklasse <b>A+</b> (3 kWh/1.000h)</p>	<p><b>Kosmetikspiegel Wandmodell, Eckig</b></p> <ul style="list-style-type: none"> <li>· Wandmodell für Netzanschluss</li> <li>· Konkaver Spiegel, ca. 200 × 200 mm</li> <li>· Schwenkbar</li> <li>· Vergrößerung 5-fach</li> <li>· LED-Beleuchtung, 3 Watt</li> <li>· Lichtfarbe ca. 5500 K (Tageslichtweiss)</li> <li>· Sensor-Schalter im Sockel</li> <li>· Oberfläche: Chrom</li> </ul> 	<p><b>100037</b></p>	<p><b>389,-</b></p>

Alle Massangaben unterliegen einer Toleranz von  $\pm 5$  mm.

Komfort & Pflege

# KOMFORT & PFLEGE

## Kosmetikspiegel Standmodelle – lieferbar ab Juli 2019 –

unverbindliche Preisempfehlung in SFr. (zzgl. MwSt.)

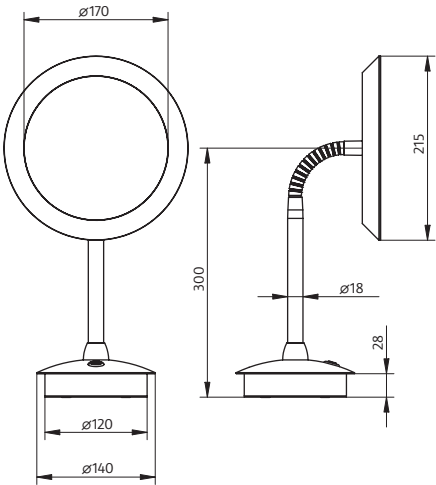
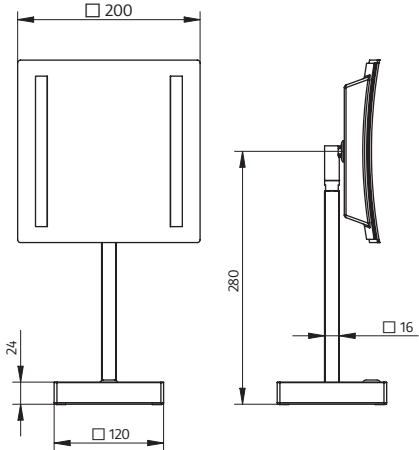
Mass	Beschreibung	Artikel-Nr.	Preis
 <p data-bbox="97 1055 571 1144">Diese Leuchte enthält eingebaute LED-Lampen der Energieeffizienzklasse <b>A+</b> (3 kWh/1.000h)</p>	<p data-bbox="598 300 959 329"><b>Kosmetikspiegel Standmodell, Rund</b></p> <ul data-bbox="598 360 991 600" style="list-style-type: none"> <li>· Standmodell, batteriebetrieben (4x AA)</li> <li>· Konkaver Spiegel, <math>\varnothing</math> ca. 215 mm</li> <li>· Schwenkbar</li> <li>· Vergrößerung 5-fach</li> <li>· LED-Beleuchtung, 3 Watt</li> <li>· Lichtfarbe ca. 5500 K (Tageslichtweiss)</li> <li>· Sensor-Schalter im Sockel</li> <li>· Oberfläche: Chrom</li> </ul>	100034	270,-
 <p data-bbox="97 1962 571 2051">Diese Leuchte enthält eingebaute LED-Lampen der Energieeffizienzklasse <b>A+</b> (3 kWh/1.000h)</p>	<p data-bbox="598 1205 959 1234"><b>Kosmetikspiegel Standmodell, Eckig</b></p> <ul data-bbox="598 1265 991 1505" style="list-style-type: none"> <li>· Standmodell, batteriebetrieben (4x AA)</li> <li>· Konkaver Spiegel, ca. 200 x 200 mm</li> <li>· Schwenkbar</li> <li>· Vergrößerung 5-fach</li> <li>· LED-Beleuchtung, 3 Watt</li> <li>· Lichtfarbe ca. 5500 K (Tageslichtweiss)</li> <li>· Sensor-Schalter im Sockel</li> <li>· Oberfläche: Chrom</li> </ul>	100038	295,-

Alle Massangaben unterliegen einer Toleranz von  $\pm 5$  mm.

# KOMFORT & PFLEGE

Duschaccessoires Atelier – **lieferbar ab Juli 2019** –

unverbindliche Preisempfehlung in SFr. (zzgl. MwSt.)

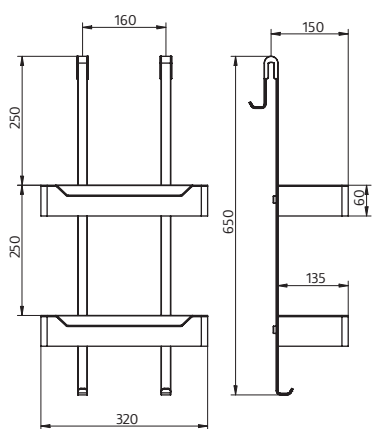
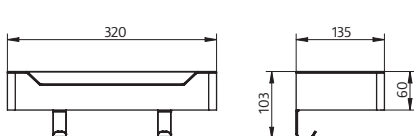
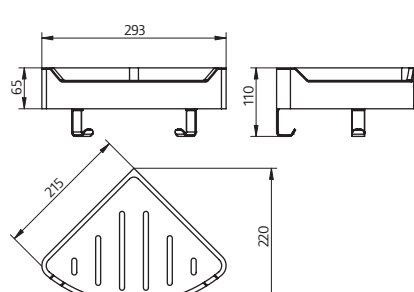
Mass	Beschreibung	Artikel-Nr.	Preis
 <p><b>Glassaufnahme passend von 5-8 mm Glasstärke</b></p>	<p><b>Dusch-Butler Atelier, 2-teilig</b></p> <ul style="list-style-type: none"> <li>· Oberfläche Chrom· 2 Duschkörbe</li> <li>· 2 zur Reinigung herausnehmbare Kunststoff-Einsätze, Weiss</li> <li>· 2 Haken aussen für Duschtücher</li> <li>· 2 Haken innen für Utensilien oder zur Aufnahme eines Glaswischers, s. S. 423 <b>(Glaswischer nicht im Lieferumfang enthalten)</b></li> </ul>	<b>100047</b>	<b>270,-</b>
	<p><b>Duschkorb Atelier, Wandmodell</b></p> <ul style="list-style-type: none"> <li>· Oberfläche Chrom</li> <li>· 1 zur Reinigung herausnehmbarer Kunststoff-Einsatz, Weiss</li> <li>· 2 optional montierbare Haken für Utensilien oder zur Aufnahme eines Glaswischers, s. S. 423 <b>(Glaswischer nicht im Lieferumfang enthalten)</b></li> </ul>	<b>100060</b>	<b>125,-</b>
	<p><b>Duschkorb Atelier, Eckmodell</b></p> <ul style="list-style-type: none"> <li>· Oberfläche Chrom</li> <li>· 1 zur Reinigung herausnehmbarer Kunststoff-Einsatz, Weiss</li> <li>· 2 optional montierbare Haken für Utensilien</li> </ul>	<b>100061</b>	<b>134,-</b>





Komfort & Pflege

Alle Massangaben unterliegen einer Toleranz von ± 5 mm.

# KOMFORT & PFLEGE

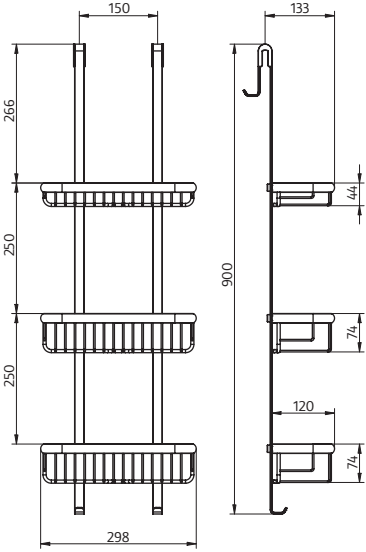
## Duschaccessoires Premium – lieferbar ab Juli 2019 –

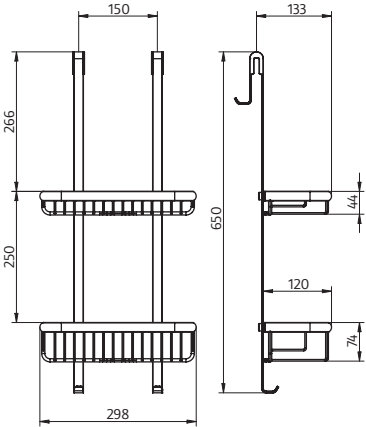
unverbindliche Preisempfehlung in SFr. (zzgl. MwSt.)

Mass	Beschreibung	Artikel-Nr.	Preis
 <p data-bbox="140 1120 384 1176"><b>Glassaufnahme passend von 5-8 mm Glasstärke</b></p>	<p data-bbox="600 304 919 333"><b>Dusch-Butler Premium, 3-teilig</b></p> <ul data-bbox="600 365 1082 573" style="list-style-type: none"> <li>· Oberfläche Chrom</li> <li>· 2 Duschkörbe hoch</li> <li>· 1 Duschkorb flach</li> <li>· 2 Haken aussen für Duschtücher</li> <li>· 2 Haken innen für Utensilien oder zur Aufnahme eines Glaswischers, s. S.423</li> </ul> <p data-bbox="611 544 1082 573"><b>(Glaswischer nicht im Lieferumfang enthalten)</b></p> 	100048	321,-
 <p data-bbox="140 2027 384 2083"><b>Glassaufnahme passend von 5-8 mm Glasstärke</b></p>	<p data-bbox="600 1207 919 1236"><b>Dusch-Butler Premium, 2-teilig</b></p> <ul data-bbox="600 1267 1082 1476" style="list-style-type: none"> <li>· Oberfläche Chrom</li> <li>· 1 Duschkorb hoch</li> <li>· 1 Duschkorb flach</li> <li>· 2 Haken aussen für Duschtücher</li> <li>· 2 Haken innen für Utensilien oder zur Aufnahme eines Glaswischers, s. S. 423</li> </ul> <p data-bbox="611 1447 1082 1476"><b>(Glaswischer nicht im Lieferumfang enthalten)</b></p> 	100049	253,-

Alle Massangaben unterliegen einer Toleranz von ± 5 mm.



# KOMFORT & PFLEGE

## Duschaccessoires Premium – lieferbar ab Juli 2019 –

unverbindliche Preisempfehlung in SFr. (zzgl. MwSt.)

Mass	Beschreibung	Artikel-Nr.	Preis
	<p><b>Duschkorb Premium Wandmodell, 2-teilig</b></p> <ul style="list-style-type: none"> <li>· Oberfläche Chrom</li> <li>· 1 Duschkorb flach</li> <li>· 1 Duschkorb hoch</li> <li>· 2 Haken für Utensilien oder zur Aufnahme eines Glaswischers, s. S. 423 <b>(Glaswischer nicht im Lieferumfang enthalten)</b></li> </ul>	100062	236,-
	<p><b>Duschkorb Premium Eckmodell, 2-teilig</b></p> <ul style="list-style-type: none"> <li>· Oberfläche Chrom</li> <li>· 1 Duschkorb flach</li> <li>· 1 Duschkorb hoch</li> <li>· 2 Haken für Utensilien</li> </ul>	100063	253,-

Alle Massangaben unterliegen einer Toleranz von ± 5 mm.

# KOMFORT & PFLEGE

Duschaccessoires Premium – lieferbar ab Juli 2019 –

unverbindliche Preisempfehlung in SFr. (zzgl. MwSt.)

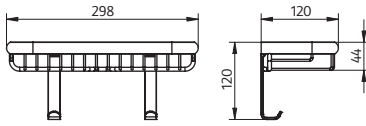
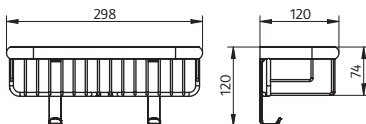
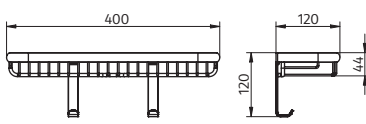
Mass	Beschreibung	Artikel-Nr.	Preis
	<p><b>Duschkorb Premium Wandmodell, flach</b></p> <ul style="list-style-type: none"> <li>· Oberfläche Chrom</li> <li>· 2 optional montierbare Haken für Utensilien oder zur Aufnahme eines Glaswischers, s. S. 423 <b>(Glaswischer nicht im Lieferumfang enthalten)</b></li> </ul>	<b>100064</b>	108,-
	<p><b>Duschkorb Premium Wandmodell, hoch</b></p> <ul style="list-style-type: none"> <li>· Oberfläche Chrom</li> <li>· 2 optional montierbare Haken für Utensilien oder zur Aufnahme eines Glaswischers, s. S. 423 <b>(Glaswischer nicht im Lieferumfang enthalten)</b></li> </ul>	<b>100065</b>	117,-
	<p><b>Duschkorb Premium Wandmodell, breit</b></p> <ul style="list-style-type: none"> <li>· Oberfläche Chrom</li> <li>· 2 optional montierbare Haken für Utensilien oder zur Aufnahme eines Glaswischers, s. S. 423 <b>(Glaswischer nicht im Lieferumfang enthalten)</b></li> </ul>	<b>100066</b>	125,-

Alle Massangaben unterliegen einer Toleranz von ± 5 mm.

# KOMFORT & PFLEGE

Duschaccessoires Premium – lieferbar ab Juli 2019 –

unverbindliche Preisempfehlung in SFr. (zzgl. MwSt.)

Mass	Beschreibung	Artikel-Nr.	Preis
	<p><b>Duschkorb Premium Eckmodell, flach</b></p> <ul style="list-style-type: none"> <li>· Oberfläche Chrom</li> <li>· 2 optional montierbare Haken für Utensilien</li> </ul>	<b>100067</b>	117,-
	<p><b>Duschkorb Premium Eckmodell, hoch</b></p> <ul style="list-style-type: none"> <li>· Oberfläche Chrom</li> <li>· 2 optional montierbare Haken für Utensilien</li> </ul>	<b>100068</b>	125,-
	<p><b>Duschkorb Premium Shower-Set-Modell, hoch</b></p> <ul style="list-style-type: none"> <li>· Oberfläche Chrom</li> <li>· Kombinierbar mit allen HSK-Shower-Sets (s. S. 340–359)</li> </ul>	<b>100069</b>	117,-



Komfort & Pflege

Alle Massangaben unterliegen einer Toleranz von ± 5 mm.

# KOMFORT & PFLEGE

## Griffe

unverbindliche Preisempfehlung in SFr. (zzgl. MwSt.)

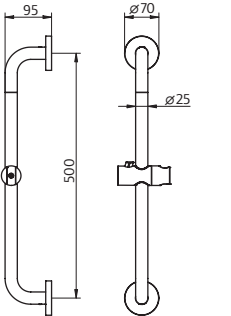
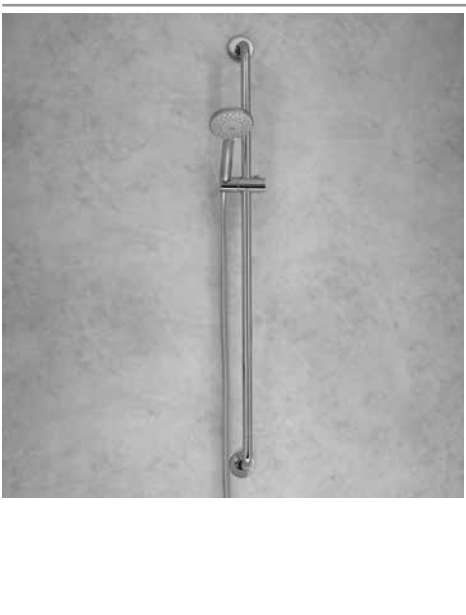
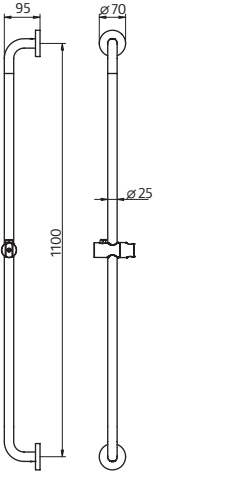

	Beschreibung	Artikel-Nr.	Preis
	<p><b>Haltegriff, universal</b> für Wandmontage</p> <p>Länge 1.000 mm Länge 500 mm</p> <p><b>Bitte gewünschte Länge angeben</b></p> <ul style="list-style-type: none"> <li>· Oberfläche Chrom</li> <li>· Ganzmetall-Wandhalter</li> <li>· ergonomisches Griffprofil</li> <li>· Vertikale und horizontale Montage</li> </ul>	<p><b>100030</b> <b>100030</b></p>	<p>336,- 253,-</p>
	<p><b>Solida Stützgriff, Gerade</b></p> <p>Länge 500 mm</p> <ul style="list-style-type: none"> <li>· Oberfläche Chrom</li> <li>· Belastbarkeit bis 100 kg</li> <li>· Inkl. höhenverstellbaren Brausehalter</li> <li>· Vertikale und horizontale Montage</li> <li>· Lieferumfang ohne Handbrause und Brauseschlauch</li> </ul>		<p><b>1500008</b> 219,-</p>
	<p><b>Solida Stützgriff, Gerade</b></p> <p>Länge 1.100 mm</p> <ul style="list-style-type: none"> <li>· Oberfläche Chrom</li> <li>· Belastbarkeit bis 100 kg</li> <li>· Inkl. höhenverstellbaren Brausehalter</li> <li>· Vertikale und horizontale Montage</li> <li>· Lieferumfang ohne Handbrause und Brauseschlauch</li> </ul>		<p><b>1500009</b> 270,-</p>

Alle Massangaben unterliegen einer Toleranz von ± 5 mm.

# KOMFORT & PFLEGE

## Griffe

unverbindliche Preisempfehlung in SFr. (zzgl. MwSt.)

	Beschreibung	Artikel-Nr.	Preis
	<p><b>Solida Stützgriff, L-Form</b></p> <p>1.100 × 500 mm</p> <ul style="list-style-type: none"> <li>• Oberfläche Chrom</li> <li>• Belastbarkeit bis 100 kg</li> <li>• Inkl. höhenverstellbaren Brausehalter</li> <li>• Montage links und rechts möglich</li> <li>• Lieferumfang ohne Handbrause und Brauseschlauch</li> </ul>	<p><b>1500010</b></p>	<p>440,-</p>
	<p><b>Solida Stützgriff, T-Form</b></p> <p>1.100 × 500 mm</p> <ul style="list-style-type: none"> <li>• Oberfläche Chrom</li> <li>• Belastbarkeit bis 100 kg</li> <li>• Inkl. höhenverstellbaren Brausehalter</li> <li>• Lieferumfang ohne Handbrause und Brauseschlauch</li> </ul>	<p><b>1500011</b></p>	<p>491,-</p>

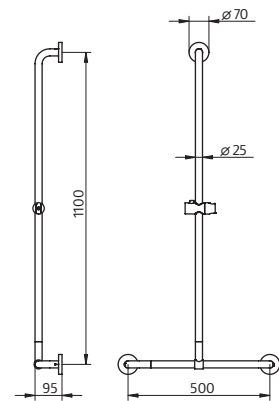
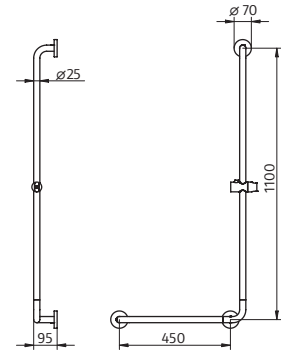

Alle Massangaben unterliegen einer Toleranz von ± 5 mm.

# KOMFORT & PFLEGE

## Griffe und Duschsitz

unverbindliche Preisempfehlung in SFr. (zzgl. MwSt.)

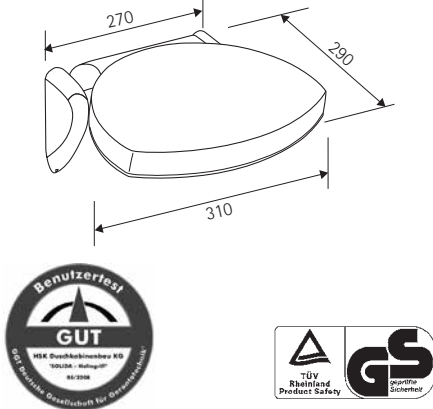
	Beschreibung	Artikel-Nr.	Preis
	<p><b>Solida-Haltegriff, Chrom</b></p> <ul style="list-style-type: none"> <li>· TÜV-geprüfte Sicherheit (nach EN12520, EN1022, EN1728)</li> <li>· Sicherer Halt für unterschiedlichste Anforderungen</li> <li>· Einfache Montage durch Bohrschablone und Vormontage</li> </ul>	<p><b>1500001</b></p>	<p><b>219,-</b></p>
	<p><b>Solida-Duschsitz</b></p> <ul style="list-style-type: none"> <li>· TÜV-geprüfte Sicherheit (nach EN12520, EN1022, EN1728)</li> <li>· Belastbarkeit des Sitzes bis 130 kg</li> <li>· Platzsparendes Hochklappen der Sitzfläche</li> <li>· Sitzfläche aus hygienischem PU-Material, Silber-Grau</li> <li>· Sitzfläche zur Reinigung leicht entnehmbar</li> </ul>	<p><b>1500003</b></p>	<p><b>336,-</b></p>

Alle Massangaben unterliegen einer Toleranz von ± 5 mm.

# KOMFORT & PFLEGE

## Duschaccessoires

unverbindliche Preisempfehlung in SFr. (zzgl. MwSt.)

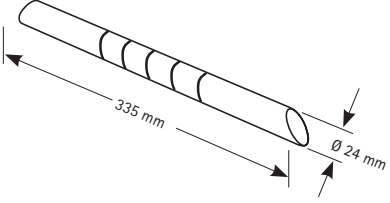
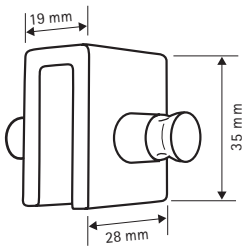
	Beschreibung	Artikel-Nr.	Preis
	<b>Fuss-Stütze, universal</b> <ul style="list-style-type: none"> <li>• Ganzmetall, Chrom</li> <li>• 5 Anti-Slip-Ringe</li> </ul>	<b>100025</b>	66,-
	<b>Doppelhaken, universal</b> <ul style="list-style-type: none"> <li>• Ganzmetall, Chrom</li> <li>• für 5 – 8 mm Glasstärke</li> <li>• unsichtbare Befestigung</li> </ul>	<b>100024</b>	42,-
	<b>Glaswischer, 250 mm breit, VE 5 Stück</b> <ul style="list-style-type: none"> <li>• inkl. Wandhalter</li> </ul>	<b>100015</b>	219,-
	<b>Glaswischer, 400 mm breit, VE 5 Stück</b> <ul style="list-style-type: none"> <li>• inkl. Wandhalter</li> </ul>	<b>100040</b>	253,-
	<b>Bitte gewünschte Breite angeben.</b>		





Komfort & Pflege

Alle Massangaben unterliegen einer Toleranz von ± 5 mm.

## KOMFORT & PFLEGE

Bei den hier aufgeführten Preisen handelt es sich um unverbindliche Preisempfehlung in SFr. (zzgl. MwSt.)  
Bitte fragen Sie nach Ihren Netto-Einkaufspreisen.

	Beschreibung	Artikel-Nr.	Preis
	<p><b>Edelglas Cleaner</b></p> <ul style="list-style-type: none"> <li>· Spezial-Reinigung und Pflege für werkseitig versiegelte Glasflächen</li> </ul> <p>500 ml, VE 12 Stück = 1 Karton</p>	<b>100016</b>	253,-
	<p><b>Glasschild – Oberflächenschutz</b></p> <ul style="list-style-type: none"> <li>· Versiegelt, imprägniert und pflegt Glasflächen</li> </ul> <p>100 ml, VE 24 Stück = 1 Karton</p>	<b>100010</b>	253,-
	<p><b>Edelglas-Set</b></p> <ul style="list-style-type: none"> <li>· Zur nachträglichen Edelglas-Versiegelung</li> </ul>	<b>100017</b>	127,-





Design-Heizkörper

5 JAHRE  
QUALITÄTS-  
GARANTIE

# DESIGNHEIZKÖRPER

unverbindliche Preisempfehlung in SFr. (zzgl. MwSt.)

Line Two	Masse (mm)	Füllvolumen (liter)	Leergewicht (kg)	Wärmeleistung in Watt			Artikel-Nr.	Weiss	Graphit-Schwarz	Sonderfarben
				EN 442 75 65 20	70 55 24	55 45 20				
Anschlussmasse	600 × 1.230	15,3	26,1	995	709	522	<b>8066123</b>	814,-	977,-	1.173,-
	600 × 1.770	21,9	37,3	1.423	1.015	746	<b>8066177</b>	1.028,-	1.232,-	1.482,-

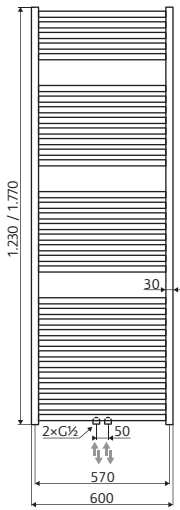

### Serienmässig mit Mittelanschluss.

Anschluss-Set (bestehend aus Anschluss- und Thermostatarmatur) nicht im Lieferumfang enthalten.

Maximaler Betriebsdruck 5 bar.

Misch- und Elektrobetrieb nicht möglich.

Keine Sondermasse möglich.

*Soll ein Heizkostenverteiler (HKV) zur Heizkostenerfassung am Heizkörper installiert werden, wenden Sie sich bitte vor dem Kauf des Heizkörpers an den Hersteller dieser Geräte.*

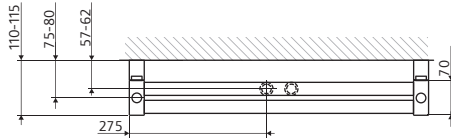

### Passendes Anschluss-Set

- Mittelanschluss Wand, Eckvariante
- Mittelanschluss Boden, Durchgangsvariante

### Passende Klemmverschraubung

- Set für Kupfer-Rohre (2 Stück 15×1 Cu)
- Set für PEX-Rohre (2 Stück 16×2 Pex)

Artikel-Nr.	Chrom
<b>890829</b>	219,-
<b>890832</b>	219,-
<b>890011</b>	23,-
<b>890012</b>	27,-

# DESIGNHEIZKÖRPER

unverbindliche Preisempfehlung in SFr. (zzgl. MwSt.)

Line Plus	Masse (mm)	empf. Heizstab in Watt	Füllvolumen (liter)	Leergewicht (kg)	Wärmeleistung in Watt			Artikel-Nr.	Weiss	Graphit-Schwarz	Sonderfarben
					EN 442 75 65 20	70 55 24	55 45 20				
Anschlussmasse	500 × 1.775	900	12,0	19,2	1.067	761	560	<b>8085178</b>	654,-	785,-	941,-
	600 × 1.215	600	9,5	15,5	765	545	400	<b>8086122</b>	527,-	632,-	758,-
	600 × 1.775	900	13,9	22,6	1.265	902	663	<b>8086178</b>	688,-	826,-	991,-
<b>Raumteiler-Montageset</b>								<b>890720</b>	76,-	-	110,-

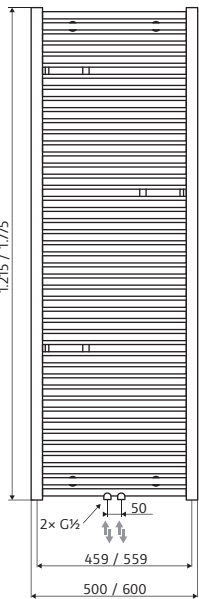

### Serienmässig mit Mittelanschluss.

Anschluss-Set (bestehend aus Anschluss- und Thermostatarmatur) nicht im Lieferumfang enthalten.

Maximaler Betriebsdruck 10 bar.

**Die vorstehenden Handtuchröhren werden nicht vollständig durchströmt, daher erwärmen diese sich nur leicht!**

**Keine Sondermasse möglich.**

*Soll ein Heizkostenverteiler (HKV) zur Heizkostenerfassung am Heizkörper installiert werden, wenden Sie sich bitte vor dem Kauf des Heizkörpers an den Hersteller dieser Geräte.*

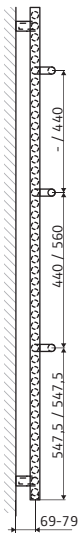
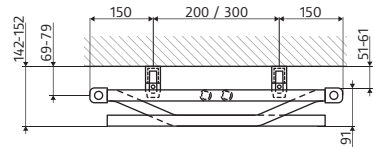

### Passendes Anschluss-Set

Mittelanschluss Wand, Eckvariante  
Mittelanschluss Boden, Durchgangsvariante



### Passende Klemmverschraubung

Set für Kupfer-Rohre (2 Stück 15×1 Cu)  
Set für PEX-Rohre (2 Stück 16×2 Pex)

Artikel-Nr.	Chrom
<b>890829</b>	219,-
<b>890832</b>	219,-
<b>890011</b>	23,-
<b>890012</b>	27,-

# DESIGNHEIZKÖRPER

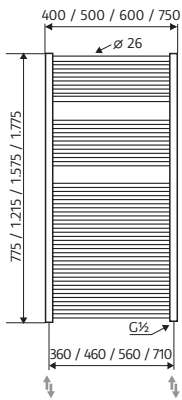
unverbindliche Preisempfehlung in SFr. (zzgl. MwSt.)

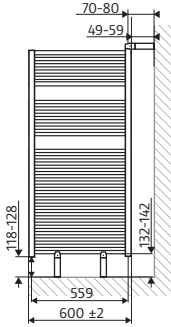
Line	Masse (mm)	empf. Heizstab in Watt	Füllvolumen (liter)	Leergewicht (kg)	Wärmeleistung in Watt			Artikel-Nr.	Weiss	Sonderfarben	
					EN 442 75 65 20	70 55 24	55 45 20				
	400 × 1.215	300	6,3	10,0	543	382	260	804122	331,-	457,-	
	400 × 1.775	900	9,2	14,6	766	539	352				804178
	500 × 775	300	4,8	7,8	443	312	190	805078	292,-	377,-	
	500 × 1.215	600	7,4	12,0	667	469	325	805122	348,-	474,-	
	500 × 1.775	900	10,8	17,4	941	662	433	805178	385,-	554,-	
	600 × 775	300	5,5	9,1	532	374	246	800078	302,-	399,-	
	600 × 1.215	600	8,6	13,9	800	563	418	800122	372,-	533,-	
	600 × 1.575	600	11,0	17,7	985	700	517	800158	389,-	559,-	
	600 × 1.775	900	12,5	20,2	1.129	794	595	800178	425,-	612,-	
	750 × 1.215	600	10,3	16,8	1.000	703	433	807122	411,-	566,-	
	750 × 1.775	900	15,0	24,5	1.411	992	625	807178	474,-	680,-	
	<b>Raumteiler-Montageset</b>								890720	76,-	110,-
	<b>Sondermass-Designheizkörper,</b> bitte bemassete Skizze beifügen								800555	807,-	1.162,-
	<b>Raumteiler-Montageset</b> für Sondermass-Designheizkörper mit Schräge								890724	76,-	110,-
<b>Aufpreis für Mittelanschluss</b> (variabler Nabenabstand min. 50 mm, Mindestabstand Aussenkante Heizkörper 70 mm)									+ 56,-	+ 56,-	
<b>Aufpreis für Seitenanschluss</b> (variabler Nabenabstand min. 50 mm, Mindestabstand Aussenkante Heizkörper 50 mm)									+ 134,-	+ 134,-	
<b>Aufpreis für Innen-Steigrohr</b> (notwendig bei einer Höhe des unteren Anschlusses ab 300 mm von Unterkante Heizkörper)									+ 66,-	+ 66,-	
Anschluss-Set (bestehend aus Anschluss- und Thermostatarmatur) nicht im Lieferumfang enthalten.											
Maximaler Betriebsdruck 10 bar.											
Soll ein Heizkostenverteiler (HKV) zur Heizkostenerfassung am Heizkörper installiert werden, wenden Sie sich bitte vor dem Kauf des Heizkörpers an den Hersteller dieser Geräte.											
											
<b>Raumteilermasse</b>											
											
<b>Passendes Anschluss-Set</b>								Artikel-Nr.		Chrom	
Seitenanschluss Wand, Eckvariante								890824		166,-	
Seitenanschluss Boden, Durchgangsvariante								890826		166,-	
Mittelanschluss Wand, Eckvariante								890829		219,-	
Mittelanschluss Boden, Durchgangsvariante								890832		219,-	
Seitenanschluss Wand, Winkel-Eck links								890834		202,-	
Seitenanschluss Wand, Winkel-Eck rechts								890835		202,-	
<b>Passende Klemmverschraubung</b>											
Set für Kupfer-Rohre (2 Stück 15×1 Cu)								890011		23,-	
Set für PEX-Rohre (2 Stück 16×2 Pex)								890012		27,-	

**Sonderkonstruktionen**, die in masslicher und/oder technischer Art und Weise über die oben dargestellten Sondermassmöglichkeiten hinausgehen, werden **auf Anfrage** auf ihre technische Machbarkeit geprüft und **nach individuellem Aufwand berechnet**.

Konstruktions- und Modelländerungen vorbehalten. Technische Angaben ohne Gewähr. Alle Massangaben unterliegen einer Toleranz von ± 2 mm.

# DESIGNHEIZKÖRPER

unverbindliche Preisempfehlung in SFr. (zzgl. MwSt.)

## Line Austauschheizkörper

Anschlussmasse

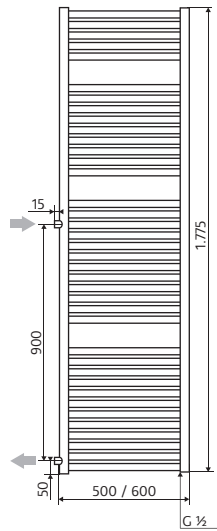

Masse (mm)	Füllvolumen (liter)	Leergewicht (kg)	Wärmeleistung in Watt			Artikel-Nr.	Weiss
			EN 442 75 65 20	70 55 24	55 45 20		
500 × 1.775	10,8	17,4	941	662	433	<b>805178-S</b>	520,-
600 × 1.775	12,5	20,2	1.129	794	595	<b>800178-S</b>	559,-

Anschluss-Set (bestehend aus Anschluss- und Thermostatarmatur) nicht im Lieferumfang enthalten.

Maximaler Betriebsdruck 10 bar.

**Misch- und Elektrobetrieb nicht möglich.**

**Keine Sondermasse möglich.**

*Soll ein Heizkostenverteiler (HKV) zur Heizkostenerfassung am Heizkörper installiert werden, wenden Sie sich bitte vor dem Kauf des Heizkörpers an den Hersteller dieser Geräte.*

### Passendes Anschluss-Set

Seitenanschluss Wand, Eckvariante  
Seitenanschluss Boden, Durchgangsvariante

### Passende Klemmverschraubung

Set für Kupfer-Rohre (2 Stück 15×1 Cu)  
Set für PEX-Rohre (2 Stück 16×2 Pex)

Artikel-Nr.	Chrom
<b>890824</b>	166,-
<b>890826</b>	166,-
<b>890011</b>	23,-
<b>890012</b>	27,-

# DESIGNHEIZKÖRPER

unverbindliche Preisempfehlung in SFr. (zzgl. MwSt.)

Line Round	Masse (mm)	empf. Heizstab in Watt	Füllvolumen (liter)	Leergewicht (kg)	Wärmeleistung in Watt			Artikel-Nr.	Weiss	Sonderfarben			
					EN 442 75 65 20	70 55 24	55 45 20						
Anschlussmasse	500 × 775	300	3,9	7,1	389	274	189	<b>825077</b>	314,-	431,-			
	500 × 1.215	600	6,0	10,8	645	454	319				<b>825122</b>	385,-	554,-
	500 × 1.775	900	8,8	15,8	1.043	733	532						
	600 × 775	300	4,4	8,2	457	321	235	<b>820077</b>	336,-	472,-			
	600 × 1.215	600	6,8	12,6	758	533	390				<b>820122</b>	404,-	581,-
	600 × 1.775	900	10,0	18,3	1.224	861	630						
<b>Aufpreis für Mittelanschluss (Nabenabstand 50 mm, mittig)</b>								+ 56,-	+ 56,-				

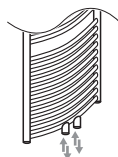
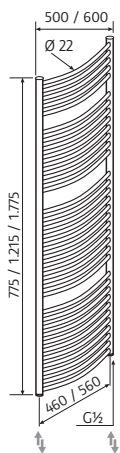

Anschluss-Set (bestehend aus Anschluss- und Thermostatarmatur) nicht im Lieferumfang enthalten.

Maximaler Betriebsdruck 10 bar.

**Keine Sondermasse möglich.**

*Soll ein Heizkostenverteiler (HKV) zur Heizkostenerfassung am Heizkörper installiert werden, wenden Sie sich bitte vor dem Kauf des Heizkörpers an den Hersteller dieser Geräte.*

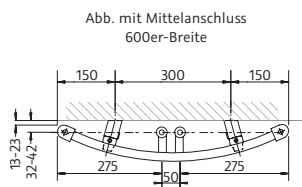
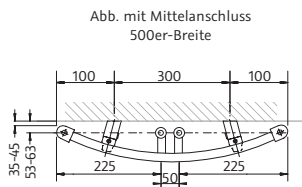

### Passendes Anschluss-Set

- Seitenanschluss Wand, Eckvariante
- Seitenanschluss Boden, Durchgangsvariante
- Mittelanschluss Wand, Eckvariante
- Mittelanschluss Boden, Durchgangsvariante
- Seitenanschluss Wand, Winkel-Eck links
- Seitenanschluss Wand, Winkel-Eck rechts

### Passende Klemmverschraubung

- Set für Kupfer-Rohre (2 Stück 15×1 Cu)
- Set für PEX-Rohre (2 Stück 16×2 Pex)

Artikel-Nr.	Chrom
<b>890824</b>	166,-
<b>890826</b>	166,-
<b>890829</b>	219,-
<b>890832</b>	219,-
<b>890834</b>	202,-
<b>890835</b>	202,-
<b>890011</b>	23,-
<b>890012</b>	27,-

# DESIGNHEIZKÖRPER

unverbindliche Preisempfehlung in SFr. (zzgl. MwSt.)

## Line Aero

### Anschlussmasse

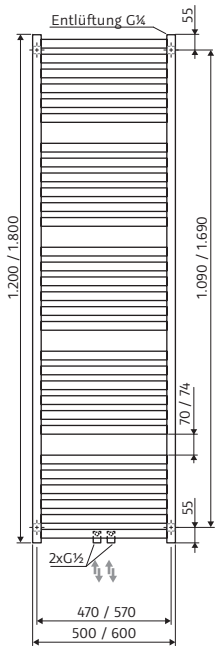

Masse (mm)	empf. Heizstab in Watt	Füllvolumen (liter)	Leergewicht (kg)	Wärmeleistung in Watt			Artikel-Nr.	Weiss	Graphit-Schwarz	Sonderfarben
				EN 442 75 65 20	70 55 24	55 45 20				
500 × 1.200	300	4,6	11,7	550	387	281	<b>8045120</b>	581,-	697,-	836,-
500 × 1.800	600	6,6	16,8	770	541	393	<b>8045180</b>	722,-	867,-	1.040,-
600 × 1.200	300	5,2	13,5	638	449	326	<b>8046120</b>	617,-	741,-	889,-
600 × 1.800	900	7,6	19,5	895	629	457	<b>8046180</b>	756,-	907,-	1.088,-

### Serienmässig mit Mittelanschluss.

Anschluss-Set (bestehend aus Anschluss- und Thermostatarmatur) nicht im Lieferumfang enthalten.

Maximaler Betriebsdruck 7 bar.

### Keine Sondermasse möglich.

Soll ein Heizkostenverteiler (HKV) zur Heizkostenerfassung am Heizkörper installiert werden, wenden Sie sich bitte vor dem Kauf des Heizkörpers an den Hersteller dieser Geräte.

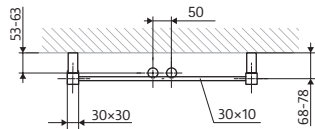

### Passendes Anschluss-Set

Mittelanschluss Wand, Eckvariante  
Mittelanschluss Boden, Durchgangsvariante

### Passende Klemmverschraubung

Set für Kupfer-Rohre (2 Stück 15×1 Cu)  
Set für PEX-Rohre (2 Stück 16×2 Pex)

Artikel-Nr.	Chrom
<b>890829</b>	219,-
<b>890832</b>	219,-
<b>890011</b>	23,-
<b>890012</b>	27,-

# DESIGNHEIZKÖRPER

unverbindliche Preisempfehlung in SFr. (zzgl. MwSt.)

## Juke

	Masse (mm)	empf. Heizstab in Watt	Füllvolumen (liter)	Leergewicht (kg)	Wärmeleistung in Watt EN 442			Artikel-Nr.	Weiss	Graphit-Schwarz	Sonderfarben
					75 65 20	70 55 24	55 45 20				
Anschlussmasse	606 × 1.226	600	3,1	26,5	695	491	359	<b>8186120</b>	1.341,-	1.611,-	1.934,-
	606 × 1.746	900	4,3	37,5	965	682	498	<b>8186180</b>	1.696,-	2.036,-	2.444,-

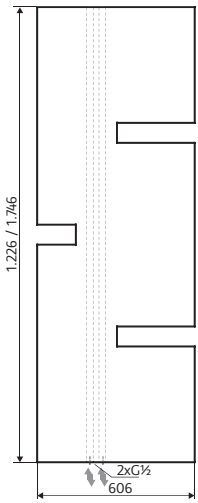

Anschluss-Set (bestehend aus Anschluss- und Thermostatarmatur) nicht im Lieferumfang enthalten.

Maximaler Betriebsdruck 5 bar.

Heizkörper rechts/links verwendbar – über Kopf drehbar.

Keine Sondermasse möglich.

Soll ein Heizkostenverteiler (HKV) zur Heizkostenerfassung am Heizkörper installiert werden, wenden Sie sich bitte vor dem Kauf des Heizkörpers an den Hersteller dieser Geräte.

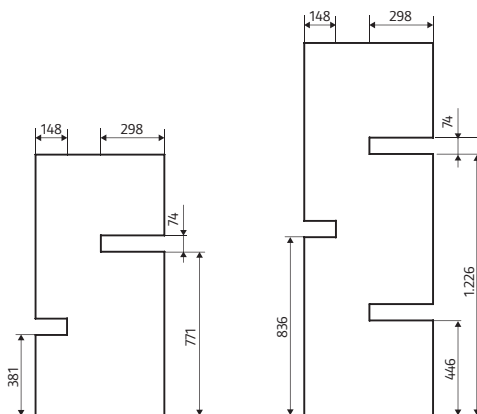
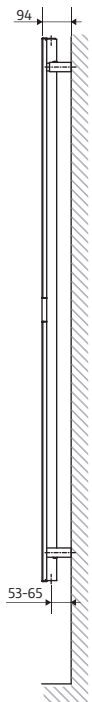
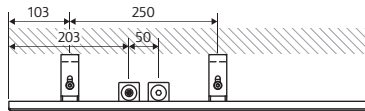

### Passendes Anschluss-Set

Mittelschluss Wand, Eckvariante  
Mittelschluss Boden, Durchgangsvariante

### Passende Klemmverschraubung

Set für Kupfer-Rohre (2 Stück 15×1 Cu)  
Set für PEX-Rohre (2 Stück 16×2 Pex)

Artikel-Nr.	Chrom
<b>890829</b>	219,-
<b>890832</b>	219,-
<b>890011</b>	23,-
<b>890012</b>	27,-



# DESIGNHEIZKÖRPER

unverbindliche Preisempfehlung in SFr. (zzgl. MwSt.)

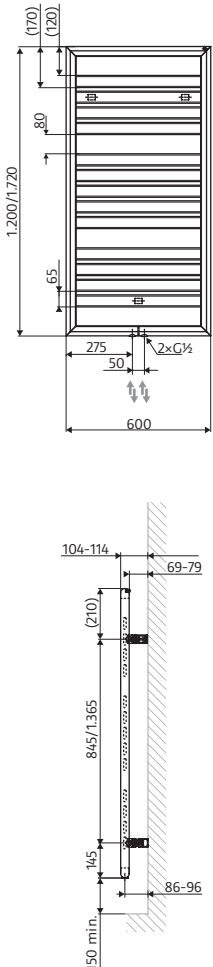
Image	Masse (mm)	Füllvolumen (liter)	Leergewicht (kg)	Wärmeleistung in Watt			Artikel-Nr.	Weiss	Graphit-Schwarz	Sonderfarben
				EN 442 75 65 20	70 55 24	55 45 20				
	600 × 1.200	6,0	14,1	662	466	346	<b>8166120</b>	773,-	928,-	1.113,-
	600 × 1.720	8,4	20,3	916	644	480	<b>8166172</b>	952,-	1.142,-	1.370,-

### Serienmässig mit Mittelanschluss.

Anschluss-Set (bestehend aus Anschluss- und Thermostatarmatur) nicht im Lieferumfang enthalten.

Maximaler Betriebsdruck 5 bar.

Misch- und Elektrobetrieb nicht möglich.

Keine Sondermasse möglich.

*Soll ein Heizkostenverteiler (HKV) zur Heizkostenerfassung am Heizkörper installiert werden, wenden Sie sich bitte vor dem Kauf des Heizkörpers an den Hersteller dieser Geräte.*

### Passendes Anschluss-Set

- Mittelanschluss Wand, Eckvariante
- Mittelanschluss Boden, Durchgangsvariante

### Passende Klemmverschraubung

- Set für Kupfer-Rohre (2 Stück 15×1 Cu)
- Set für PEX-Rohre (2 Stück 16×2 Pex)

Artikel-Nr.	Chrom
<b>890829</b>	219,-
<b>890832</b>	219,-
<b>890011</b>	23,-
<b>890012</b>	27,-

# DESIGNHEIZKÖRPER

unverbindliche Preisempfehlung in SFr. (zzgl. MwSt.)

## Yenga

### Anschlussmasse

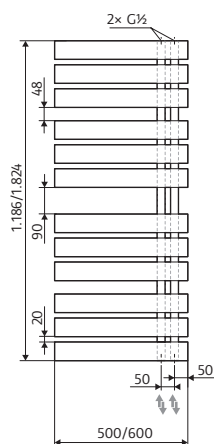

Masse (mm)	empf. Heizstab in Watt	Füllvolumen (liter)	Leergewicht (kg)	Wärmeleistung in Watt			Artikel-Nr.	Weiss	Graphit-Schwarz	Sonderfarben
				EN 442	75 65 20	70 55 24				
500 × 1.186	600	4,4	14,7	455	325	239	<b>8750120</b>	952,-	1.142,-	1.370,-
500 × 1.824	900	6,9	22,0	638	456	336	<b>8750180</b>	1.235,-	1.482,-	1.778,-
600 × 1.186	600	5,0	16,9	528	377	278	<b>8760120</b>	1.091,-	1.309,-	1.570,-
600 × 1.824	900	7,8	25,4	740	528	388	<b>8760180</b>	1.411,-	1.693,-	2.031,-

Anschluss-Set (bestehend aus Anschluss- und Thermostatarmatur) nicht im Lieferumfang enthalten.

Maximaler Betriebsdruck 4 bar.

Heizkörper rechts/links verwendbar – über Kopf drehbar.

Keine Sondermasse möglich.

Soll ein Heizkostenverteiler (HKV) zur Heizkostenerfassung am Heizkörper installiert werden, wenden Sie sich bitte vor dem Kauf des Heizkörpers an den Hersteller dieser Geräte.

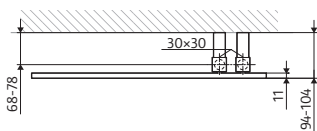

product design award

2014 ■

### Passendes Anschluss-Set

Mittelanschluss Wand, Eckvariante  
Mittelanschluss Boden, Durchgangsvariante

### Passende Klemmverschraubung

Set für Kupfer-Rohre (2 Stück 15×1 Cu)  
Set für PEX-Rohre (2 Stück 16×2 Pex)

Artikel-Nr.	Chrom
<b>890829</b>	219,-
<b>890832</b>	219,-
<b>890011</b>	23,-
<b>890012</b>	27,-

# DESIGNHEIZKÖRPER

unverbindliche Preisempfehlung in SFr. (zzgl. MwSt.)

## Yenga Plus

Anschlussmasse

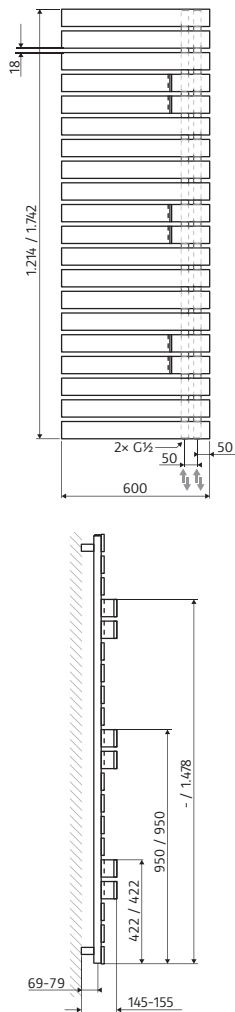

Masse (mm)	Füllvolumen (liter)	Leergewicht (kg)	Wärmeleistung in Watt			Artikel-Nr.	Weiss	Graphit-Schwarz	Sonderfarben
			EN 442 75 65 20	70 55 24	55 45 20				
600 × 1.214	5,4	21,3	706	510	375	<b>8860120</b>	1.258,-	1.509,-	1.810,-
600 × 1.742	7,7	32,1	992	715	525	<b>8860180</b>	1.681,-	2.016,-	2.419,-

Anschluss-Set (bestehend aus Anschluss- und Thermostatarmatur) nicht im Lieferumfang enthalten.

Maximaler Betriebsdruck 4 bar.

**Misch- und Elektrobetrieb nicht möglich.**

**Heizkörper rechts/links verwendbar – über Kopf drehbar.**

**Keine Sondermasse möglich.**

*Soll ein Heizkostenverteiler (HKV) zur Heizkostenerfassung am Heizkörper installiert werden, wenden Sie sich bitte vor dem Kauf des Heizkörpers an den Hersteller dieser Geräte.*

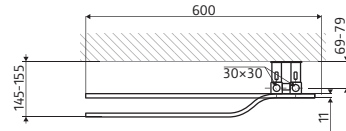

### Passendes Anschluss-Set

Mittelanschluss Wand, Eckvariante  
Mittelanschluss Boden, Durchgangsvariante

### Passende Klemmverschraubung

Set für Kupfer-Rohre (2 Stück 15×1 Cu)  
Set für PEX-Rohre (2 Stück 16×2 Pex)

Artikel-Nr.	Chrom
<b>890829</b>	219,-
<b>890832</b>	219,-
<b>890011</b>	23,-
<b>890012</b>	27,-

# DESIGNHEIZKÖRPER

unverbindliche Preisempfehlung in SFr. (zzgl. MwSt.)

## Lavida

Anschlussmasse

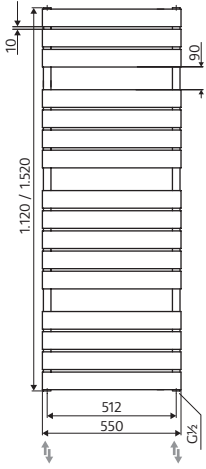

Masse (mm)	empf. Heizstab in Watt	Füllvolumen (liter)	Leergewicht (kg)	Wärmeleistung in Watt			Artikel-Nr.	Weiss	Anthrazit	Sonderfarben
				EN 442	75 65 20	70 55 24				
550 × 1.120	600	4,8	14,8	558	392	296	<b>8195112</b>	771,-	846,-	1.016,-
550 × 1.520	900	6,8	21,1	800	563	425	<b>8195152</b>	1.052,-	1.154,-	1.385,-

Anschluss-Set (bestehend aus Anschluss- und Thermostatarmatur) nicht im Lieferumfang enthalten.

Maximaler Betriebsdruck 5 bar.

**Keine Sondermasse möglich.**

*Soll ein Heizkostenverteiler (HKV) zur Heizkostenerfassung am Heizkörper installiert werden, wenden Sie sich bitte vor dem Kauf des Heizkörpers an den Hersteller dieser Geräte.*

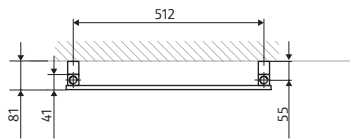

### Passendes Anschluss-Set

- Seitenanschluss Wand, Eckvariante
- Seitenanschluss Boden, Durchgangsvariante
- Seitenanschluss Wand, Winkel-Eck links
- Seitenanschluss Wand, Winkel-Eck rechts

### Passende Klemmverschraubung

- Set für Kupfer-Rohre (2 Stück 15×1 Cu)
- Set für PEX-Rohre (2 Stück 16×2 Pex)

Artikel-Nr.	Chrom
<b>890824</b>	166,-
<b>890826</b>	166,-
<b>890834</b>	202,-
<b>890835</b>	202,-
<b>890011</b>	23,-
<b>890012</b>	27,-

# DESIGNHEIZKÖRPER

unverbindliche Preisempfehlung in SFr. (zzgl. MwSt.)

Premium	Masse (mm)	empf. Heizstab in Watt	Füllvolumen (liter)	Leergewicht (kg)	Wärmeleistung in Watt			Artikel-Nr.	Weiss	Silber	Sonderfarben
					EN 442 75 65 20	70 55 24	55 45 20				
Anschlussmasse	500 × 1.215	900	6,3	20,9	968	681	498	<b>8650122</b>	846,-	1.016,-	1.220,-
	500 × 1.775	900	9,2	30,6	1.414	994	731	<b>8650178</b>	1.059,-	1.271,-	1.526,-
	600 × 1.215	900	7,2	24,2	1.133	797	580	<b>8660122</b>	882,-	1.059,-	1.271,-
	600 × 1.775	900	10,5	35,3	1.658	1.166	855	<b>8660178</b>	1.079,-	1.295,-	1.553,-

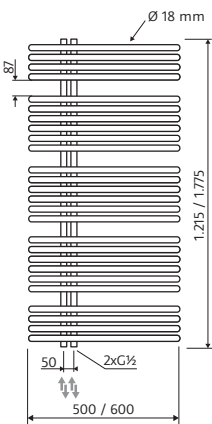

Anschluss-Set (bestehend aus Anschluss- und Thermostatarmatur) nicht im Lieferumfang enthalten.

Maximaler Betriebsdruck 10 bar.

Heizkörper rechts/links verwendbar – über Kopf drehbar.

Keine Sondermasse möglich.

Soll ein Heizkostenverteiler (HKV) zur Heizkostenerfassung am Heizkörper installiert werden, wenden Sie sich bitte vor dem Kauf des Heizkörpers an den Hersteller dieser Geräte.

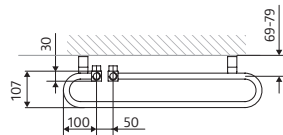

### Passendes Anschluss-Set

Mittelanschluss Wand, Eckvariante  
Mittelanschluss Boden, Durchgangsvariante

### Passende Klemmverschraubung

Set für Kupfer-Rohre (2 Stück 15×1 Cu)  
Set für PEX-Rohre (2 Stück 16×2 Pex)

Artikel-Nr.	Chrom
<b>890829</b>	219,-
<b>890832</b>	219,-
<b>890011</b>	23,-
<b>890012</b>	27,-

# DESIGNHEIZKÖRPER

unverbindliche Preisempfehlung in SFr. (zzgl. MwSt.)

Softcube Plus	Masse (mm)	empf. Heizstab in Watt	Füllvolumen (liter)	Leergewicht (kg)	Wärmeleistung in Watt			Artikel-Nr.	Weiss	Anthrazit	Sonderfarben
					EN 442	75 65 20	70 55 24				
Anschlussmasse	<b>Version rechts</b>										
	610 × 1.210	600	6,8	22,6	632	444	334	<b>8786121R</b>	1.096,-	1.315,-	1.579,-
	610 × 1.610	900	9,3	30,8	871	613	460	<b>8786161R</b>	1.271,-	1.526,-	1.830,-
	<b>Version links</b>										
	610 × 1.210	600	6,8	22,6	632	444	334	<b>8786121L</b>	1.096,-	1.315,-	1.579,-
	610 × 1.610	900	9,3	30,8	871	613	460	<b>8786161L</b>	1.271,-	1.526,-	1.830,-

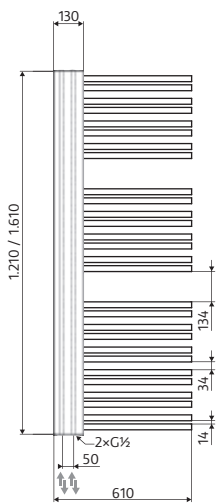

Anschluss-Set (bestehend aus Anschluss- und Thermostatarmatur) nicht im Lieferumfang enthalten.

Maximaler Betriebsdruck 5 bar.

**Keine Sondermasse möglich.**

*Soll ein Heizkostenverteiler (HKV) zur Heizkostenerfassung am Heizkörper installiert werden, wenden Sie sich bitte vor dem Kauf des Heizkörpers an den Hersteller dieser Geräte.*

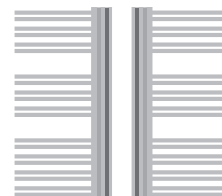
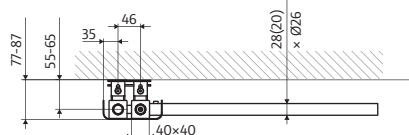

Version links Version rechts

Die Montage eines Heizstabes kann bauartbedingt nur im äusseren Sammelrohr erfolgen.

### Passendes Anschluss-Set

Mittelanschluss Wand, Eckvariante  
Mittelanschluss Boden, Durchgangsvariante

### Passende Klemmverschraubung

Set für Kupfer-Rohre (2 Stück 15×1 Cu)  
Set für PEX-Rohre (2 Stück 16×2 Pex)

Artikel-Nr.	Chrom
<b>890829</b>	219,-
<b>890832</b>	219,-
<b>890011</b>	23,-
<b>890012</b>	27,-

# DESIGNHEIZKÖRPER

mit optionalem Handtuchhalter

unverbindliche Preisempfehlung in SFr. (zzgl. MwSt.)

Softcube	Masse (mm)	Füllvolumen (liter)	Leergewicht (kg)	Wärmeleistung in Watt			Artikel-Nr.	Weissmatt	Anthrazit	Sonderfarben
				EN 442 75 65 20	70 55 24	55 45 20				
Anschlussmasse	570 × 1.800	13,2	54,0	1.050	738	538	<b>8685180</b>	1.977,-	2.371,-	2.845,-
							<b>8685180</b>	2.312,-	–	–
							<b>8695180</b>	2.546,-	–	–
							<b>870001</b>	183,-	202,-	243,-

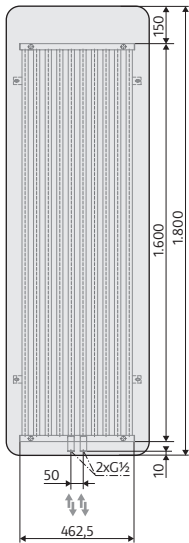

**Glasfront Weiss** - bitte bei Bestellung angeben

**Glasfront mit Individualdruck\***

**Handtuchhalter**, gebogen, 570 mm

**Serienmässig mit Spiegelfront klar und Mittelanschluss.**

Anschluss-Set (bestehend aus Anschluss- und Thermostatarmatur) nicht im Lieferumfang enthalten.

Maximaler Betriebsdruck 10 bar.

**Misch- und Elektrobetrieb nicht möglich.**

**Keine Sondermasse möglich.**

*Dieser Heizkörper ist nicht mit Heizkostenverteilern (HKV) ausrüstbar.*

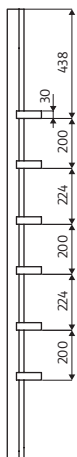

Montagepositionen für optionale Handtuchhalter

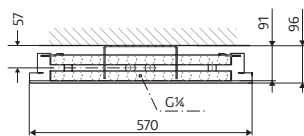

*\* Die Lieferzeit bei diesem Modell beträgt 4 Wochen ab Freigabe des Druckmotius. Keine vollflächigen Drucke in Uni-Farbtönen möglich.*

**Technische Rahmenbedingungen für Ihr individuelles Fotomotiv:**

- mind. Auflösung: 300 dpi
- mind. Mass: 5.000 Pixel
- max. Druckauflösung: 360 dpi

**Passendes Anschluss-Set**

- Mittelanschluss Wand, Eckvariante
- Mittelanschluss Boden, Durchgangsvariante

**Passende Klemmverschraubung**

- Set für Kupfer-Rohre (2 Stück 15×1 Cu)
- Set für PEX-Rohre (2 Stück 16×2 Pex)

Artikel-Nr.	Chrom
<b>890829</b>	219,-
<b>890832</b>	219,-
<b>890011</b>	23,-
<b>890012</b>	27,-

# DESIGNHEIZKÖRPER

mit optionalem Handtuchhalter

unverbindliche Preisempfehlung in SFr. (zzgl. MwSt.)

Atelier Line	Masse (mm)	Füllvolumen (liter)	Leergewicht (kg)	Wärmeleistung in Watt			Artikel-Nr.	Weiss	Graphit-Schwarz	Sonderfarben
				EN 442 75 65 20	70 55 24	55 45 20				
Anschlussmasse	456 × 1.806	6,1	32,0	805	566	411	<b>8474180</b>	1.130,-	1.356,-	1.628,-
	608 × 1.806	8,2	43,5	1.070	752	547	<b>8476180</b>	1.377,-	1.652,-	1.982,-
							<b>890747</b>	49,-	59,-	71,-

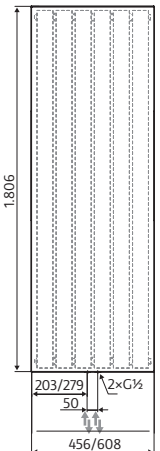

**Befestigungs-Set mit 10 mm Verstellbereich**

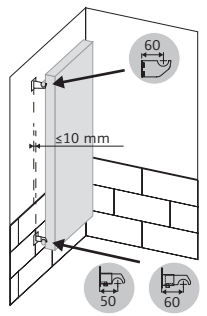

Artikel-Nr.	Weiss	Graphit-Schwarz	Sonderfarben
<b>8474180</b>	1.130,-	1.356,-	1.628,-
<b>8476180</b>	1.377,-	1.652,-	1.982,-
<b>890747</b>	49,-	59,-	71,-

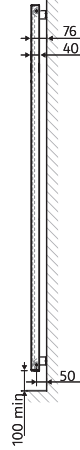

**Serienmässig mit Mittelanschluss.**

Anschluss-Set (bestehend aus Anschluss- und Thermostatarmatur) nicht im Lieferumfang enthalten.

Maximaler Betriebsdruck 5 bar.

**Misch- und Elektrobetrieb nicht möglich.**

**Keine Sondermasse möglich.**

*Soll ein Heizkostenverteiler (HKV) zur Heizkostenerfassung am Heizkörper installiert werden, wenden Sie sich bitte vor dem Kauf des Heizkörpers an den Hersteller dieser Geräte.*

  

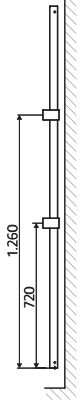

**Optionales Zubehör:**

	Artikel-Nr.	Weiss	Chrom	
<b>Handtuchhalter</b>	Breite 510 mm	<b>860001</b>	168,-	202,-
	Breite 650 mm	<b>860001</b>	185,-	219,-
<b>Handtuchhalter, einseitig offen</b>	Breite 290 mm	<b>860004</b>	–	178,-
	Breite 430 mm	<b>860004</b>	–	202,-
	Breite 550 mm	<b>860004</b>	–	236,-

**Bitte gewünschte Breite und Farbe angeben.**

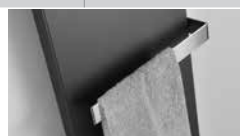
Montagepositionen für optionale Handtuchhalter

	Artikel-Nr.	Weiss	Chrom	
<b>Passendes Anschluss-Set</b>	Mittelanschluss Wand, Eckvariante	<b>890829</b>	–	219,-
	Mittelanschluss Boden, Durchgangsvariante	<b>890832</b>	–	219,-
<b>Passende Klemmverschraubung</b>	Set für Kupfer-Rohre (2 Stück 15×1 Cu)	<b>890011</b>	–	23,-
	Set für PEX-Rohre (2 Stück 16×2 Pex)	<b>890012</b>	–	27,-



# DESIGNHEIZKÖRPER

unverbindliche Preisempfehlung in SFr. (zzgl. MwSt.)

## Atelier Highline

Anschlussmasse

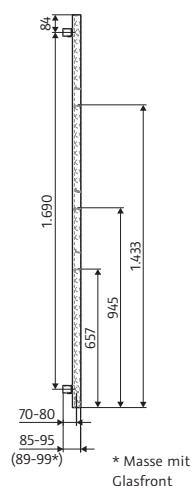
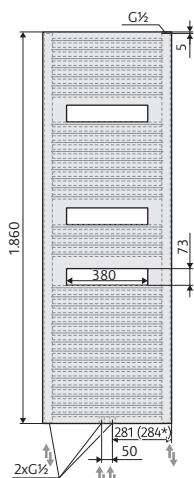

\* Masse mit Glasfront

Masse (mm)	empf. Heizstab in Watt	Füllvolumen (liter)	Leergewicht (kg)	Wärmeleistung in Watt			Artikel-Nr.	Weissmatt	Graphit-Schwarz	Sonderfarben
				EN 442	75 65 20	70 55 24				
610 × 1.860	900	9,6	23,8	665	468	340	<b>8776186</b>	1.235,-	1.482,-	1.778,-
620 × 1.860	900	9,6	35,4	665	468	340	<b>8676186</b>	2.371,-	-	-

### Serienmässig mit Mittelanschluss.

Anschluss-Set (bestehend aus Anschluss- und Thermostatarmatur) nicht im Lieferumfang enthalten.

Maximaler Betriebsdruck 10 bar.

### Keine Sondermasse möglich.

Dieser Heizkörper ist nicht mit Heizkostenverteilern (HKV) ausrüstbar.

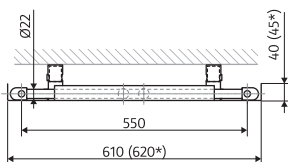

### Passendes Anschluss-Set

- Seitenanschluss Wand, Eckvariante
- Seitenanschluss Boden, Durchgangsvariante
- Mittelanschluss Wand, Eckvariante
- Mittelanschluss Boden, Durchgangsvariante
- Seitenanschluss Wand, Winkel-Eck links
- Seitenanschluss Wand, Winkel-Eck rechts

### Passende Klemmverschraubung

- Set für Kupfer-Rohre (2 Stück 15×1 Cu)
- Set für PEX-Rohre (2 Stück 16×2 Pex)

Artikel-Nr.	Chrom
<b>890824</b>	166,-
<b>890826</b>	166,-
<b>890829</b>	219,-
<b>890832</b>	219,-
<b>890834</b>	202,-
<b>890835</b>	202,-
<b>890011</b>	23,-
<b>890012</b>	27,-

Design-Heizkörper

# DESIGNHEIZKÖRPER

## mit optionalem Handtuchhalter

unverbindliche Preisempfehlung in SFr. (zzgl. MwSt.)

Twin	Masse (mm)	Füllvolumen (liter)	Leergewicht (kg)	Wärmeleistung in Watt			Artikel-Nr.	Weiss	Silber	Sonderfarben
				EN 442 75 65 20	70 55 24	55 45 20				
Anschlussmasse	500 × 1.200	12,0	25,7	1.226	877	647	<b>855120</b>	986,-	1.183,-	1.419,-
	500 × 1.800	20,6	37,8	1.557	1.100	803	<b>855180</b>	1.190,-	1.428,-	1.713,-
	600 × 1.200	13,8	33,2	1.334	938	694	<b>850120</b>	1.130,-	1.356,-	1.628,-
	600 × 1.800	21,2	40,5	1.667	1.172	867	<b>850180</b>	1.271,-	1.526,-	1.830,-

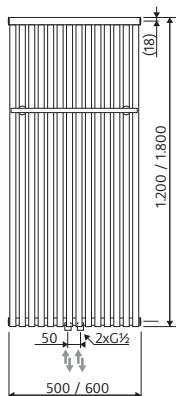

### Serienmässig mit Mittelanschluss und Handtuchhalter verchromt.

Anschluss-Set (bestehend aus Anschluss- und Thermostatarmatur) nicht im Lieferumfang enthalten.

Maximaler Betriebsdruck 10 bar.

Misch- und Elektrobetrieb nicht möglich.

Keine Sondermasse möglich.

Soll ein Heizkostenverteiler (HKV) zur Heizkostenerfassung am Heizkörper installiert werden, wenden Sie sich bitte vor dem Kauf des Heizkörpers an den Hersteller dieser Geräte.

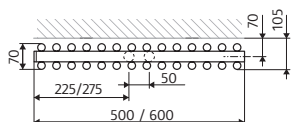

### Handtuchhalter, einzeln

Breite 500 mm  
Breite 600 mm

Artikel-Nr.	Chrom
<b>850001</b>	100,-
<b>850001</b>	134,-

Bitte gewünschte Breite angeben.

### Passendes Anschluss-Set

Mittelanschluss Wand, Eckvariante  
Mittelanschluss Boden, Durchgangsvariante

Artikel-Nr.	Chrom
<b>890829</b>	219,-
<b>890832</b>	219,-
<b>890011</b>	23,-
<b>890012</b>	27,-

### Passende Klemmverschraubung

Set für Kupfer-Rohre (2 Stück 15×1 Cu)  
Set für PEX-Rohre (2 Stück 16×2 Pex)

# DESIGNHEIZKÖRPER

mit optionalem Handtuchhalter

unverbindliche Preisempfehlung in SFr. (zzgl. MwSt.)

Sky	Masse (mm)	Füllvolumen (liter)	Leergewicht (kg)	Wärmeleistung in Watt			Artikel-Nr.	Weiss	Silber	Sonderfarben
				EN 442 75 65 20	70 55 24	55 45 20				
Anschlussmasse	295 × 1.800	8,9	39,1	1.374	966	619	<b>812180</b>	952,-	1.142,-	1.370,-
	415 × 1.800	12,4	53,6	1.916	1.347	863	<b>814180</b>	1.235,-	1.482,-	1.778,-
	595 × 1.800	17,8	75,2	2.750	1.934	1.239	<b>815180</b>	1.519,-	1.822,-	2.186,-
	<b>Sondermass-Designheizkörper</b> , bitte bemastete Skizze beifügen. Sondermass-Höhe: 500 bis 1.800 mm (in 10 mm Raster) Sondermass-Breite: 295 bis 475 mm (in 60 mm Raster)						<b>810555</b>	1.538,-	1.846,-	2.215,-
	Sondermass-Höhe: 500 bis 1.800 mm (in 10 mm Raster) Sondermass-Breite: 535 bis 715 mm (in 60 mm Raster)						<b>810555</b>	1.645,-	1.975,-	2.369,-

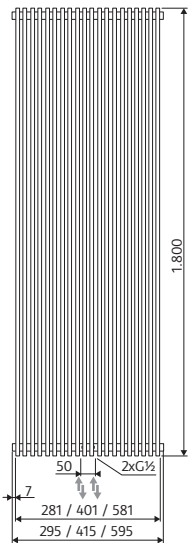

### Serienmässig mit Mittelanschluss.

Anschluss-Set (bestehend aus Anschluss- und Thermostatarmatur) nicht im Lieferumfang enthalten.

Maximaler Betriebsdruck 5 bar.

### Misch- und Elektrobetrieb nicht möglich.

Soll ein Heizkostenverteiler (HKV) zur Heizkostenerfassung am Heizkörper installiert werden, wenden Sie sich bitte vor dem Kauf des Heizkörpers an den Hersteller dieser Geräte.

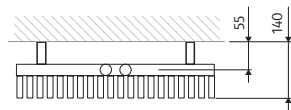

### Handtuchhalter

Breite 281 mm  
Breite 401 mm  
Breite 581 mm

### Artikel-Nr.

Chrom

**810001**  
**810001**  
**810001**

185,-  
202,-  
219,-

Bitte gewünschte Breite angeben.

### Passendes Anschluss-Set

Mittelanschluss Wand, Eckvariante  
Mittelanschluss Boden, Durchgangsvariante

### Artikel-Nr.

Chrom

**890829**  
**890832**

219,-  
219,-

### Passende Klemmverschraubung

Set für Kupfer-Rohre (2 Stück 15×1 Cu)  
Set für PEX-Rohre (2 Stück 16×2 Pex)

**890011**  
**890012**

23,-  
27,-

**Sonderkonstruktionen**, die in masslicher und/oder technischer Art und Weise über die oben dargestellten Sondermassmöglichkeiten hinausgehen, werden **auf Anfrage** auf ihre technische Machbarkeit geprüft und **nach individuellem Aufwand berechnet**.

Konstruktions- und Modelländerungen vorbehalten. Technische Angaben ohne Gewähr. Alle Massangaben unterliegen einer Toleranz von ± 2 mm.

# DESIGNHEIZKÖRPER

mit optionalem Handtuchhalter

unverbindliche Preisempfehlung in SFr. (zzgl. MwSt.)

Alto	Masse (mm)	Füllvolumen (liter)	Leergewicht (kg)	Wärmeleistung in Watt			Artikel-Nr.	Weiss	Silber	Sonderfarben
				EN 442 75 65 20	70 55 24	55 45 20				
Anschlussmasse	312 × 2.000	4,5	15,7	752	529	339	<b>863200</b>	666,-	799,-	958,-
	464 × 2.000	6,8	23,6	1.127	793	507	<b>864200</b>	739,-	887,-	1.064,-
	616 × 2.000	9,1	31,5	1.502	1.056	677	<b>866200</b>	877,-	1.054,-	1.264,-
	<b>Sondermass-Designheizkörper</b> , bitte bemassete Skizze beifügen. Sondermass-Höhe: 500 bis 2.000 mm (in 10 mm Raster) Sondermass-Breite: 236 bis 692 mm (in 76 mm Raster)						<b>860555</b>	1.016,-	1.218,-	1.462,-
	<b>Befestigungs-Set mit 10 mm Verstellbereich</b>						<b>890747</b>	49,-	59,-	71,-
	<b>Aufpreis für Mittelanschluss</b> (Nabenabstand 50 mm, mittig)							+ 56,-	+ 56,-	+ 56,-
	Anschluss-Set (bestehend aus Anschluss- und Thermostatarmatur) nicht im Lieferumfang enthalten.									
	Maximaler Betriebsdruck 5 bar.									
	<b>Misch- und Elektrobetrieb nicht möglich.</b>									
	<i>Soll ein Heizkostenverteiler (HKV) zur Heizkostenerfassung am Heizkörper installiert werden, wenden Sie sich bitte vor dem Kauf des Heizkörpers an den Hersteller dieser Geräte.</i>									
	<b>Passendes Anschluss-Set</b>						<b>Artikel-Nr.</b>	Chrom		
	Seitenanschluss Wand, Eckvariante						<b>890824</b>	166,-		
	Seitenanschluss Boden, Durchgangsvariante						<b>890826</b>	166,-		
	Mittelanschluss Wand, Eckvariante						<b>890829</b>	219,-		
	Mittelanschluss Boden, Durchgangsvariante						<b>890832</b>	219,-		
	Seitenanschluss Wand, Winkel-Eck links						<b>890834</b>	202,-		
	Seitenanschluss Wand, Winkel-Eck rechts						<b>890835</b>	202,-		
	<b>Passende Klemmverschraubung</b>									
	Set für Kupfer-Rohre (2 Stück 15×1 Cu)						<b>890011</b>	23,-		
	Set für PEX-Rohre (2 Stück 16×2 Pex)						<b>890012</b>	27,-		

**Sonderkonstruktionen**, die in masslicher und/oder technischer Art und Weise über die oben dargestellten Sondermassmöglichkeiten hinausgehen, werden **auf Anfrage** auf ihre technische Machbarkeit geprüft und **nach individuellem Aufwand berechnet**.

Konstruktions- und Modelländerungen vorbehalten. Technische Angaben ohne Gewähr. Alle Massangaben unterliegen einer Toleranz von ± 2 mm.

# DESIGNHEIZKÖRPER

## optionales Zubehör

unverbindliche Preisempfehlung in SFr. (zzgl. MwSt.)

### Alto

Anschlussmasse

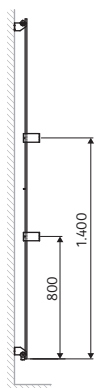

Montagepositionen für optionale Handtuchhalter

Beschreibung

#### Handtuchhalter

Breite 340 mm  
Breite 510 mm  
Breite 650 mm

Artikel-Nr.

Weiss

Chrom

860001

151,-

185,-

860001

168,-

202,-

860001

185,-

219,-



#### Handtuchhalter, einseitig offen

Breite 290 mm  
Breite 430 mm  
Breite 550 mm

860004

–

178,-

860004

–

202,-

860004

–

236,-



Bitte gewünschte Breite und Farbe angeben.

#### Handtuchhaken

860003

–

42,-



# ZUBEHÖR DESIGNHEIZKÖRPER

unverbindliche Preisempfehlung in SFr. (zzgl. MwSt.)

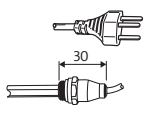
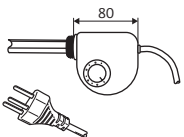
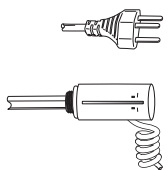
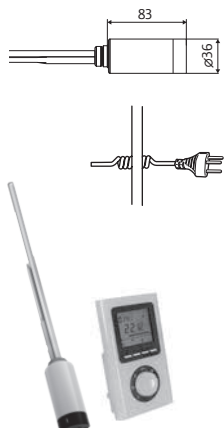
Artikel	Beschreibung	Leistung in Watt	Artikel-Nr.	Weiss	Silber
<b>Heizstab 1*</b> 	Schutzart IP 55, Kabellänge 1,20 m, Farbe Weiss	300	<b>890300-S</b>	183,-	–
		600	<b>890600-S</b>	200,-	–
		900	<b>890900-S</b>	217,-	–
		Gemäss der Öko-Design-Richtlinie weisen wir darauf hin, dass dieses Produkt ausschliesslich für Handtuchwärmekörper bestimmt ist. Dieses Produkt eignet sich nicht als Hauptheizgerät.			
<b>Aufpreis für Befüllung inkl. Glykol und Belastungstest auf Anfrage.</b>					
<b>Heizstab 2*</b> 	Schutzart IPX4, mit Leistungsregulierung Kabellänge 1,20 m, Farbe Weiss	300	<b>891300-S</b>	287,-	–
		600	<b>891600-S</b>	304,-	–
		900	<b>891900-S</b>	355,-	–
		Gemäss der Öko-Design-Richtlinie weisen wir darauf hin, dass dieses Produkt ausschliesslich für Handtuchwärmekörper bestimmt ist. Dieses Produkt eignet sich nicht als Hauptheizgerät.			
<b>Aufpreis für Befüllung inkl. Glykol und Belastungstest auf Anfrage.</b>					
<b>Heizstab 3 LED*</b> 	Schutzart IP44, LED-Technik, Timerfunktion mit 2h - 4h - 6h - 8h Frostwächter, 4 Heizstufen, Überhitzungsschutz Spiralkabellänge 0,66 m (ausziehbar auf 1,5 m)	300	<b>892300-S</b>	423,-	440,-
		600	<b>892600-S</b>	457,-	474,-
		900	<b>892900-S</b>	491,-	508,-
		Lieferbar in Weiss und Silber. <b>Bitte gewünschte Farbe angeben.</b>  <b>Der Heizstab ist nicht für den Mischbetrieb einsetzbar.</b>  Die Kombination mit einer Zeitschaltuhr ist aus techn. Gründen nicht möglich.  Gemäss der Öko-Design-Richtlinie weisen wir darauf hin, dass dieses Produkt ausschliesslich für Handtuchwärmekörper bestimmt ist. Dieses Produkt eignet sich nicht als Hauptheizgerät.			
<b>Aufpreis für Befüllung inkl. Glykol und Belastungstest auf Anfrage.</b>					
<b>Heizstab 4 mit Fernregler*</b> 	Schutzart Heizstab IPX5, Fernregler IP30, Intelligenter Heizstab mit einstellbarem Tages-/Wochenprogramm, Frostwächter, Spiralkabellänge 0,5 m (ausziehbar auf 1,5 m)	300	<b>894300-S</b>	491,-	559,-
		600	<b>894600-S</b>	525,-	593,-
		800	<b>894900-S</b>	559,-	627,-
		Heizstab lieferbar in Weiss und Silber, Fernregler in Weiss. <b>Bitte gewünschte Farbe angeben.</b>  Erfüllt die Öko-Design Richtlinie			
<b>Komplett-Paket:</b> <b>Befüllung komplett als Paket inkl. Heizstab 4 (alle Leistungsstärken), Glykol und Belastungstest</b>				701,-	772,-
<b>Hinweis:</b> Heizstab und Fernregler müssen sich im gleichen Raum befinden. Der Fernregler ist batteriebetrieben.  <b>Der Heizstab ist nicht für den Mischbetrieb einsetzbar.</b>					

### Hinweis:

Aus technischen Gründen kommt es beim elektrischen Betrieb zu Arbeitsgeräuschen, die durch das Erhitzen der Wasser-Glykol-Füllung entstehen.

Konstruktions- und Modelländerungen vorbehalten. Technische Angaben ohne Gewähr.

\* Für elektrische Bauteile gilt die gesetzliche Gewährleistung.

# ZUBEHÖR DESIGNHEIZKÖRPER

unverbindliche Preisempfehlung in SFr. (zzgl. MwSt.)

Artikel	Beschreibung	Leistung in Watt	Artikel-Nr.	Preis
Glykol 	<b>Flascheninhalt 1,5 Liter</b> Für den rein elektrischen Betrieb.  <b>Hinweis:</b> Heizkörper zu 95% mit Wasser-Glykol-Gemisch befüllen. Der Glykolanteil darf nicht mehr als 15% des gesamten Füllvolumens ausmachen.		<b>890002</b>	49,-

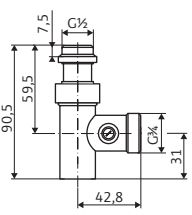
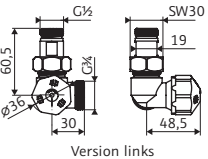
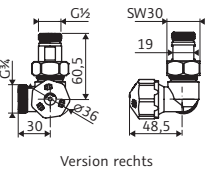
Mischbetrieb Set	Beschreibung	Leistung in Watt	Artikel-Nr.	Preis
  	bestehend aus Vorlaufventil Winkel-Eck, mit Thermostatkopf, verchromt (Ventil voreinstellbar, Thermostatkopf begrenzbar) und Spezial-Rücklaufventil für Heizstab (absperrrbar)		<b>890836</b>	263,-
	Version links		<b>890837</b>	263,-
	Version rechts			
	<b>Hinweis:</b> Das Mischbetrieb Set ist ausschliesslich mit Heizstab 1 und Heizstab 2 kombinierbar.			
	<b>Heizstab 1*</b> Schutzart IP 55 Kabellänge 1,20 m, Farbe Weiss	300 600 900	<b>890300-S</b> <b>890600-S</b> <b>890900-S</b>	183,- 200,- 217,-
	<b>Heizstab 2*</b> Schutzart IPX4, mit Leistungsregulierung Kabellänge 1,20 m, Farbe Weiss	300 600 900	<b>891300-S</b> <b>891600-S</b> <b>891900-S</b>	287,- 304,- 355,-

**Hinweis:**

Alle HSK Heizkörper-Ventile sind ausschliesslich für Zweirohr-Heizungsanlagen geeignet.

Konstruktions- und Modelländerungen vorbehalten. Technische Angaben ohne Gewähr.

\* Für elektrische Bauteile gilt die gesetzliche Gewährleistung.

# ZUBEHÖR DESIGNHEIZKÖRPER

unverbindliche Preisempfehlung in SFr. (zzgl. MwSt.)

Artikel	Beschreibung	Artikel-Nr.	Preis
Mittelanschluss Wand Ventil-Set Eck	bestehend aus Armatur und Thermostatkopf, verchromt (Ventil voreinstellbar, Thermostatkopf begrenzbar), beidseitig montierbar (Wechsel Vorlauf/Rücklauf), integrierte Rücklaufverschraubung (absperribar)	890829	219,-
Mittelanschluss Boden Ventil-Set Durchgang	bestehend aus Armatur und Thermostatkopf, verchromt (Ventil voreinstellbar, Thermostatkopf begrenzbar), beidseitig montierbar (Wechsel Vorlauf/Rücklauf), integrierte Rücklaufverschraubung (absperribar)	890832	219,-
Seitenanschluss Wand Ventil-Set Eck	bestehend aus Vorlaufventil, Rücklaufverschraubung (absperribar) und Thermostatkopf, verchromt (Ventil voreinstellbar, Thermostatkopf begrenzbar)	890824	166,-
Seitenanschluss Boden Ventil-Set Durchgang	bestehend aus Vorlaufventil, Rücklaufverschraubung (absperribar) und Thermostatkopf, verchromt (Ventil voreinstellbar, Thermostatkopf begrenzbar)	890826	166,-

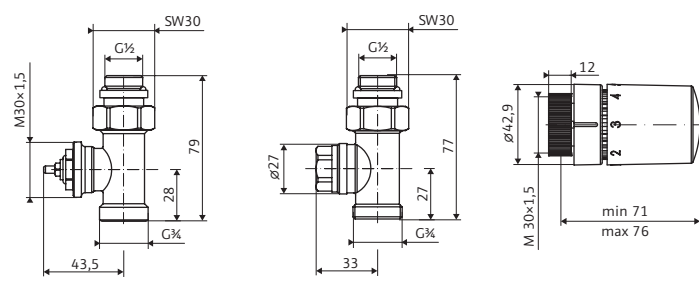
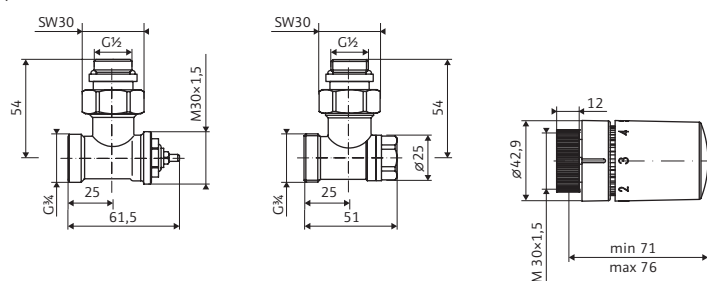
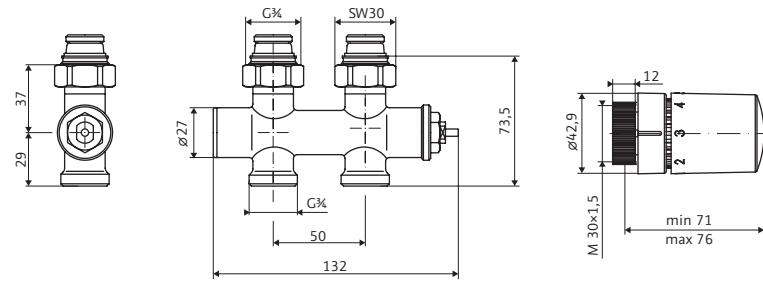
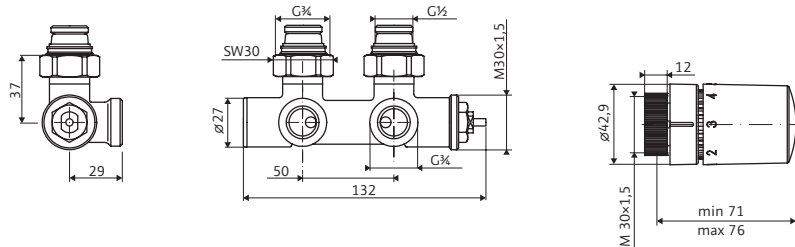

**Hinweis:**

Alle HSK Heizkörper-Ventile sind ausschliesslich für Zweirohr-Heizungsanlagen geeignet.



# ZUBEHÖR DESIGNHEIZKÖRPER

unverbindliche Preisempfehlung in SFr. (zzgl. MwSt.)

Artikel	Beschreibung	Artikel-Nr.	Preis
Seitenanschluss Wand Ventil-Set Winkel-Eck links/rechts	bestehend aus Vorlaufventil Winkel-Eck, Rücklaufverschraubung (absperribar) Winkel-Eck und Thermostatkopf verchromt (Ventil voreinstellbar, Thermostatkopf begrenzbar)	890834	202,-
		890835	202,-

<b>Klemmverschraubung</b>   	Standard Klemmverschraubung für Kupfer- oder PEX-Rohre verchromt  Ideal abgestimmt auf die HSK-Standardarmaturen (G $\frac{3}{4}$ Eurokonus)		
	Set für Kupfer-Rohre (2 Stück 15x1 Cu) Set für PEX-Rohre (2 Stück 16x2 Pex)	890011 890012	23,- 27,-

## Standardfarben:

kurzfristig lieferbar:  
04 Weiss

## Sonderfarben:

lieferbar in 2-4 Wochen:

05 Bahama-Beige  
08 Manhattan-Grau

09 Ebony  
25 Pergamon

57 Anthrazit  
88 Silber  
172 Sandstein

173 Graphit-Schwarz  
174 Perl-Grau

RAL-Farben auf Anfrage

Bei den hier aufgeführten Preisen handelt es sich um eine unverbindliche Preisempfehlung in SFr. (zzgl. MwSt.). Bitte fragen Sie nach Ihren Netto-Einkaufspreisen.



### Hinweis:

Alle HSK Heizkörper-Ventile sind ausschliesslich für Zweirohr-Heizungsanlagen geeignet.

Konstruktions- und Modelländerungen vorbehalten. Technische Angaben ohne Gewähr.

# NOTIZEN

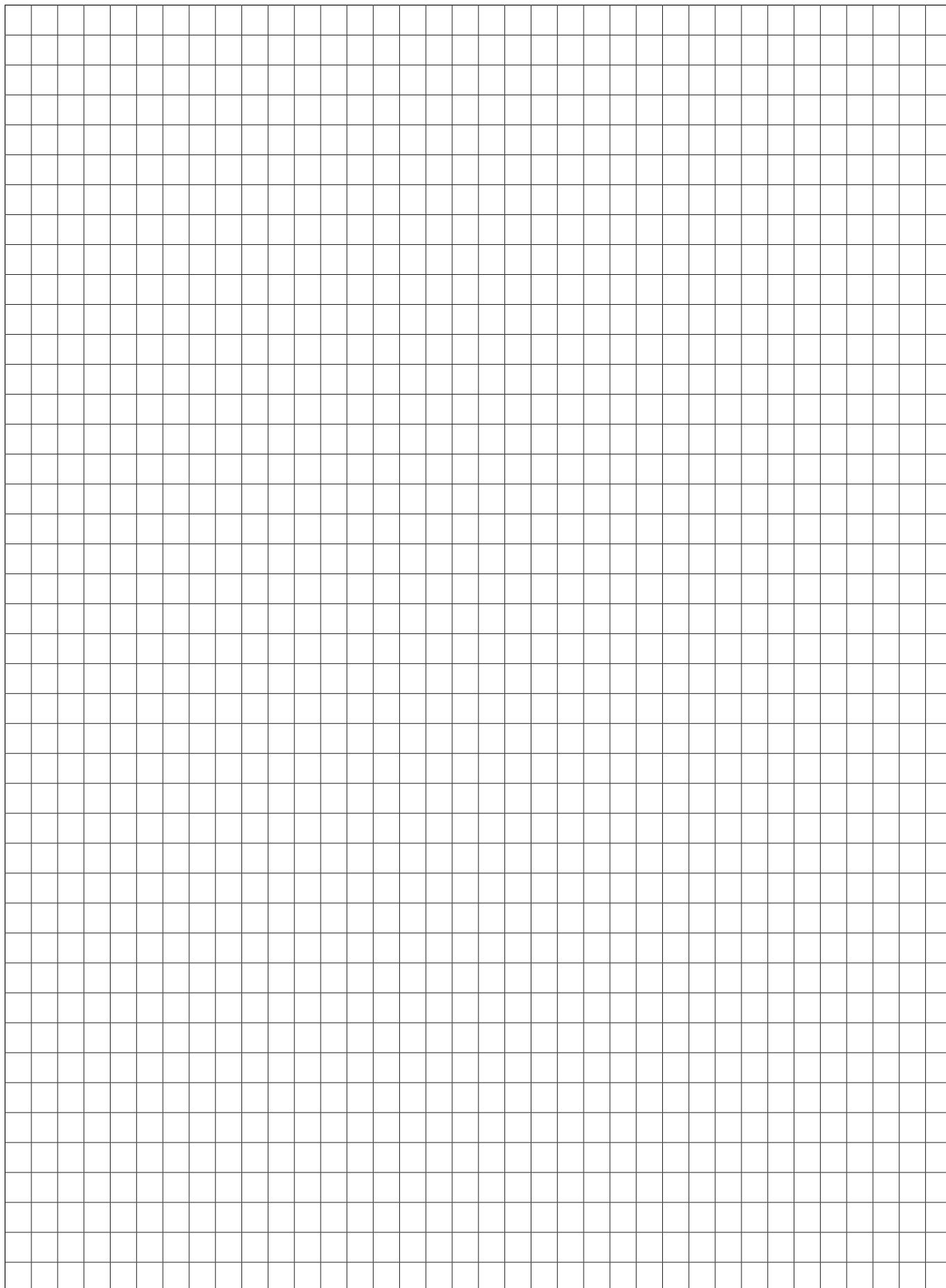

# FARBEN | Designvielfalt für Ihr Bad

Scharniere	K2	Kienle	Atelier Plan Pur	Atelier Pur
------------	----	--------	------------------	-------------

Profile	Kunststoffteile	K2 <sup>P</sup>	Atelier	Atelier Plan	Solida	Aperto	Premium Softcube	Premium Classic	Exklusiv	Favorit Nova	Favorit	Prima
---------	-----------------	-----------------	---------	--------------	--------	--------	------------------	-----------------	----------	--------------	---------	-------

Metall-farben	Chrom	■	■	■	■
	Vergoldet	□	□	□	□
Standardfarben	Weiss	□	□	□	□
	Pergamon	□	□	□	□
	Manhattan	□	□	□	□
Sonderfarben	Rot (RAL 3003)	□	□	□	□
	Ebony	□	□	□	□
	Bahama-Beige	□	□	□	□
	Ägäis	□	□	□	□
	Edelstahllook	□	■	■	■
	Schwarz-matt	□	□	□	□
	Jasmin	□	□	□	□
	Hewi-Gelb	□	□	□	□
	Ultramarinblau	□	□	□	□
	Edelweiss	□	□	□	□

Metall-farben	41 Chromoptik (Alu Hochglanz poliert)	Chrom	■	■	■	■	■	■	■	■	■	■	■
	01 Alu Silber-matt	Grau	□	□	□	■	□	□	■*	■*	□	■	■
Standardfarben	04 Weiss	Weiss	□	□	□	□	□	□	■*	■*	■*	■	■
	25 Pergamon	Grau	□	□	□	□	□	□	■*	■*	□	■	■
	08 Manhattan	Grau	□	□	□	□	□	□	■*	■*	□	■	■
Sonderfarben	07 Rot (RAL 3003)	Grau	□	□	□	□	□	□	■*	■*	□	■	■
	09 Ebony	Grau	□	□	□	□	□	□	■*	■*	□	■	■
	05 Bahama-Beige	Grau	□	□	□	□	□	□	■*	■*	□	■	■
	31 Ägäis	Weiss	□	□	□	□	□	□	■*	■*	□	■	■
	90 Edelstahllook	Grau	□	□	□	□	□	□	□	□	□	□	□
	68 Schwarz-matt	Schwarz	□	□	□	■	□	□	□	□	□	□	□
	10 Jasmin	Grau	□	□	□	□	□	□	■*	■*	□	■	■
	14 Hewi-Gelb	Grau	□	□	□	□	□	□	■*	■*	□	■	■
	33 Ultramarinblau	Grau	□	□	□	□	□	□	■*	■*	□	■	■
	20 Edelweiss	Weiss	□	□	□	□	□	□	■*	■*	□	■	■

weitere Farben auf Anfrage ■ lieferbar □ nicht lieferbar

\*Scharniere, Drehlager, Griffe und Stabilisationsbügel in Chrom

## Scharnier-Farben

In der Farbe der Scharniere wird ebenfalls der Griff geliefert!

## Profil-Farben

Die Profile aus Aluminium sind hochwertig verarbeitet, äusserst langlebig und pflegeleicht, eloxiert oder farbig pulverbeschichtet.

### Edle Scharniere

Die hochwertigen, pflegeleichten Heb-/Senk-Scharniere von HSK sind alle serienmässig innen glasbündig ausgeführt (ausser Kienle-Produkte). Die Serien K2, Kienle, Atelier- und Premium Softcube sind serienmässig in edler Chromoptik ausgeführt. Weitere Vielfalt bietet die Farbpalette der Serie Kienle mit Scharnieren in Edelstahllook und Premium Classic mit Scharnieren in Chrom, Weiss und Edelstahllook.



Atelier Pur / Atelier  
PENDELBAR



Atelier Plan Pur / Atelier Plan  
PENDELBAR



Aperto  
PENDELBAR



Premium Classic



Premium Softcube  
PENDELBAR



Premium Softcube



K2 / K2<sup>P</sup>  
PENDELBAR



Kienle  
PENDELBAR

# GLÄSER | Designvielfalt für Ihr Bad

Kunstglas	Echtglas							
	50 Klar hell	47 Spiegel	52 Grau	54 Chinchilla	56 Carré	60 Mattglas	168 Perla	100 Mattierung, mittig

Kunstglas	Echtglas							
	50 Klar hell	47 Spiegel	52 Grau	54 Chinchilla	56 Carré	60 Mattglas	168 Perla	100 Mattierung, mittig

10 Tropfen hell	50 Klar hell	47 Spiegel	52 Grau	54 Chinchilla	56 Carré	60 Mattglas	168 Perla	100 Mattierung, mittig	164 Linea.01 / 165 Linea.02
<b>Walk In</b>									
Walk In Lavida	<input type="checkbox"/>	■	■	■	■	■	■	■	■
Walk In K2 / K2²	<input type="checkbox"/>	■	■	■	■	■	■	■	■
Walk In Atelier Pur / Atelier	<input type="checkbox"/>	■	■	■	■	■	■	■	■
Walk In Pro Concept / Pro	<input type="checkbox"/>	■	■	■	■	■	■	■	■
Walk In Premium II	<input type="checkbox"/>	■	■	■	■	■	■	■	■
Walk In Exklusiv	<input type="checkbox"/>	■	■	■	■	■	■	■	■
Walk In Easy Comfort / Easy	<input type="checkbox"/>	■	■	■	■	■	■	■	■
<b>K2 + K2²</b>									
Schiebetüren	<input type="checkbox"/>	■	■	■	■	■	■	■	■
Drehtüren	<input type="checkbox"/>	■	■	■	■	■	■	■	■
Runddusche	<input type="checkbox"/>	■	■	■	■	■	■	■	■
Drehfalttüren	<input type="checkbox"/>	■	■	■	■	■	■	■	■
Pendeltüren	<input type="checkbox"/>	■	■	■	■	■	■	■	■
<b>Kienle</b>									
Drehtüren	<input type="checkbox"/>	■	■	■	■	■	■	■	■
Pendeltüren	<input type="checkbox"/>	■	■	■	■	■	■	■	■
<b>Atelier Plan + Atelier</b>									
Schiebetür, 2-teilig	<input type="checkbox"/>	■	■	■	■	■	■	■	■
Schiebetür, Runddusche	<input type="checkbox"/>	■	■	■	■	■	■	■	■
Schiebetür, Eckeinstieg	<input type="checkbox"/>	■	■	■	■	■	■	■	■
Runddusche, 3-teilig	<input type="checkbox"/>	■	■	■	■	■	■	■	■
Runddusche, 4-teilig	<input type="checkbox"/>	■	■	■	■	■	■	■	■
Drehtüren	<input type="checkbox"/>	■	■	■	■	■	■	■	■
Drehfalttüren	<input type="checkbox"/>	■	■	■	■	■	■	■	■
Eckeinstieg, 4-teilig	<input type="checkbox"/>	■	■	■	■	■	■	■	■
Raumnische, 3-teilig	<input type="checkbox"/>	■	■	■	■	■	■	■	■
<b>Atelier Plan Pur + Atelier Pur</b>									
Schiebetüren	<input type="checkbox"/>	■	■	■	■	■	■	■	■
Runddusche, 3-teilig	<input type="checkbox"/>	■	■	■	■	■	■	■	■
Runddusche, 4-teilig	<input type="checkbox"/>	■	■	■	■	■	■	■	■
Drehtüren	<input type="checkbox"/>	■	■	■	■	■	■	■	■
Eckeinstieg, 4-teilig	<input type="checkbox"/>	■	■	■	■	■	■	■	■
<b>Solida</b>									
Schiebetür Eckeinstieg, 4-teilig	<input type="checkbox"/>	■	■	■	■	■	■	■	■
Schiebetür, 2-teilig	<input type="checkbox"/>	■	■	■	■	■	■	■	■
<b>Aperto</b>									
Runddusche, 4-teilig	<input type="checkbox"/>	■	■	■	■	■	■	■	■
Eckeinstieg, 4-teilig	<input type="checkbox"/>	■	■	■	■	■	■	■	■
Drehtüren	<input type="checkbox"/>	■	■	■	■	■	■	■	■
Raumnische, 3-teilig	<input type="checkbox"/>	■	■	■	■	■	■	■	■

10 Tropfen hell	50 Klar hell	47 Spiegel	52 Grau	54 Chinchilla	56 Carré	60 Mattglas	168 Perla	100 Mattierung, mittig	164 Linea.01 / 165 Linea.02
<b>Premium Softcube + Classic</b>									
Schiebetüren	<input type="checkbox"/>	■	■	■	■	■	■	■	■
Runddusche, 3-teilig	<input type="checkbox"/>	■	■*	■	■	■	■*	■	■
Runddusche, 4-teilig	<input type="checkbox"/>	■	■*	■	■	■	■*	■	■
Fünfeckdusche, 3-teilig	<input type="checkbox"/>	■	■*	■*	■*	■*	■*	■	■
Eckeinstieg, 4-teilig	<input type="checkbox"/>	■	■*	■*	■*	■*	■*	■	■
Drehtüren	<input type="checkbox"/>	■	■*	■*	■*	■*	■*	■	■
Raumnische, 3-teilig	<input type="checkbox"/>	■	■*	■*	■*	■*	■*	■	■
<b>Exklusiv</b>									
Runddusche, 2-teilig	<input type="checkbox"/>	■	■	■	■	■	■	■	■
Runddusche, 4-teilig	<input type="checkbox"/>	■	■	■	■	■	■	■	■
Runddusche Halbkreis	<input type="checkbox"/>	■	■	■	■	■	■	■	■
Fünfeckdusche, 4-teilig	<input type="checkbox"/>	■	■	■	■	■	■	■	■
Eckeinstieg, 2-/4-teilig	<input type="checkbox"/>	■	■	■	■	■	■	■	■
Drehtür	<input type="checkbox"/>	■	■	■	■	■	■	■	■
Pendeltür	<input type="checkbox"/>	■	■	■	■	■	■	■	■
Raumnische, 2-/4-teilig	<input type="checkbox"/>	■	■	■	■	■	■	■	■
Drehfalttür Halbkreis	<input type="checkbox"/>	■	■	■	■	■	■	■	■
Drehfalttüren / Fensterlösung	<input type="checkbox"/>	■	■	■	■	■	■	■	■
<b>Favorit Nova</b>									
Eckeinstieg, 2-/4-teilig	<input type="checkbox"/>	■	■	■	■	■	■	■	■
Runddusche, 4-teilig	<input type="checkbox"/>	■	■	■	■	■	■	■	■
Drehtüren	<input type="checkbox"/>	■	■	■	■	■	■	■	■
Pendeltüren	<input type="checkbox"/>	■	■	■	■	■	■	■	■
<b>Favorit</b>									
Schiebetür Runddusche	<input type="checkbox"/>	■	■	■	■	■	■	■	■
Schiebetür Eckeinstieg	<input type="checkbox"/>	■	■	■	■	■	■	■	■
Schiebetür, 2-teilig	<input type="checkbox"/>	■	■	■	■	■	■	■	■
Drehpunktür	<input type="checkbox"/>	■	■	■	■	■	■	■	■
Schiebetür, 3-teilig	<input type="checkbox"/>	■	■	■	■	■	■	■	■
Falttür, 2-teilig	<input type="checkbox"/>	■	■	■	■	■	■	■	■
Klapptür, 2-teilig	<input type="checkbox"/>	■	■	■	■	■	■	■	■
Schiebetür Eckeinstieg, 3-teilig	<input type="checkbox"/>	■	■	■	■	■	■	■	■
<b>Prima</b>									
Schiebetür Eckeinstieg, 2-teilig	<input type="checkbox"/>	■	■	■	■	■	■	■	■
Schiebetür Eckeinstieg, 3-teilig	<input type="checkbox"/>	■	■	■	■	■	■	■	■
Schiebetür, 3-teilig	<input type="checkbox"/>	■	■	■	■	■	■	■	■

■ serienmässig lieferbar  
 nicht lieferbar  
 ■ gegen Aufpreis lieferbar

\* nur für Premium Softcube lieferbar

## Pflege-Tipps

Für dauerhafte Brillanz im Bad und lange Freude an Glas-Duschabtrennungen ist eine konsequente Pflege wichtig. HSK bietet durch Details, wie innen glasbündige Scharniere, glatte Profile und praktische Reinigungshelfer, eine optimale Unterstützung.

Grundsätzlich wird der Einsatz schonender Pflegemittel empfohlen, da „scharfe“ Reinigungs- und Scheuermittel unnötige Kratzer verursachen. Und das bietet wiederum Ablagerungen eine ideale Angriffsfläche.

**Unser Tipp:** Dauerhaft brillant bleibt Ihre Dusche am einfachsten, wenn Sie frische Seifen- und Schmutzablagerungen direkt abspülen und das Glas durch Abziehen trocknen.



## Glasarten

Die Gläser sind wahlweise als hochwertiges Kunstglas oder als Einscheiben-Sicherheitsglas (ESG) erhältlich. Das Kunstglas ist aussen strukturiert und zur problemlosen Reinigung auf der Innenseite glatt. Das Echtglas ist nach DIN EN 12150 gefertigtes Qualitäts-Einscheiben-Sicherheitsglas. Kein Reklamationsgrund sind Abdrücke, die im bedampften Zustand auf dem Glas sichtbar werden (z.B. von Glassaugern).

## Hinweis:

Die Glasart Spiegel (47) ist ein ESG Glas mit bedampfter Chromschicht auf der Aussenseite. Technologisch bedingt können je nach Betrachtungswinkel/Lichtverhältnisse minimale Haarkratzer in Erscheinung treten, die keinen Einfluss auf den Gesamteindruck des Produkts haben und deshalb keinen Produktmangel darstellen. In diesem Zusammenhang sichern wir Ihnen wie gewohnt perfekte Qualität zu.

### Echtglas (ESG)

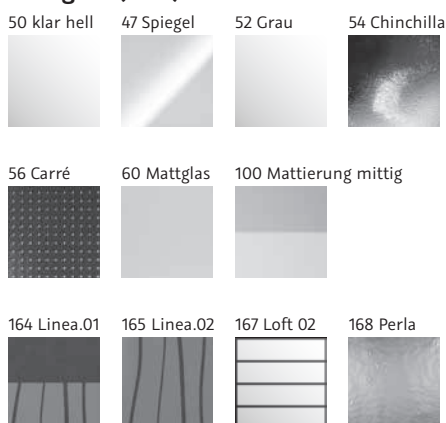

### Kunstglas



## Pflegerleichternd

Die speziell auf Echtglas-Duschabtrennungen abgestimmte Edeltglas-Beschichtung minimiert das Antrocknen von Wassertropfen und das Festsetzen von Schmutz und Kalk. Die Reinigung wird damit erleichtert – allerdings nicht erspart.



## SHOWERGUARD

Eine neue Generation des Glases – speziell entwickelt für den Duschbereich. Die diamantähnliche Funktionsschicht des „Easy-to-clean“ ShowerGuard-Glases wird bei der Herstellung durch ein ionenbindendes Verfahren versiegelt, sodass es dauerhaft vor schädlichen Einflüssen wie Schmutz und Kalk geschützt ist. Die Pflege – ein Kinderspiel! Und das 10 Jahre garantiert!



## Unser Serviceangebot für Sie:

### Das Aufmass

- Fachgerechtes Aufmass, für die von Ihnen vorab mit dem Kunden besprochene Lösung.
- Auf Wunsch Beratung und Empfehlung bei schwierigen Einbausituationen

Für ein fachgerechtes Aufmass durch unseren Service sind folgende Voraussetzungen wichtig:

- Die Duschwanne bzw. der Duschbereich muss bereits eingebaut und die Fliesen- und Silikonarbeiten abgeschlossen sein. Bitte beachten Sie, dass wir die Kosten für Fehlfahrten in Rechnung stellen müssen.
- Ein Aufmass garantiert nicht die 100%ige Machbarkeit einer Duschkabine.
- Um ein professionelles Aufmass nehmen zu können, müssen eventuelle „Altkabinen“ zum Termin bereits entfernt sein. Gerne können Sie hier auch unseren Demontageservice inkl. Entsorgung der Altkabine nutzen (bitte bei Aufmassbestellung mit angeben). Beachten Sie bitte, dass der Demontageservice nicht die Erneuerung/Instandsetzung der Anschlussfuge beinhaltet. Diese muss durch einen entsprechenden Fachbetrieb erneuert werden.
- **Verlaufen im Montagebereich der Duschkabine ggf. Elektro- oder Wasserleitungen, muss uns dies beim Aufmass angegeben werden. Hier kann seitens HSK-Duschkabinenbau keine Haftung für eventuell entstehende Schäden übernommen werden.**
- Geben Sie uns bitte an, was Sie mit Ihrem Kunden vorab besprochen haben – so kommt es zu keinen Missverständnissen.

### Die Montage

- Fachgerechte Montage der HSK Duschkabine.
- Anlieferung durch unseren Servicepartner zum Montagetermin

Für eine fachgerechte Montage durch unseren Service sind folgende Voraussetzungen wichtig:

- Die Duschwanne bzw. der Duschbereich muss bereits eingebaut und die Fliesen- und Silikonarbeiten abgeschlossen sein. Bitte beachten Sie, dass wir die Kosten für Fehlfahrten in Rechnung stellen müssen.
- Eventuelle „Altkabinen“ müssen zum Termin bereits entfernt und ggf. defekte Anschlussfugen durch einen Fachbetrieb erneuert sein. Gerne können Sie hier auch unseren Demontageservice inkl. Entsorgung der Altkabine nutzen (bitte bei Montagebestellung mit angeben). Beachten Sie bitte, dass der Demontageservice nicht die Erneuerung/Instandsetzung der Anschlussfuge beinhaltet und es so zu einem kostenpflichtigen Abbruch und Verzögerungen der Neumontage kommen kann!
- Eine Montagegewährleistung besteht nicht, wenn die Dusch- oder Badewanne bzw. der Fliesenboden und die Wände Abweichungen aufweisen, welche nicht bei der Bestellung angegeben wurden oder kein vorheriges Aufmass seitens HSK erfolgte.
- **Verlaufen im Montagebereich der Duschkabine ggf. Elektro- oder Wasserleitungen, muss uns dies bei der Bestellung angegeben werden. Hier kann seitens HSK-Duschkabinenbau keine Haftung für eventuell entstehende Schäden übernommen werden.**

## AUFMASS- UND MONTAGEAUFTRAG AN

INFO@HSK-SWISS.CH ODER PER FAX AN: +41 (0) 55 420 20 31

- Aufmass**  
Ohne Beratungsleistung
- Aufmass mit Beratung**  
Servicetechniker darf anhand der Bruttopreisliste ggf. Alternativen vorschlagen
- Demontage**  
Mit und ohne Entsorgung der Altkabine
- Montage**

### Firma - ggf. Firmenstempel

Kunden-Nr.
Name
Strasse
PLZ/Ort
Tel.
Fax
Besteller / Bestell-Nr.
e-Mail

### Kunde - Kontaktdaten

Name
Strasse
PLZ/Ort
Tel. privat
Tel. beruflich
Mobil
e-Mail
Zuständiger Ansprechpartner/Bauleiter

### Sie wünschen nach Aufmasserstellung

- Angebot**
- Auftrag ohne Montage**
- Auftrag mit Montage**

### Gewünschtes Produkt:

- Walk In, Modell \_\_\_\_\_
- K2 (Aufmass kostenfrei!)
- Kienle (Aufmass kostenfrei!)
- Atelier Plan Pur (Aufmass kostenfrei!)
- Atelier Pur (Aufmass kostenfrei!)
- K2<sup>P</sup>
- Atelier Plan
- Atelier
- Solida
- Aperto
- Premium Softcube
- Premium Classic
- Exklusiv
- Favorit Nova
- Favorit
- Prima

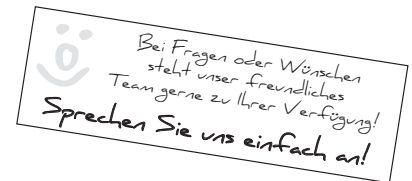

Bitte geben Sie uns an, welches Modell/Ausführung seitens Ihres Kunden gewünscht ist oder bereits von Ihnen beraten wurde:

---

---

---

---

Aufmass möglich ab: \_\_\_\_\_ Datum

Datum

Unterschrift

Die Preise entnehmen Sie bitte der aktuellen HSK-Preisliste!

Bitte berücksichtigen Sie, dass ein unvollständig ausgefüllter Auftragbogen zu unerwünschten Verzögerungen führen kann!

# AUFMASSHINWEISE (siehe auch Seite 48)

- Nehmen Sie beim Aufmass immer **das Aussenmass** der Bade- oder Duschwanne, bzw. das Raummass (lichtes Mass, vgl. Abb. 1-3).
- Bitte **vermerken Sie ausdrücklich** bei der Bestellung, wenn die Duschkabine **bodengleich** (ohne Duschwanne) montiert werden soll. **Bitte geben Sie uns die genauen Masse des gewünschten Nassbereiches an** (vgl. Abb. 4). Weitere Informationen s. Seite 48.
- Nehmen Sie bitte keine Massabzüge vor. Winkelberechnungen bei Schrägen werden von uns ermittelt, eventuell erforderliche Massabzüge werden werkseitig vorgenommen.
- Werden Türelemente und Seitenwände in einer Front montiert, bitte ausdrücklich vermerken.
- Bei Seitenwänden mit Ausschnitt oder Schräge bitte angeben, ob Montage links oder rechts erfolgt.
- Die Funktion und Dichtheit der Duschkabine ist nur bei lot-rechten Wänden und bei waagrecht Einbau der Duschwanne gegeben.
- Geringe Abweichungen vom Lot der Wand können durch die beigefügten Ausgleichsprofile korrigiert werden.
- Auf Wunsch kann hier ein Montagewinkel gegen Aufpreis geliefert werden (vgl. Abb. 6).
- Der Verstellbereich einer Sonderanfertigung wird der jeweiligen Situation angepasst und **entspricht nicht dem eines serienmässigen Produktes**.
- Bei Badewannenfaltwänden mit gerahmten Türelementen können keine Schrägen gefertigt werden.
- **Sondermasse sind von der Rückgabe und vom Umtausch ausgeschlossen.**

## Besondere Hinweise zu den Serien K2<sup>P</sup>, Atelier Plan, Atelier, Aperto, Premium Softcube, Premium Classic und Exklusiv

- Aus technischen Gründen fertigen wir bei Dachschrägen die jeweilige Seitenwand mit einem Abstand von 6 mm zwischen Unterkante Decke und Oberkante Glasscheibe.
- Bei Drehtüren der Serien K2<sup>P</sup>, Atelier Plan, Atelier, Aperto, Premium Softcube, Premium Classic und Exklusiv kann der Türanschlag nur an der feststehenden Wand erfolgen.
- Die speziell aufeinander abgestimmte Konstruktion von Glasscheibe und Profildichtung in Kombination mit einer Wasserleiste auf der Duschwanne, verbindet klare Optik mit einem **anwendungsgerechten Spritzwasserschutz**, der jedoch **keine absolute Dichtheit** gewährleisten kann.

## GARANTIEHINWEISE

Auf alle HSK-Duschkabinen, Duschwannen + Spiegelschränke gewähren wir eine 10-jährige Qualitätsgarantie (ausgenommen Edelmetall-Beschichtung, Dichtungen, Verschleisssteile und Elektrokomponenten). Auf alle anderen HSK-Produkte gewähren wir eine 5-jährige Qualitätsgarantie.

## Hinweise zum richtigen Ausmassen der Duschkabine

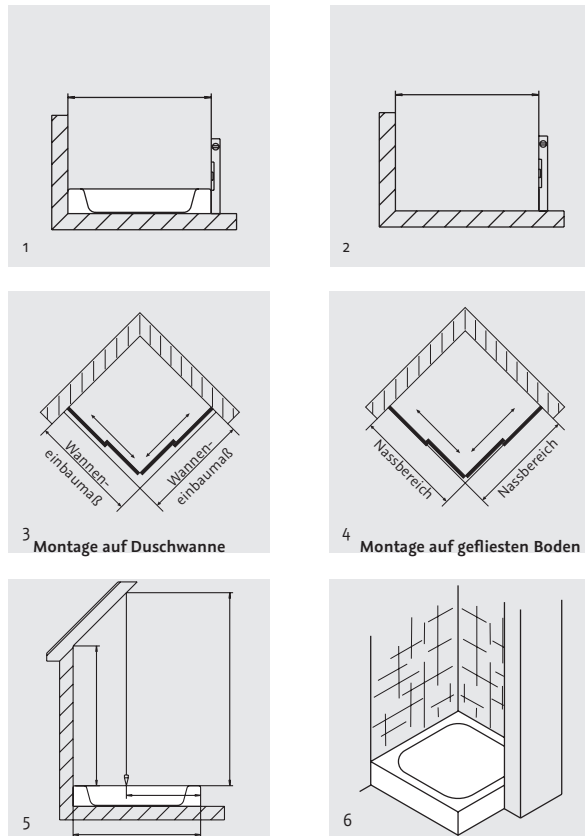

## Erläuterung „Anschlag“

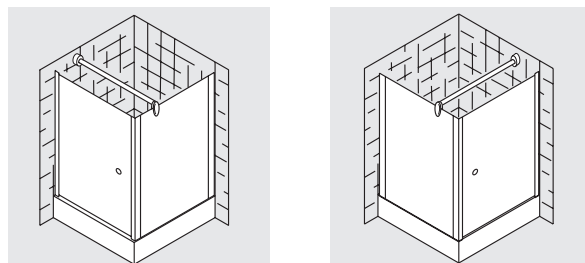

Tür mit Anschlag links und Seitenwand rechts

Tür mit Anschlag rechts und Seitenwand links

## Radienermittlung von Duschwannen

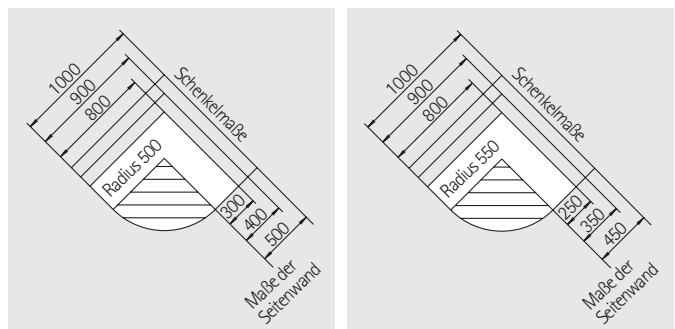

Beispiel:  
 Schenkelmass 900 mm  
 - Mass der Seitenwand 400 mm  
 = Radius 500 mm



# ALLGEMEINE GESCHÄFTS-, LIEFERUNGS- UND ZAHLUNGSBEDINGUNGEN

der Firma HSK Swiss AG, Bahnhofstrasse 3, CH-8808 Pfäffikon SZ

## 1. Allgemeines / Geltungsbereich

- 1.1 Unsere allgemeinen Verkaufs- und Lieferbedingungen gelten für alle – auch zukünftigen – Verträge mit Unternehmen, juristischen Personen des öffentlichen Rechts und öffentlich-rechtliche Sondervermögen, für Lieferungen und sonstige Leistungen unter Einschluss von Werkverträgen und deren Montage. Unsere Lieferungen und Leistungen erfolgen ausschliesslich auf Grund dieser Geschäftsbedingungen.
- 1.2 Einkaufsbedingungen des Käufers/Bestellers werden auch dann nicht anerkannt, wenn wir Ihnen nicht nochmals nach Eingang bei uns ausdrücklich widersprechen.
- 1.3 Unsere Angebote sind freibleibend und unverbindlich. Mündliche Vereinbarungen, Bestellungen, Listungen, Zusagen, Zusicherungen und Garantien unserer Angestellten und Vertreter im Zusammenhang mit dem Vertragsabschluss werden erst durch unsere schriftliche Bestätigung verbindlich.
- 1.4 Massgebend für die Auslegung von Handelsklauseln sind im Zweifel die Incoterms in ihrer jeweils neuesten Fassung.
- 1.5 „Käufer“ im Sinne dieser Bedingungen ist bei Werkverträgen auch der „Besteller“.

## 2. Preise

- 2.1 Sofern nichts Anderes vereinbart, gelten die Preise und Bedingungen unserer bei Vertragsabschluss gültigen Preisliste. Die Preise verstehen sich frei Haus einschliesslich Verpackung zzgl. Mehrwertsteuer ohne Montage, Abgaben, Zölle, Steuern und andere Gebühren trägt der Käufer. Unsere Preise setzen gewöhnliche Verfrachtings- und Transportverhältnisse voraus, sofern diese Preisbestandteile sind. Mehrkosten, die durch Erschwerung oder Behinderung der Verfrachtung oder Transportverhältnisse entstehen, trägt der Käufer. Dasselbe gilt für Fehlfrachten, falls sie nicht von uns zu vertreten sind. Für die Verfrachtung auf deutsche Inseln gelten gesonderte Vergütungsbedingungen.
- 2.2 Wir behalten uns das Recht vor, unsere Preise entsprechend zu ändern, wenn nach Abschluss des Vertrages Kosten-erhöhungen, insbesondere aufgrund von Tarifabschlüssen oder Materialpreisänderungen, eintreten. In gleicher Weise sind wir verpflichtet, bei Kostensenkungen zu verfahren. Sowohl Kostensenkungen als auch Kostenerhöhungen werden wir, sobald und soweit sie eingetreten sind, dem Kunden auf Verlangen nachweisen.

## 3. Zahlung und Verrechnung

- 3.1 Soweit nichts anderes vereinbart ist, sind alle Rechnungen nach erfolgter Warenlieferung innerhalb von 30 Tagen ab Rechnungsdatum ohne Abzug zur Zahlung fällig. Falls nicht anders vereinbart oder in unseren Rechnungen angegeben, geht die Zahlung - ohne Abzüge, insbesondere auch ohne Skonto-Abzug - in der Weise zu erfolgen, dass wir am Fälligkeitstag über den Betrag verfügen können. Kosten des Zahlungsverkehrs trägt der Käufer. Aufrechnungsrechte stehen dem Käufer nur zu, wenn seine Gegenansprüche rechtskräftig festgestellt, unbestritten oder von uns anerkannt sind; ausserdem ist er zur Ausübung eines Zurückbehaltungsrechtes insoweit befugt, als sein Gegenanspruch auf dem gleichen Vertragsverhältnis beruht.
- 3.2 Wird nach Abschluss des Vertrages erkennbar, dass unser Zahlungsanspruch durch mangelnde Leistungsfähigkeit des Käufers gefährdet wird, stehen uns die Rechte aus § 321 BGB (Unsicherheitsinrede) zu. Wir sind dann auch berechtigt, alle unverjährten Forderungen aus der laufenden Geschäftsverbindung mit dem Käufer fällig zu stellen. Im übrigen erstreckt sich die Unsicherheitsinrede auf alle weiteren ausstehenden Lieferungen und Leistungen aus der Geschäftsverbindung mit dem Käufer. Wir können dem Käufer eine angemessene Frist bestimmen, in der er Zug um Zug gegen die Leistung nach seiner Wahl die Kaufpreiszahlung oder Sicherheit zu leisten hat. Nach erfolglosem Ablauf der Frist können wir vom Vertrag zurücktreten und Schadensersatz geltend machen.
- 3.3 Ein vereinbartes Skonto bezieht sich immer nur auf den Rechnungswert ausschliesslich Fracht und setzt den vollständigen Ausgleich aller fälligen Verbindlichkeiten des Käufers im Zeitpunkt der Skontierung voraus.

## 4. Ausführung der Lieferung, Lieferfristen und -termine

- 4.1 Unsere Lieferverpflichtung steht unter dem Vorbehalt richtiger, rechtzeitiger und vollständiger Selbstbelieferung, es sei denn, die unrichtige, verspätete oder unvollständige Belieferung ist durch uns verschuldet
- 4.2 Lieferzeiten gelten nur annähernd als vereinbart und sind keine Fixtermine. Auch wenn eine kalendermässig bestimmte Lieferung vereinbart ist, liegt noch kein Fixhandelsgeschäft im Sinne von § 376 Abs. 1 HGB vor, es sei denn, die Parteien haben dies ausnahmsweise vereinbart. Lieferfristen beginnen mit dem Datum unserer Auftragsbestätigung und gelten nur unter der Voraussetzung rechtzeitiger Klarstellung aller Einzelheiten des Auftrags und rechtzeitiger Erfüllung aller Verpflichtungen des Käufers, wie z.B. Beibringen aller behördlichen Bescheinigungen, Gestaltung von Akkreditiven oder Garantien oder Leistung von Anzahlungen und Sicherheiten.
- 4.3 Für die Einhaltung von Lieferfristen und -terminen ist der Zeitpunkt der Absendung ab Werk oder Lager massgebend. Sie gelten mit Meldung der Versandbereitschaft als eingehalten, wenn die Ware ohne unser Verschulden nicht rechtzeitig abgedeset werden kann.
- 4.4 Kommt der Käufer in Annahmeverzug oder verletzt er schuldhaft sonstige Mitwirkungspflichten, so sind wir berechtigt, den uns insoweit entstehenden Schaden, einschliesslich etwaiger Mehraufwendungen, beispielsweise in Form zusätzlicher Kosten der Lagerhaltung, ersetzt zu verlangen. Weitergehende Ansprüche oder Rechte bleiben vorbehalten. Sofern die Voraussetzungen von 4.4 Satz 1 vorliegen, geht die Gefahr eines zufälligen Unterganges oder einer zufälligen Verschlechterung der Kaufsache in dem Zeitpunkt auf den Käufer über, in dem dieser Annahme- oder Schuldnerverzug geraten ist.
- 4.5 Ereignisse höherer Gewalt berechtigen uns, die Lieferung um die Dauer der Behinderung und eine angemessene Anlaufzeit hinauschieben. Dies gilt auch dann, wenn solche Ereignisse während eines vorliegenden Verzuges eintreten. Der höheren Gewalt stehen gleich währungs-, handelspolitische- und sonstige hoheitliche Massnahmen, Streiks, Aussperrungen, von uns nicht verschuldete Betriebsstörungen, wie z.B. Feuer, Maschinen- und Walzenbruch, Rohstoff- oder Energiemangel, Behinderung der Verkehrswege, Verzögerung bei Einfuhr-/Zollabfertigungen sowie alle sonstigen Umstände, die ohne von uns verschuldet zu sein, die Lieferungen und Leistungen wesentlich erschweren oder unmöglich machen. Wird in Folge der vorgenannten Ereignisse die Durchführung des Vertrages für eine der Vertragsparteien unzumutbar, so kann sie die Aufhebung des Vertrages verlangen. Treten die vorg. Hindernisse bei der anderen Vertragspartei ein, so gelten die gleichen Rechtsfolgen auch für die Abnahmeverpflichtung.

## 5. Abladen / Vertragen

- 5.1 Der Käufer hat unverzüglich und sachgemäss und auf eigene Kosten und Gefahr abzuladen und zu vertragen. Wirken wir mit, so geschieht dieses ohne rechtliche Verpflichtung und die Haftung für leichte Fahrlässigkeit ist ausgeschlossen. Notwendige Hilfsmittel sind vom Käufer rechtzeitig und in ausreichender Anzahl und Zeitdauer für uns kostenfrei bereitzustellen.

## 6. Eigentumsvorbehalt

- 6.1 Alle gelieferten Waren bleiben unser Eigentum (Vorbehaltsware) bis zur Erfüllung sämtlicher Forderungen, insbesondere auch der jeweiligen Saldoforderungen, die uns im Rahmen der Geschäftsbeziehungen zustehen (Saldovorbehalt). Dies gilt auch für künftig entstehende und bedingte Forderungen, z.B. aus Akzeptantenwechseln, und auch, wenn Zahlungen auf besonders bezeichnete Forderungen geleistet werden. Dieser Saldovorbehalt erlischt endgültig mit dem Ausgleich aller im Zeitpunkt der Zahlung noch offenen und von diesem Saldovorbehalt erfassten Forderungen.
- 6.2 Eine Be- und Verarbeitung der Vorbehaltsware erfolgt für uns als Hersteller im Sinne von § 950 BGB, ohne uns zu verpflichten. Die be- und/oder verarbeitete Ware gilt als Vorbehaltsware im Sinne der Nr. 6.1 AGB. Bei Verarbeitung, Verbindung und Vermischung der Vorbehaltsware mit anderen Waren durch den Käufer steht uns das Miteigentum anteilig an der neuen Sache zu im Verhältnis des Rechnungswertes der Vorbehaltsware zum Rechnungswert der anderen verwendeten Waren. Erlischt unser Eigentum durch Verbindung oder Vermischung, so überträgt der Käufer uns bereits jetzt die ihm zustehenden Eigentumsrechte an dem neuen Bestand oder der Sache im Umfang des Rechnungswertes der Vorbehaltsware und verwahrt sie unentgeltlich für uns. Unsere Miteigentumsrechte gelten als Vorbehaltsware im Sinn der Nr. 6.1 AGB.
- 6.3 Der Käufer darf die Vorbehaltsware im gewöhnlichen Geschäftsverkehr zu seinen normalen Geschäfts- und Lieferbedingungen und solange er nicht in Verzug ist, veräussern, vorausgesetzt, dass die Forderungen aus der Weiterveräusserung gemäss Nr. 6.4 - Nr. 6.6 AGB auf uns übergehen. Alle Forderungen und Rechte aus dem Verkauf von Waren, an denen uns Eigentumsrechte zustehen, tritt der Käufer schon jetzt zur Sicherung an uns ab. Wir nehmen die Abtretung hiermit an. Zu anderen Verfügungen über die Vorbehaltsware ist er nicht berechtigt.
- 6.4 Die Forderungen, die aus der Weiterveräusserung der Vorbehaltsware oder einem anderen Rechtsgrund entstehen, werden zusammen mit sämtlichen Sicherheiten, die der Käufer für die Forderung erwirbt, bereits jetzt an uns abgetreten. Sie dienen in demselben Umfang zur Sicherung wie die Vorbehaltsware. Wird die Vorbehaltsware vom Käufer zusammen mit anderen nicht von uns verkauften Waren veräussert, so wird uns die Forderung aus der Weiterveräusserung im Verhältnis des Rechnungswertes der Vorbehaltsware zum Rechnungswert der anderen verkauften Waren abgetreten. Bei der Veräusserung von Waren, an den wir Miteigentumsanteile gemäss Nr. 6.2 AGB haben, wird uns ein unserem Miteigentumsanteil entsprechender Teil abgetreten. Die Abtretung nehmen wir hiermit an.
- 6.5 Der Käufer ist berechtigt, Forderungen aus der Weiterveräusserung einzuziehen. Diese Einzugsermächtigung erlischt im Fall unseres Widerrufs, spätestens aber bei Zahlungsverzug, Nichteinlösung eines Wechsels oder Checks oder Antrag auf Eröffnung eines Insolvenzverfahrens. Von unserem Widerrufsrecht werden wir nur dann Gebrauch machen, wenn nach Abschluss des Vertrages erkennbar wird, dass unser Zahlungsanspruch aus diesem oder aus anderen Verträgen mit dem Käufer durch dessen mangelnde Leistungsfähigkeit gefährdet wird. Auf unser schriftliches Verlangen ist der Käufer verpflichtet, seine Abnehmer sofort von der Abtretung an uns zu unterrichten und uns die zur Einziehung erforderlichen Unterlagen zu übergeben. Eine Abtretung von Forderungen aus der Weiterveräusserung ist unzulässig, es sei denn, es handelt sich um eine Abtretung im Wege des echten Factoring, die uns angezeigt wird, und bei welcher der Factoring Erlös den Wert unserer gesicherten Forderung übersteigt. Mit der Gutschrift des Factoring - Erlöses wird unsere Forderung sofort fällig.
- 6.6 Von einer Pfändung oder sonstigen Beeinträchtigung durch Dritte hat uns der Käufer unverzüglich zu unterrichten. Der Käufer trägt alle Kosten, die zur Aufnahme des Zugriffs oder zum Rücktransport der Vorbehaltsware aufgewendet werden müssen, soweit sie nicht von Dritten ersetzt werden.
- 6.7 Gerät der Käufer in Zahlungsverzug oder löst er einen Wechsel bei Fälligkeit nicht ein, sind wir berechtigt, nach angemessener Nachfristsetzung, auch ohne Rücksicht auf Kosten des Vertragspartners, die Herausgabe der Vorbehaltsware zu verlangen bzw. die Vorbehaltsware zurückzunehmen und zu diesem Zweck ggf. den Betrieb des Käufers zu betreten. Gleiches gilt, wenn nach Abschluss des Vertrages erkennbar wird, dass unser Zahlungsanspruch aus diesem oder aus anderen Verträgen mit dem Käufer durch dessen mangelnde Leistungsfähigkeit gefährdet wird. Die Rücknahme ist kein Rücktritt vom Vertrag.
- 6.8 Übersteigt der realisierte Wert der bestehenden Sicherheiten die gesicherten Forderungen einschliesslich Nebenforderungen (Zinsen, Kosten und Ähnliches) insgesamt um mehr als 10%, sind wir auf Verlangen des Käufers insoweit zur Freigabe von Sicherheiten nach unserer Wahl verpflichtet.

## 7. Güten, Masse und Gewichte

- 7.1 Güten und Masse bestimmen sich nach den bei Vertragsabschluss geltenden DIN-/EN- Normen bzw. Werkstoffblättern, mangels solcher nach Handelsbrauch. Bezugnahmen auf Normen, Werkstoffblätter oder Werks- Prüfbescheinigungen sowie Angaben zu Güten, Massen, Gewichten und Verwendbarkeit sind keine Zusicherungen oder Garantien, ebenso wenig Konformitätserklärungen, Herstellerklärungen und entsprechende Kennzeichen wie CE und GS.
- 7.2 Alle Darstellungen in unseren Katalogen, Preislisten und Broschüren sind nicht verbindlich und auch die dort enthaltenen Angaben über Masse und Gewichte sind nur Richtwerte.
- 7.3 Unsere Waren werden mit verschiedenen Materialien wie Aluminium, Echtglas, Kunststoffteile, usw. hergestellt. HSK behält sich das Recht vor, diese Baustoffe durch solche gleicher oder höherer Qualität zu ersetzen und auch sonst Änderungen vorzunehmen, die aufgrund der technischen Entwicklung notwendig sind.

## 8. Abnahmen

- 8.1 Wenn eine Abnahme vereinbart ist, kann sie nur in dem Lieferwerk bzw. unserem Lager sofort nach Meldung der Abnahmefähigkeit erfolgen. Die persönlichen Abnahmekosten trägt der Käufer, die sachlichen Abnahmekosten werden ihm nach unserer Preisliste oder der Preisliste des Lieferwerks berechnet.
- 8.2 Erfolgt die Abnahme ohne unser Verschulden nicht, nicht rechtzeitig oder nicht vollständig, sind wir berechtigt, die Ware ohne Abnahme zu versenden oder auf Kosten und Gefahr des Käufers zu lagern und ihm zu berechnen.

## 9. Versand, Gefahrgüter, Verpackung, Teillieferung

- 9.1 Wir bestimmen Versandweg und -mittel sowie Spediteur und Frachtführer.
- 9.2 Mit der Übergabe der Ware an einen Spediteur oder Frachtführer, spätestens jedoch mit Verlassen des Lagers oder des Lieferwerks, geht die Gefahr, auch die einer Beschlagnahme der Ware, bei allen Geschäften, auch bei franko- und frei - Haus- und frei Verwendungsstelle-Lieferung, auf den Käufer über. Bei Selbstabholung geht die Gefahr auf den Käufer über, sobald die Ware diesem zur Verfügung gestellt wird. Bei von uns nicht zu vertretender Lieferverzögerung geht die Gefahr mit dem Tag des Zugangs der Versandbereitschaft auf den Käufer über. Wird die Ware aus Gründen, die wir nicht zu vertreten haben, zurückgenommen, trägt der Käufer jede Gefahr bis zum Eingang der Ware bei uns. Für Versicherung sorgen wir nur auf schriftliche Weisung und Kosten des Käufers. Pflicht und Kosten der Entladung und des Vertrages gehen zu Lasten des Käufers.
- 9.3 Falls handelsüblich, liefern wir verpackt. Aussenverpackung ist im Kaufpreis enthalten. Für sonstige Verpackung, Schutz- und/oder Transporthilfsmittel sorgen wir nach unserer Erfahrung auf Kosten des Käufers. Kosten des Käufers für den Rücktransport oder für eine eigene Entsorgung der Verpackung übernehmen wir nicht. Der Käufer ist verpflichtet, die notwendigen Hilfsmittel, beispielsweise Ladekrane, Gabelstapler, Hubarbeitsbühnen und dgl. zum Abladen und Vertragen sowie zur Montage kostenfrei und in ausreichendem zeitlichen und sachlichen Umfang zur Verfügung zu stellen.
- 9.4 Der Käufer ist ebenso verpflichtet, den notwendigen Zutritt zu seinen Räumlichkeiten für mindestens 10 Stunden pro Werktag zur Durchführung von Montage zu ermöglichen und die Räume ausreichend zu belichten, belüften und zu heizen, sowie die notwendige Energie, insbesondere Strom, Gas und Wasser kostenfrei zur Verfügung zu stellen.
- 9.5 Wir sind zu Teillieferungen in zumutbarem Umfang berechtigt, es sei denn, dass die teilweise Erfüllung des Vertrages für den Käufer kein Interesse hat. Derartige Teillieferungen gelten als selbständige Lieferungen und sind als solche separat vom Käufer zu vergüten. Im Falle der Lieferung von teilweise fehler- oder mangelhafter Ware bleibt der Käufer zur Zahlung des Preises für die fehler- bzw. mangelfreie Ware verpflichtet, es sei denn, dass die Teillieferung der fehler- bzw. mangelfreien Ware für ihn kein Interesse hat.
- 9.6 Branchenübliche Mehr- und Minderlieferungen der abgeschlossenen Menge sind zulässig. Grössere Abweichungen, insbesondere im Lagergeschäft, die im Interesse einer einwandfreien Materialbelieferung liegen, gelten hiermit als vereinbart.

## 10. Mängelrüge und Gewährleistung, Garantie

- 10.1 Die Mängelrechte des Käufers setzen voraus, dass dieser seinen nach § 377 HGB geschuldeten Untersuchungs- und Rückgabepflichten ordnungsgemäss nachgekommen ist.
- 10.2 Nach Durchführung einer vereinbarten Abnahme der Ware durch den Käufer ist die Rüge von Sachmängeln, die bei der vereinbarten Art der Abnahme feststellbar waren, ausgeschlossen.
- 10.3 Bei berechtigter, fristgemässer Mängelrüge können wir nach unserer Wahl den Sachmangel beseitigen oder eine mangelfreie Sache liefern (Nacherfüllung). Bei Fehlschlagen der Nacherfüllung muss der Käufer uns eine letzte Frist setzen, innerhalb der wir unsere Verpflichtungen nachzukommen haben. Nach erfolglosem Ablauf dieser Frist kann der Käufer den Kaufpreis mindern oder vom Vertrag zurücktreten. Ist der Sachmangel nicht erheblich, steht ihm nur das Minderungsrecht zu. Rückgängigmachung des Vertrages kann der Käufer nicht verlangen, wenn eine Bauleistung Gegenstand der Gewährleistung ist oder der Mangel den Wert oder die Tauglichkeit eines von uns erbrachten Wertes nur unerheblich mindert.
- 10.4 Gibt der Käufer uns nicht unverzüglich Gelegenheit, uns von dem Sachmangel zu überzeugen, stellt er insbesondere auf Verlangen die beanstandete Ware oder Proben davon nicht unverzüglich zur Verfügung, entfallen alle Rechte wegen des Sachmangels.
- 10.5 Jede einschlägige Reparatur oder Änderung irgendwelcher Art, die vom Auftraggeber oder seinen Beauftragten oder dessen Kunden an den vertragsgegenständlichen Waren vorgenommen wird, entbindet HSK von einer etwaig zusätzlich übernommenen Garantie.
- 10.6 Muster, Proben, Analysedaten und sonstige Angaben über die Beschaffenheit oder die Abmessungen der Waren sind unverbindliche Rahmenangaben, sofern wir nicht ausdrücklich eine Garantie hierfür übernommen haben.
- 10.7 Aufwendungen im Zusammenhang mit der Nacherfüllung übernehmen wir nur, soweit sie im Einzelfalle, insbesondere im Verhältnis zum Kaufpreis der Ware, angemessen sind. Aufwendungen, die dadurch entstehen, dass die verkaufte Ware an einen anderen Ort als den Sitz oder die Niederlassung des Käufers verbracht worden ist, übernehmen wir nicht, es sei denn, dies entspräche ihrem vertragsgemässen Gebrauch, insbesondere bei einem vereinbarten Streckengeschäft. Die verschuldens-unabhängige Haftung für Ein- u. Ausbalkosten nach § 439 Abs. 3 S. 1 BGB wird ausgeschlossen.
- 10.8 Rückgriffsansprüche des Käufers gegen uns bestehen nur insoweit, als der Käufer mit seinem Abnehmer keine Vereinbarung getroffen hat, die über die gesetzlichen Mängelansprüche hinausgeht. Rückgriffsrechte des Käufers nach § 478 BGB bleiben unberührt. (Lieferantenregress bei Verkaufsüberkauf) Der verschuldensunabhängige Rückgriffsanspruch gegen uns nach § 445 a BGB ist ausgeschlossen, soweit der Endkäufer in der Lieferkette Unternehmer im Sinne des § 14 BGB ist.
- 10.9 Wir haften nicht für entgangenen Gewinn oder sonstige Vermögensschäden des Käufers.
- 10.10 Unsere Garantien sind als Ergänzung zu den jeweiligen gesetzlichen Gewährleistungsregelungen zu verstehen und schränken diese in keiner Weise ein. Ungewahrt unserer jeweiligen Garantierregelungen gilt die gesetzliche Gewährleistung. Durch den Austausch im Rahmen der Gewährleistung oder Garantie treten keine neuen Gewährleistungsfristen oder Garantiefristen in Kraft. § 303 BGB bleibt unberührt.

## 11. Haftungsbegrenzung

- 11.1 Wegen Verletzung vertraglicher und ausservertraglicher Pflichten, insbesondere wegen Unmöglichkeit, Verzug, Verschulden bei Vertragsanbahnung oder unerlaubter Handlung, haften wir - auch für unsere Organe, leitenden Angestellten und sonstigen Erfüllungsgehilfen - nur in Fällen des Vorsatzes und der groben Fahrlässigkeit. Soweit die Pflichtverletzung auf einer von uns vertretenden grob fahrlässigen Vertragsverletzung beruht, ist unsere Schadensersatzhaftung auf den vorhersehbaren, typischerweise entstandenen Schaden begrenzt.
- 11.2 Diese Beschränkung gilt nicht bei schuldhaftem Verstoß gegen wesentliche Vertragspflichten, soweit die Erreichung des Vertragszwecks gefährdet wird, in Fällen zwingender Haftung nach dem Produkthaftungsgesetz, bei Schäden des Lebens, des Körpers und der Gesundheit, und dann auch nicht, wenn und soweit wir Mängel der Sache arglistig verschwiegen oder deren Abwesenheit garantiert haben.
- 11.3 Die gesetzlichen Regelungen zur Beweislast bleiben hiervon unberührt.
- 11.4 Soweit nichts anderes vereinbart oder zwingend gesetzlich vorgeschrieben, verjährten Ansprüche, die dem Käufer gegen uns aus Anlass oder im Zusammenhang mit der Lieferung der Ware entstehen, 12 Monate nach Gefahrgüterübergang. Diese Frist gilt nicht für solche Waren, die entsprechend ihrer üblichen Verwendungsweise für ein Bauwerk verwendet werden und dessen Mangelhaftigkeit verursacht haben. Davon unberührt bleiben unsere Haftung aus vorsätzlichen und grob fahrlässigen Pflichtverletzungen sowie die Verjährung von gesetzlichen Regress-Ansprüchen. In den Fällen der Nacherfüllung beginnt die Verjährungsfrist nicht erneut zu laufen. Die Verjährungsfrist im Falle eines Liefererregresses nach den §§ 478, 479 BGB bleibt unberührt.
- 11.5 Wir haften nicht für Mängel, die durch ungeeignete oder unsachgemässe Verwendung unserer Waren, fehlerhafte Montage bzw. Inbetriebsetzung durch den Käufer oder Dritte, die übliche Abnutzung, fehlerhafte oder nachlässige Behandlung ent-stehen. Das Gleiche gilt für die Folgen unsachgemässer und ohne unsere Einwilligung vorgenommener Änderungen oder Instandsetzungsarbeiten durch den Käufer oder Dritte.

## 12. Erfüllungsort, Gerichtsstand und anzuwendendes Recht

- 12.1 Erfüllungsort für unsere Lieferungen ist bei Lieferung ab Werk das Lieferwerk, bei den übrigen Lieferungen unser Lager. Gerichtsstand ist nach unserer Wahl der Sitz unserer Firma in Bigge Olsberg oder der Sitz des Käufers.
- 12.2 Für alle Rechtsbeziehungen zwischen uns und dem Käufer gilt in Ergänzung zu diesen Bedingungen das Recht der Bundesrepublik Deutschland, insbesondere des BGB/HGB. Die Bestimmungen des Übereinkommens über Verträge über den internationalen Warenkauf (CISG) finden keine Anwendung.

## 13. Salvatorische Klausel

- 13.1 Sollte eine Bestimmung in diesen Allgemeinen Geschäftsbedingungen oder eine Bestimmung im Rahmen sonstiger Vereinbarungen unwirksam sein oder werden, so wird hiervon die Wirksamkeit des Vertrages im übrigen nicht berührt. In diesem Fall sind die Vertragsparteien verpflichtet, die unwirksame Bestimmung durch eine ihr im wirtschaftlichen Sinne möglichst gleichkommende Regelung zu ersetzen.

Technische Änderungen und Irrtümer bleiben vorbehalten.  
Stand 01/2019

# NOTIZEN

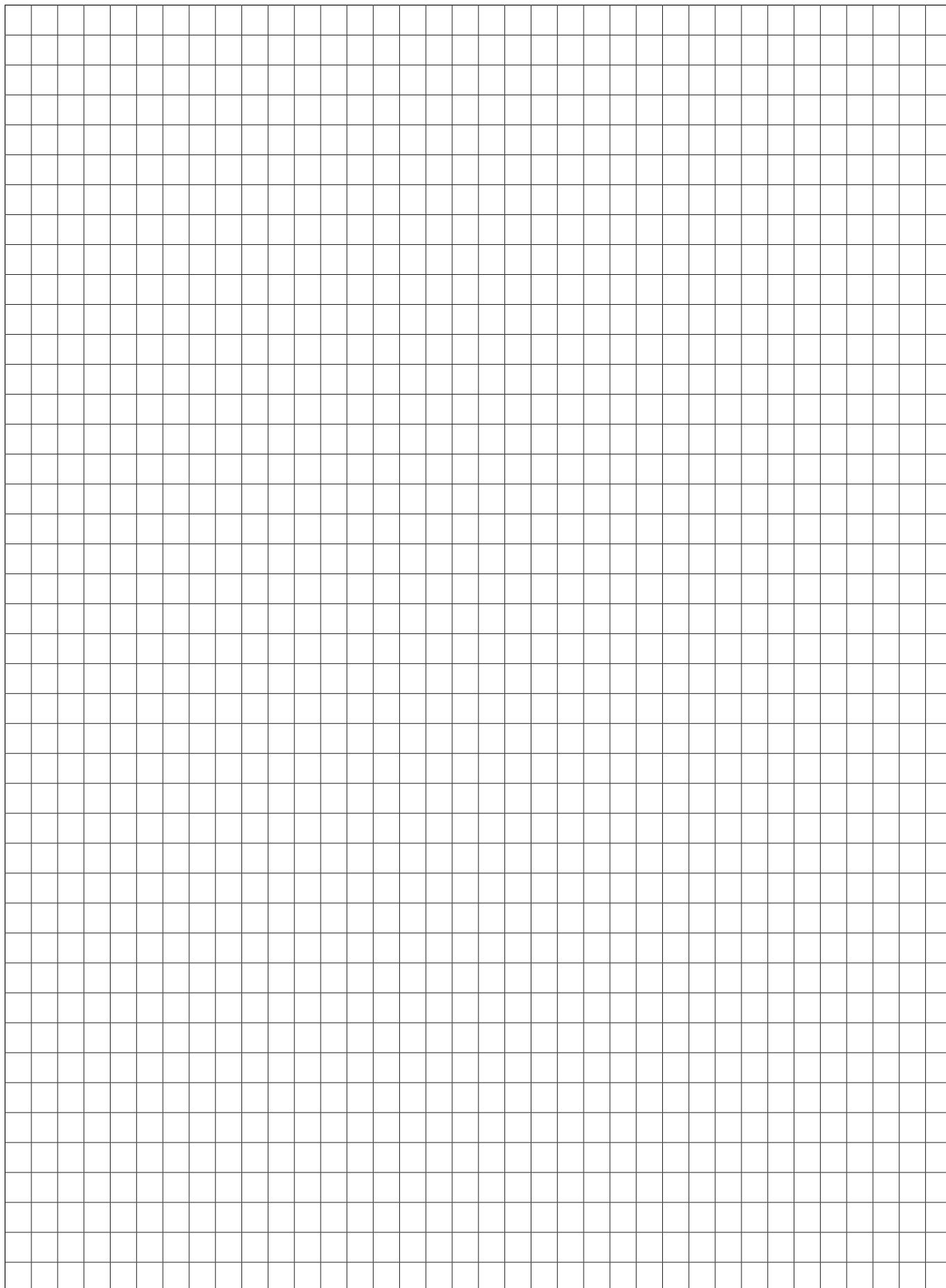

# NOTIZEN

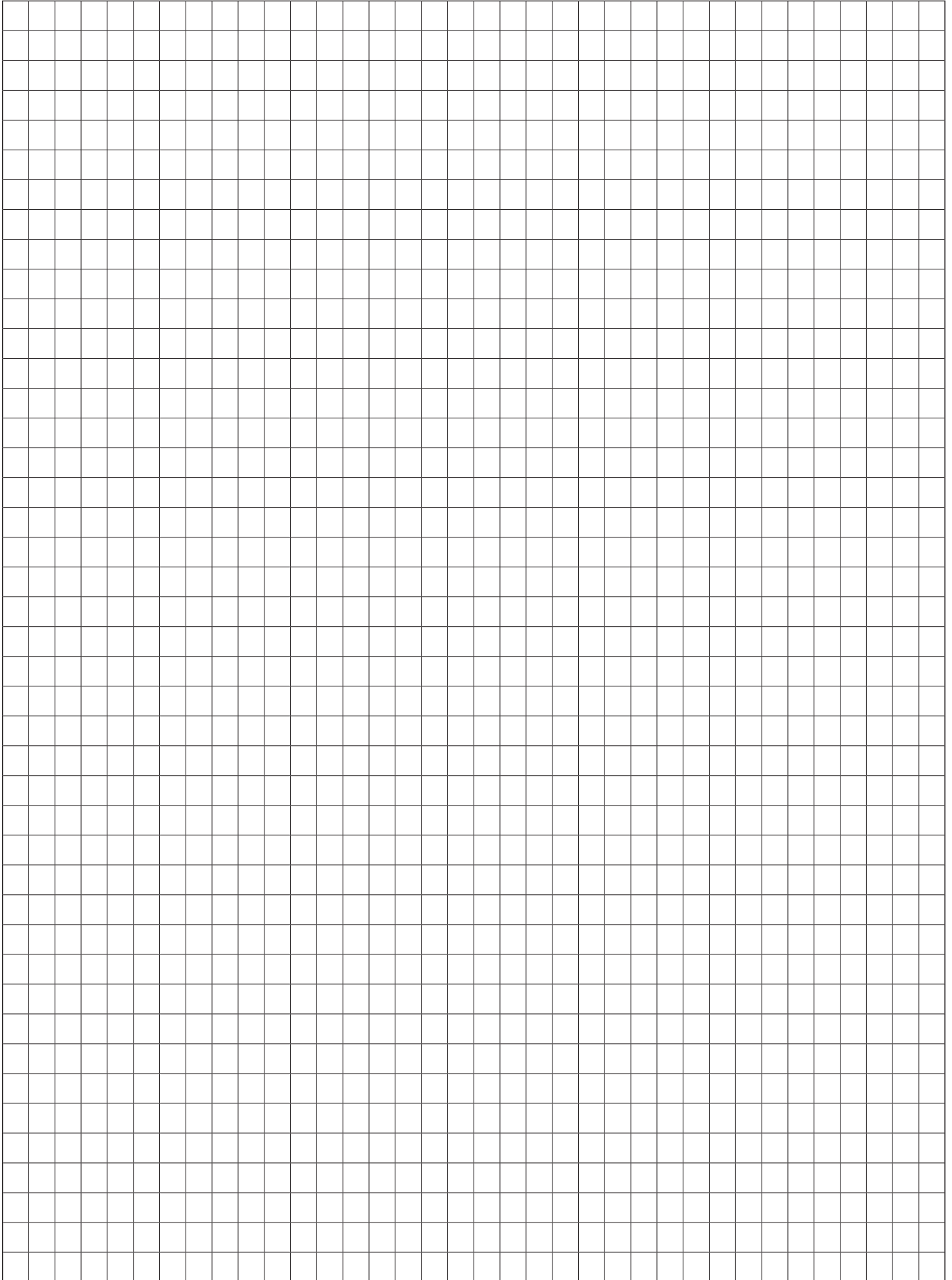

# HSK

DIE BADEXPERTEN

HSK Swiss AG  
Bahnhofstrasse 3  
CH-8808 Pfäffikon SZ

Telefon +41 (0) 55 420 20 11  
Telefax +41 (0) 55 420 20 31  
info@hsk-swiss.ch



Technische Daten ohne Gewähr. Änderungen vorbehalten. (06/2019) X10332



[www.hsk-swiss.ch](http://www.hsk-swiss.ch)